

EW2F3047R5



---

**NO** Vaskemaskin

---

Bruksanvisning



## INNHold

1. SIKKERHETSINFORMASJON.....	3
2. SIKKERHETSANVISNINGER.....	4
3. PRODUKTBEKRIVELSE.....	6
4. TEKNISKE DATA.....	7
5. MONTERING.....	7
6. TILBEHØR.....	11
7. BETJENINGSPANEL.....	11
8. PROGRAMTABELL.....	13
9. TILVALG.....	16
10. INNSTILLINGER.....	18
11. FØR FØRSTEGANGS BRUK.....	18
12. DAGLIG BRUK.....	19
13. RÅD OG TIPS.....	23
14. STELL OG RENGJØRING.....	25
15. FORBRUKSVERDIER.....	28
16. FEILSØKING.....	30
17. BESKYTTELSE AV MILJØET.....	33

## VI TENKER PÅ DEG

Takk for at du har kjøpt et produkt fra Electrolux. Du har valgt et produkt som bringer flere tiår med erfaring og innovasjon med seg. Genialt og stilig, og det er designet med tanke på deg. Så uansett når du bruker det, kan du være trygg på at du får gode resultater hver gang.

Velkommen til Electrolux.

**Gå inn på nettsiden vår for å:**



Få råd om bruk, brosjyrer, hjelp til feilsøking, og informasjon om service og reparasjon:

**[www.electrolux.com/support](http://www.electrolux.com/support)**



Registrer produktet for å få bedre service:

**[www.registerelectrolux.com](http://www.registerelectrolux.com)**



Kjøp tilbehør, forbruksvarer og originale reservedeler til apparatet ditt:

**[www.electrolux.com/shop](http://www.electrolux.com/shop)**

## KUNDESTØTTE OG SERVICE

Bruk alltid originale reservedeler.

Når du kontakter vårt autoriserte servicesenter, må du sørge for at du har følgende opplysninger tilgjengelig: Modell, PNC, serienummer.

Informasjonen finner du på typeskiltet.

 Advarsel/Forsiktig – Sikkerhetsinformasjon

 Generell informasjon og tips

 Miljøinformasjon

Med forbehold om endringer.

## 1. ⚠ SIKKERHETSINFORMASJON

Les medfølgende instruksjoner grundig før du installerer og bruker apparatet. Produsenten er ikke ansvarlig for personskader eller andre skader som følge av feilaktig montering eller bruk. Hold alltid instruksjonene på et trygt og tilgjengelig sted for fremtidig referanse.

### 1.1 Sikkerhet for barn og utsatte mennesker

- Dette produktet kan brukes av barn fra 8 år og oppover og personer med reduserte fysiske, sensoriske eller mentale evner eller manglende erfaring og kunnskap, dersom de får tilsyn eller instruksjoner om bruken av produktet på en sikker måte, og forstår farene som er involvert.
- Barn mellom 3 og 8 år og personer med svært omfattende og komplekse funksjonsnedsettelse må holdes på avstand fra produktet med mindre de er under tilsyn til enhver tid.
- Barn yngre enn 3 år må holdes på avstand fra produktet med mindre de er under tilsyn til enhver tid.
- Barn bør være under oppsyn for å sikre at de ikke leker med apparatet.
- Oppbevar all emballasje utilgjengelig for barn og kast den på riktig måte.
- Oppbevar vaskemidler utilgjengelig for barn.
- Hold barn og kjæledyr borte fra produktet når døren er åpen.
- Rengjøring og vedlikehold av produktet skal ikke utføres av barn.

### 1.2 Generell sikkerhet

- Dette produktet er kun beregnet for vask i private hjem med tøy som tåler maskinvask.
- Dette produktet er beregnet for innendørs bruk.
- Dette produktet kan brukes på kontorer, hotellrom, rom for bed & breakfast, gårdsgjestehus og andre

lignende steder hvor slik bruk ikke overstiger (gjennomsnittlig) bruksnivåer for husholdninger.

- Produktets spesifikasjoner må ikke endres.
- Maksimal tøymengde er 7 kg. Ikke overskrid den maksimale tøymengden for programmet (se kapittelet «Programmer»).
- Driftsvanntrykket ved inngangspunktet for vannet fra uttakstilkoblingen må være mellom 0,5 bar (0,05 MPa) og 10 bar (1,0 MPa).
- Ventilasjonsåpningen på basen må ikke blokkeres av et teppe, matte eller andre gulvbelegg.
- Apparatet skal kobles til vannforsyningen med det nye medfølgende slangesettet eller andre nye slangesett fra et autorisert servicesenter.
- Gamle slangesett må ikke brukes på nytt.
- Om stikkontakten er skadet må den erstattes av produsenten, et autorisert servicesenter eller tilsvarende kvalifiserte personer for å unngå at den kan utgjøre en elektrisk fare.
- Slå av apparatet og trekk støpselet ut av stikkontakten før det utføres noe vedlikehold.
- Ikke bruk høytrykksspyler og/eller damp til å rengjøre apparatet.
- Rengjør apparatet med en fuktet klut. Bruk kun nøytralt vaskemiddel. Du må aldri bruke skurende oppvaskmidler, skuresvamper, løsemidler eller metallgjenstander.

## 2. SIKKERHETSANVISNINGER

### 2.1 Montering



Installasjonen skal være i overensstemmelse med nasjonale forskrifter.

- Fjern all emballasjen og transportboltene inkludert gummiforing med plastavstandsstykke.
- Ta vare på transportboltene. Dersom produktet skal flyttes i fremtiden, må det festes igjen slik at trommelen er låst og ikke blir skadet.
- Vær alltid forsiktig når du flytter produktet. Det er tungt. Bruk alltid vernebriller og lukket fotteøy.
- Følg installasjonsanvisningene som følger med produktet.
- Ikke monter eller bruk et skadet produkt.
- Ikke monter eller bruk produktet hvor temperaturen er under 0 °C eller hvor det kan bli utsatt for vær.

- Sørg for at gulvet der produktet monteres er flatt, stabilt, varmebestandig og rent.
- Sørg for at det er luftsirkulasjon mellom produktet og gulvet.
- Når produktet settes på plass må det kontrolleres at det står i vater. Gjør det ikke det, justeres føttene til det er i vater.
- Ikke monter produktet rett over et avløp i gulvet.
- Ikke spray vann på produktet og ikke eksponerer det for overdreven fuktighet.
- Ikke monter apparatet et sted hvor døren til apparatet ikke kan åpnes helt.
- Sett ikke en lukket beholder under apparatet for å samle opp mulig vannlekkasje. Kontakt det autoriserte service-senteret for å forsikre deg om hvilke tilbehør som kan brukes.

## 2.2 Elektrisk tilkobling



### ADVARSEL!

Fare for brann og elektrisk støt.

- ADVARSEL: Dette apparatet er konstruert for å monteres / kobles til en jordingstilkobling i bygningen.
- Bruk alltid en korrekt montert, jordnet stikkontakt.
- Kontroller at parameterne på typeskiltet er kompatible med de elektriske spesifikasjonene i strømforsyningen.
- Ikke bruk grenuttak eller skjøteledninger.
- Pass på at støpselet og strømkabelen ikke påføres skade. Hvis strømkabelen må erstattes, må dette utføres av vårt Autoriserte servicesenter.
- Ikke sett støpselet i stikkontakten før monteringen er fullført. Påse at det er tilgang til stikkontakten etter monteringen.
- Ikke berør strømkabelen eller støpselet med våte hender.
- Ikke trekk i kabelen for å koble fra produktet. Trekk alltid i selve støpselet.

## 2.3 Vanntilkobling

- Inntaksvannet skal ikke være varmere enn 25 °C.
- Ikke påfør skade på vannslangene.
- La vannet renne til det er rent og klart før du kopler til nye rør eller rør som ikke er blitt brukt på lengre tid, der reparasjonsarbeid er blitt utført eller nye enheter er blitt montert (vannmålere osv.).
- Sørg for at det ikke er synlige vannlekkasjer under og etter første gangs bruk av apparatet.
- Ikke bruk en forlengingslange dersom inntaksslengene er for korte. Kontakt det autoriserte servicesenteret for å erstatte inntaksslengen.
- Når du pakker opp apparatet er du mulig at du ser vann som renner fra avløpsslangen. Dette kommer av produkttesting av vann i fabrikken.
- Du kan forlenge avløpsslangen til maks 400 cm. Kontakt autorisert servicesenter når det gjelder den andre avløpsslangen og forlengelsen.
- Kontroller at det er tilgang til vannkranen etter monteringen.

## 2.4 Bruk



### ADVARSEL!

Risiko for personskade, elektrisk støt, brannskader, eller skade på produktet.

- Følg sikkerhetsanvisningene på vaskemiddelpakken.
- Legg ikke brennbare produkter, eller gjenstander som er fuktet med brennbare produkter, inn i eller i nærheten av apparatet.
- Vask ikke tekstiler som er godt tilsmusset med olje, gris eller andre stoffer med høyt fettinnhold. De kan skade gummideler i vaskemaskinen. Forvask slike tekstiler med hånd før du legger de i vaskemaskinen.
- Ikke berør glasset i døren mens et vaskeprogram er i gang. Glasset kan bli varmt.
- Pass på å fjerne alle metallgjenstander fra tøyet.

## 2.5 Tjenester

- Kontakt det autoriserte servicesenteret for å reparere apparatet. Bruk kun originale reservedeler.
- Vær oppmerksom på at reparasjon på egen hånd eller ikke-profesjonell reparasjon kan ha sikkerhetsmessige konsekvenser og kan ugyldiggjøre garantien.
- Følgende reservedeler er tilgjengelig i 10 år etter at modellen er blitt avvirket: motor og motorbørster, overføring mellom motor og trommel, pumper, støtdempere og fjærer, vasketrommel, trommelspindel og tilhørende kulelager, oppvarming og varmeelementer, inkludert varmpumper, rørledninger og tilhørende utstyr inkludert slanger, ventiler, filtre og akvastopper, trykte kretskort, elektroniske skjermer, trykkbrytere, termostater og sensorer, programvare og fastvare inkludert nullstillingsprogramvare, dør, dørhengsel og tetninger, andre tetninger, dørlåsesamling, perifere enheter av plast, slik som vaskemiddeldispensere. Vær oppmerksom på at noen av disse

reservedelene bare er tilgjengelige for profesjonelle reparatører, og at ikke alle reservedeler er relevante for alle modeller.

- Angående lampen(e) i dette produktet og reservedeler som selges separat: Disse lampene er ment å motstå ekstreme fysiske forhold i husholdningsprodukter, for eksempel temperatur, vibrasjon, fuktighet, eller er ment å signalisere informasjon om produktets driftsstatus. De er ikke ment å brukes i andre bruksområder og egner seg ikke til rombelysning.

## 2.6 Avfallsbehandling



### ADVARSEL!

Fare for skade og kvelning.

- Koble produktet fra strømmen og vannforsyningen.
- Kutt av strømkabelen, lukk produktet og kast den.
- Fjern dørlåsen for å forhindre at barn eller dyr stenger seg inne i trommelen.
- Produkt skal avhendes i henhold til lokale krav for avhending av avfall fra elektrisk og elektronisk utstyr (EE-avfall).

## 3. PRODUKTBESKRIVELSE

### 3.1 Apparatoversikt

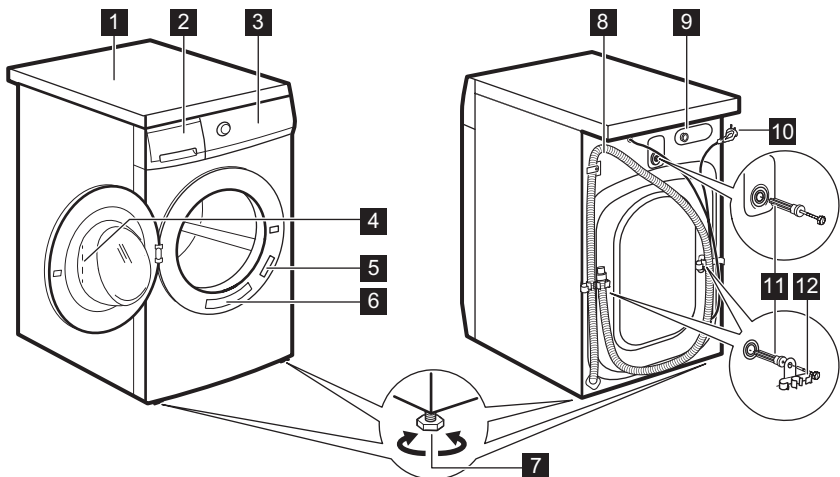

- |   |                                       |
|---|---------------------------------------|
| <b>1</b> Topplate                           | <b>8</b> Avløpslange                  |
| <b>2</b> Vaskemiddelskuff                   | <b>9</b> Tilkobling til inntaksslange |
| <b>3</b> Betjeningspanel                    | <b>10</b> Strømkabel                  |
| <b>4</b> Dørhåndtak                         | <b>11</b> Transportbolter             |
| <b>5</b> Typeskilt                          | <b>12</b> Støtte for slange           |
| <b>6</b> Klistremerke for hurtig-påminnelse |                                       |
| <b>7</b> Fot for å vatre produktet          |                                       |

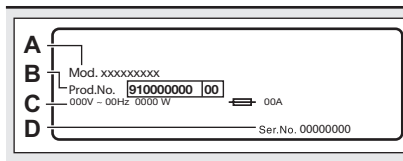

**Typeskiltet** rapporterer modellnavnet (A), produktnummer (B), elektriske spesifikasjoner (C) og serienummer (D).

## 4. TEKNISKE DATA

Dimensjon	Bredde / Høyde / Total dybde	59,7 cm / 84,7 cm / 56,8 cm
Elektrisk tilkobling	Spenning Total effekt Sikring Frekvens	230 V 2000 W 10 A 50 Hz
Beskyttelsesnivå mot inntrengning av faste partikler og fuktighet sikret av beskyttelsesdekslet, unntatt der lavspenningsutstyret ikke er beskyttet mot fuktighet		IPX4
Vannforsyningstrykk	Minimum Maksimum	0,5 bar (0,05 MPa) 10 bar (1,0 MPa)
Vanninntak <sup>1)</sup>		Kaldt vann
Maksimal tøymengde	Cotton (Bomull)	7 kg
Sentrifugehastighet	Maksimal sentrifugehastighet	1351 O/min

<sup>1)</sup> Koble vanninntaksslangen til en kran med 3/4" -gjenger.

## 5. MONTERING



**ADVARSEL!**  
Se etter i  
Sikkerhetskapitlene.

### 5.1 Utpakking

1. Åpne døren. Ta alle artikler ut av trommelen.

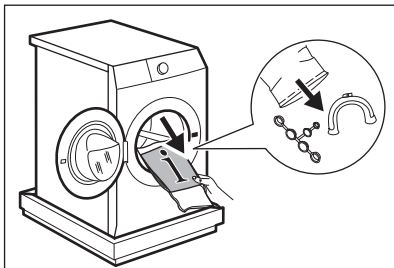
**FORSIKTIG!**

Tilbehør som leveres med apparatet kan variere avhengig av modell.

2. Legg emballasjeelementet på gulvet bak apparatet og sett det forsiktig ned på baksiden. Fjern polystyrenbeskyttelsen fra bunnen.

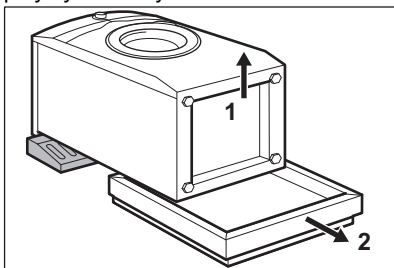
**FORSIKTIG!**

Ikke legg vaskemaskin med forsiden ned.

3. Sett apparatet tilbake i en oppreist posisjon. Fjern strømledningen og avløpsslangen fra slangeholderne.

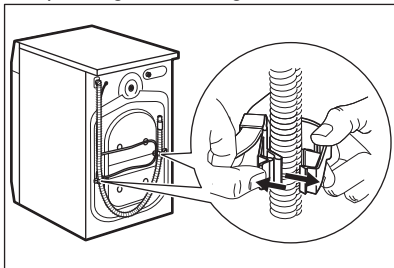
**ADVARSEL!**

Du kan se vann renne fra avløpsslangen. Dette er fordi vaskemaskinen har blitt testet på fabrikk.

4. Trekk ut de tre transportboltene og dra ut avstandsstykker i plast.

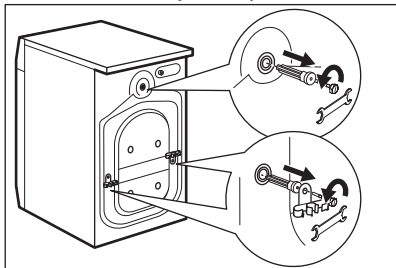

5. Sett plasthettene (som ligger i posen med bruksanvisningen) i hullene.

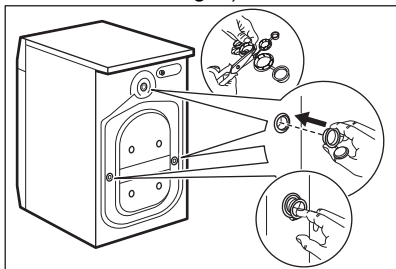

**Vi anbefaler at du oppbevarer pakningen og transportboltene, i tilfelle du må flytte produktet senere.**

**5.2 Installasjonsinformasjon****Plassering og vatring**

Juster apparatet korrekt for å forhindre vibrasjoner, støy og hindre at apparatet flytter på seg når det er i bruk.

1. Monter produktet på et flatt, fast gulv. Apparatet må stå plant og stabilt. Påse at apparatet ikke berører veggen eller annen innredning og at det er luftsirkulasjon under apparatet.

2. Løsne eller stram føttene for å justere nivået. Alle støtter må hvile fast på gulvet.



**ADVARSEL!**

Ikke legg papp, treverk eller liknende materialer under apparatet for å justere nivået.

**Vanninntaksslengen****FORSIKTIG!**

Kontroller at det ikke er noen skade på slangene og at det ikke lekker fra kopleingene. Ikke bruk en forlengingslange dersom inntaksslengene er for korte. Kontakt servicesenteret for å erstatte inntaksslengen.

1. Koble vanninntaksslengen til baksiden av apparatet.

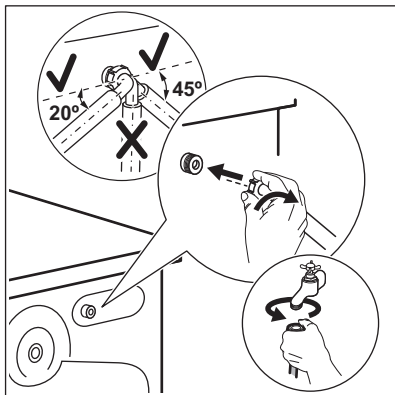

2. Posisjoner den mot venstre eller mot høyre avhengig av hvor vannkranen er plassert. Kontroller at inntaksslengen ikke er i en vertikal posisjon.
3. Hvis det er nødvendig, løsne ringmutteren for å plassere den i riktig posisjon.
4. Koble vanninntaksslengen til en kaldtvannskran med 3/4-tommers gjenger.

**ADVARSEL!**

Inntaksvannet skal ikke være varmere enn 25 °C.

**Vanntømming**

Avløpsslengen bør være på en høyde som ikke er mindre enn 60 cm og ikke mer enn 100 cm.



Du kan forlenge avløpsslengen til maks 400 cm. Kontakt autorisert servicesenter når det gjelder den andre avløpsslengen og forlengelsen.

Det er mulig å koble til avløpsslengen på forskjellige måter:

1. Lag en U-form med avløpsslengen og før den rundt plastsporet.

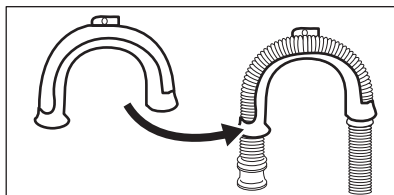

2. På kanten av en vask – fest guiden til vannkranen eller veggen.

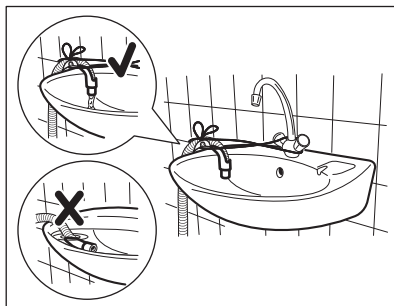

Kontroller at plastslangeføringen ikke kan bevege seg når produktet tømmes og avløpsslengens ende ikke er senket ned i vannet. Det kan føre til at skittent vann blir ført tilbake i produktet.

3. Hvis enden på avløpsslengen ser slik ut (se tegningen), kan du skyve den rett opp i avløpsrøret.

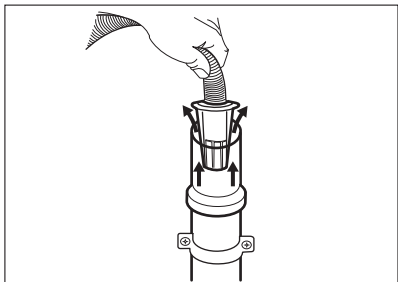

4. Til et vertikalt rør med luftehull - sett avløpslangen direkte inn i et avløpsrør. Se illustrasjonen.

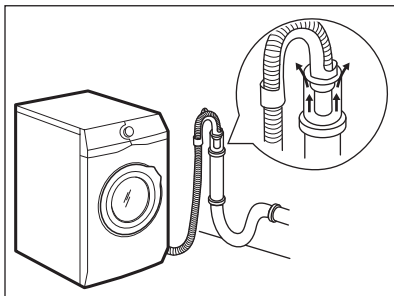

**i** Enden på avløpslangen må alltid være ventilert, dvs. at innvendig diameter på avløpsrøret (min. 38 mm – min. 1,5") må være større enn den ytre diameteren på avløpslangen.

5. Uten plastslangeføringen, til en avløpsstuss – Plasser avløpslangen til rørstussen og fest den med en klemme. Se illustrasjonen.

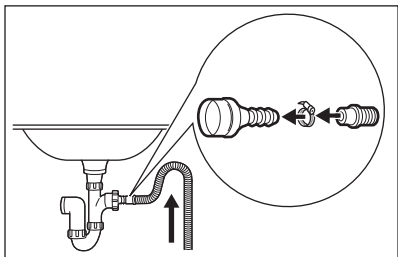

Sørg for at det er en bøy på avløpslangen, slik at smuss fra vannlåsen ikke kommer inn i apparatet.

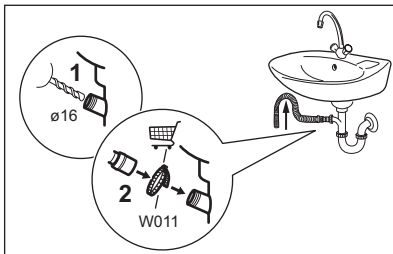

Koble avløpslangen til rørstussen og fest den med en klemme. Sørg for at det er en bøy på avløpslangen, slik at smuss fra vannlåsen ikke kommer inn i apparatet.

6. Posisjoner slangen direkte til et innebygd avløpsrør i veggen og fest den med en klemme.

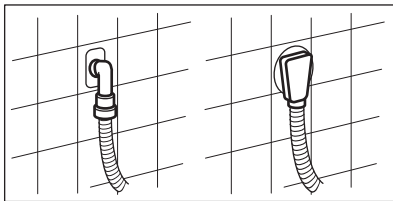

### 5.3 Elektrisk tilkopling

På slutten av installasjonen kan du sett inn støpselet i stikkkontakten.

Typeskiltet på den innsiden av døren og "Tekniske data"-kapittelet viser de nødvendige elektriske spesifikasjonene. Kontroller at de er kompatible med strømforsyningen.

Kontroller at den elektriske installasjonen i huset tåler den maksimale belastningen som kreves, også når det tas hensyn til eventuelle andre elektriske apparater som er i bruk.

**Vaskemaskinen skal koples til en jordnet stikkontakt**

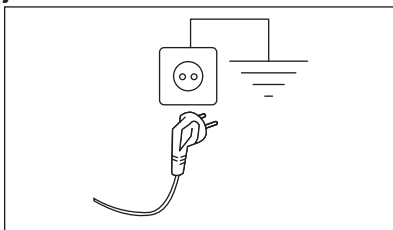

Strømkabelen skal være lett tilgjengelig etter at produktet er installert.

Kontakt vårt autoriserte servicesenter for elektrisk arbeid som kreves for å installere dette produktet.

Produsenten frasier seg alt ansvar for materielle skader eller personskader som skyldes at ovennevnte sikkerhetsforanstaltninger ikke er fulgt.

## 6. TILBEHØR

### 6.1 Tilgjengelig på , [www.electrolux.com/shop](http://www.electrolux.com/shop) eller fra en autorisert forhandler

Les nøye gjennom instruksjonene som følger med tilbehøret.



Kun passende tilbehør som er godkjent av ELECTROLUX kan sikre sikkerhetsstandardene til produktet. Hvis deler som ikke er godkjent blir brukt, vil alle garantikrav bli ugyldiggjort.

### 6.2 Festeplatesett

Hvis du monterer produktet på en sokkel som ikke er tilbehør fra ELECTROLUX, må du sikre produktet med festeplaten.

Les nøye gjennom instruksjonene som følger med tilbehøret.

### 6.3 Stablesett

Tørketrommelen kan kun plasseres oppå vaskemaskinen **når du bruker det riktige stablesettet.**

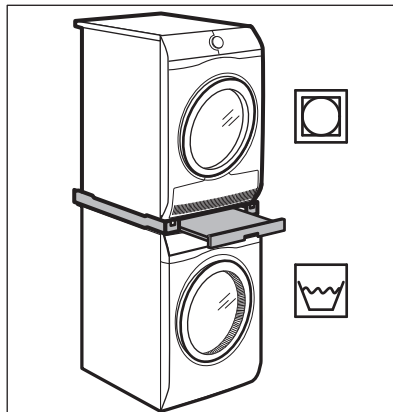

#### ADVARSEL!

Ikke sett tørketrommelen under vaskemaskinen. Kontroller det kompatible stablesettet ved å sjekke dybden av produktene.

## 7. BETJENINGSPANEL

### 7.1 Spesialfunksjoner

Den nye vaskemaskinen din innfrir alle moderne krav for en effektiv behandling av tøyvask med lavere forbruk av vann, strøm og vaskemidler og tar vare på dine ulike tekstiler.

**AutoSense System** justerer automatisk programmets varighet for å oppnå perfekte vaskeresultater på minst mulig tid. Les avsnittet "AutoSense Lastregistrering " for flere detaljer.

Dette produktet er designet med et selvrensjende dreneringssystem, som lar lette lofbre som faller av klærne tømmes ut med vannet, på en slik måte at du ikke trenger tilgang til dette området for regelmessig vedlikehold og rengjøring. Se kapittel 'Care and Cleaning' for det beste vedlikeholdet og den beste pleien av produktet.

## 7.2 Beskrivelse av betjeningspanel

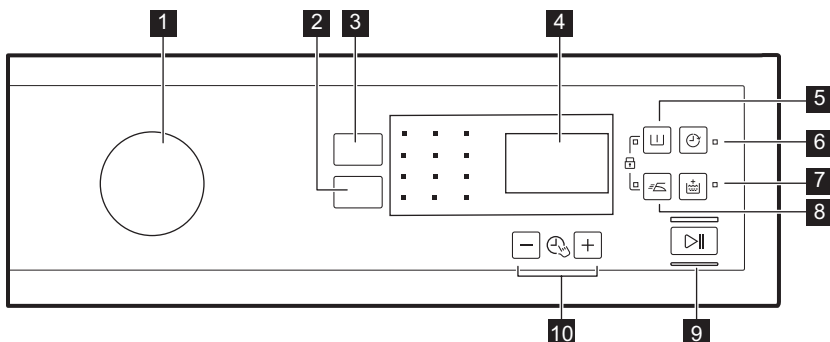

- |  |   |
|--|---|
| <p><b>1</b> Programbryter</p> <p><b>2</b> Spin berøringsfelt for reduksjon</p> <p><b>3</b> Temp. berøringsfelt</p> <p><b>4</b> Display</p> <p><b>5</b> Prewash berøringsfelt </p> <p><b>6</b> Delay Start berøringsfelt </p> | <p><b>7</b> Extra Rinse berøringsfelt </p> <p><b>8</b> Easy Iron berøringsfelt </p> <p><b>9</b> Start/Pause berøringsfelt </p> <p><b>10</b> Time Manager styreplater - </p> |
|--|---|

## 7.3 Display

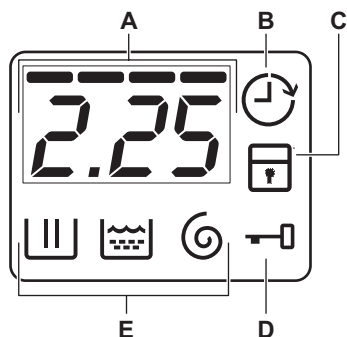

- A.** Tidsfeltet:
- Programtid.
  - Alarmkoder. Se kapitlet "Feilsøking" for beskrivelse.
  - Nivået på Time Manager -----.
- B.** Indikatoren for tidsforvalg.
- C.** Barnesikringsindikatoren.
- D.** Indikatoren for dørlås:
- Den er på, og du kan ikke åpne døren.
  - Den er av, og du kan åpne døren.
  - Den blinker, og du kan ikke åpne døren. Vent et par minutter til indikatoren slukker.
- E.** Vaskefase-indikatorer.
- : vaskefasen
  - : skyllefasen
  - : sentrifugeringsfasen



## 7.4 Flerspråklige klistremerker

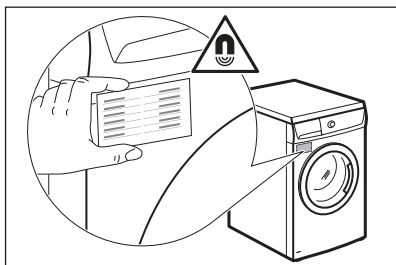

Apparatet leveres med magnetiske kort på ulike språk.

Ønsket kort and plasseres under vaskemiddel-skuffen



## 8. PROGRAMTABELL

Program Standard tem- peratur Temperatur- område	Referanse sentrifuge- hastighet Sentrifuge- ringsha- stighet	Maksimal mengde	Programbeskrivelse (Type vask og smussnivå)
<b>Vaskeprogrammer</b>			
Eco 40-60 40 °C <sup>1)</sup>	1400 O/min (1400–400 O/min)	7 kg	<b>Hvitt bomulls- og permanent kulørt bomullstøy.</b> Normalt skittent tøy. Energiforbruket synker og tiden for vaskeprogrammet er forlenget, og sikrer gode vaskeresultater.
Bomull 40 °C 90 °C – Kaldt	1400 O/min (1400–400 O/min)	7 kg	<b>Hvit bomull og kulørt bomull.</b> For normalt, svært og lett skittent tøy.
Syntetisk 40 °C 60 °C – Kaldt	1200 O/min (1200–400 O/min)	3 kg	<b>Syntetiske tekstiler eller blandingstekstiler.</b> Normalt skittent tøy.
Finvask 30 °C 40 °C – Kaldt	1200 O/min (1200–400 O/min)	2 kg	<b>Ømfintlige plagg som akryler, viskose og blandede tekstiler som krever en mer skånsom vask.</b> Normalt og lett skittent tøy.
<b>Spesialprogrammer</b>			
 Express Care 40 °C 60 °C – Kaldt	1200 O/min (1200 - 400 O/min)	3 kg	<b>For bomull og syntetiske tekstiler.</b> Program for daglig vask på kort tid. Normalt og lett skittent tøy.
 Hurtig 30min 40 °C 40 °C - 30 °C	1200 O/min (1200–400 O/min)	3 kg	<b>Tekstiler av syntetiske og blandede stoffer.</b> Lett skittent tøy.

Program Standard tem- peratur Temperatur- område	Referanse sentrifuge- hastighet Sentrifuge- ringsha- stighet	Maksimal mengde	Programbeskrivelse (Type vask og smussnivå)
 <b>Hurtig</b> 14min 30 °C	800 O/min (800– 400 O/min)	1,5 kg	<b>Tekstiler av syntetiske og blandede stoffer.</b> Lett skitne plagg og plagg som skal oppfriskes.
<b>Ytterligere vaskeprogrammer</b>			
Sentrifugering	1400 O/min (1400– 400 O/min)	7 kg	<b>Alle stoffer, unntatt ull og finvask- tekstiler.</b> For å sentrifugere vasken og pumpe ut vannet i trommelen.
Tømming	-	7 kg	For å tømme ut vannet i trommelen. <b>Alle tekstiler.</b>
Skylling	1400 O/min (1400– 400 O/min)	7 kg	For å skylle og sentrifugere vasken. <b>Al- le tekstiler, unntatt ullvarer og svært ømfintlig finvask.</b> Reduser sentrifuge- hastigheten etter typen klesvask.
Anti-Allergi  60 °C	1400 O/min (1400 - 400 O/min)	7 kg	<b>Hvite bomullsplagg.</b> Dette høytytende vaskeprogrammet kombinert med damp fjerner mer enn 99,99 % av bak- terier og virus <sup>2</sup> ) holder temperaturen over 60 °C gjennom hele vaskefasen; med en ekstra virkning på fibrene tak- ket være en dampfase, sikrer en for- bedret skyllingsfase en riktig fjerning av rester av vaskemiddel og mikroorganis- mer. Dette programmet sikrer også en riktig reduksjon av pollen / allergifrem- kallende elementer.
Sengeteppe 40 °C 60 °C – Kaldt	800 O/min (800 - 400 O/min)	3 kg	Spesialprogram for <b>syntetisk eller fjær- og dunteppe, dyne, sengetep- pe</b> og så videre. Bruk flytende skån- somt vaskemiddel, som ullvaskemiddel
Sportstøy 30 °C 40 °C – Kaldt	1200 O/min (1200 - 400 O/min)	3 kg	<b>Syntetisk og finvask.</b> Lett skittent tøy eller tøy som skal oppfriskes.

Program	Standard temperatur	Referanse sentrifugehastighet	Maksimal mengde	Programbeskrivelse (Type vask og smussnivå)
Temperatur-område	Temperatur-område	Sentrifugeringshastighet		
 Ull/Silke	40 °C 40 °C – Kaldt	1200 O/min (1200 - 400 O/min)	1,5 kg	<b>Maskinvaskbar ull, ull som skal håndvaskes og andre tekstiler med «Håndvask»-symbol.<sup>3)</sup></b>

1) I henhold til kommisjonsforordning EU 2019/2023 er dette programmet ved 40 °C i stand til å rengjøre normalt skittent bomullstøy som er erklært å være vaskbart ved 40 °C eller 60 °C, sammen i samme syklus.













For kapittelet i vaskeriet, programvarigheten og andre data, se kapitlet "Forbruksverdier".



De mest effektive programmene når det gjelder energiforbruk er generelt de som utfører ved lavere temperaturer og lengre varighet.

2) Testet for *Staphylococcus aureus*, *Enterococcus faecium*, *Candida albicans*, *Pseudomonas aeruginosa* og MS2 Bakteriofag i ekstern test utført av Swisstatest Testmaterialien AG i 2021 (testrapport nr. 202120117).





3) I dette programmet roterer trommelen sakte for å sikre at vasken er skånsom. Det kan virke som om trommelen ikke roterer eller ikke roterer som den skal, men dette er normalt på dette programmet.

### Kompatibilitet for programtilvalg

Program	Spin						
Eco 40-60	■	■	■	■	■	■	■
Bomull	■	■	■	■	■	■	■
Syntetisk	■	■	■	■	■	■	■
Finvask	■	■	■	■	■	■	■
Express Care 	■	■	■	■	■	■	■
Hurtig 30min 	■	■	■	■	■	■	■
Hurtig 14min 	■	■	■	■	■	■	■
Sentrifugering	■	■	■	■	■	■	■
Tømming	■	■	■	■	■	■	■
Skylling	■	■	■	■	■	■	■
Anti-Allergi 	■	■	■	■	■	■	■
Sengeteppe	■	■	■	■	■	■	■

	Spin						
<b>Program</b>							
Sportstøy	■	■	■	■	■		■
Ull/Silke 	■	■	■		■		

### Egnede vaskemidler for vaskeprogrammer

Program	Universelt pulver <sup>1)</sup>	Universell flytende såpe	Flytende såpe for fargeplagg	Delikat ull	Spesielle
Eco 40-60	▲	▲	▲	--	--
Bomull	▲	▲	▲	--	--
Syntetisk	▲	▲	▲	--	--
Finvask	--	--	--	▲	▲
Express Care 	▲	▲	▲	--	--
Hurtig 30min 	--	▲	▲	--	--
Hurtig 14min 	--	▲	▲	--	--
Anti-Allergi 	▲	▲	--	--	▲
Sengeteppe	--	--	--	▲	▲
Sportstøy	--	▲	▲	--	▲
Ull/Silke 	--	--	--	▲	▲

<sup>1)</sup> Ved temperatur over 60 °C anbefales bruk av såpepulver.

▲ = Anbefalt

-- = Ikke anbefalt

## 9. TILVALG

### 9.1 Temp.

Bruk dette alternativet for å endre standardtemperaturen.

Indikator  = kaldt vann.

Indikatoren til den siste valgte temperaturen tennes.

### 9.2 Spin

Med dette alternativet kan du endre standard sentrifugehastighet.

Indikatoren til den siste valgte hastigheten tennes.

**Flere tilvalg for sentrifugering:**

**Ingen sentrifugering** 



- Bruk dette alternativet for å slå av alle sentrifugeringsfasene. Kun tømmefasen er tilgjengelig.
- Den tilhørende indikatoren tennes.
- Still inn dette tilvalget for svært ømfintlige tekstiler.
- Skyllefasen bruker mer vann i enkelte vaskeprogrammer.

### Skyllestopp

- Velg dette alternativet for å hindre at klesvasken blir krøllete.
- Den tilhørende indikatoren tennes.
- Det er vann i trommelen når programmet er ferdig.
- Trommelen snurrer regelmessig for å forhindre at klesvasken blir krøllete.
- Døren forblir låst. Du må tømme ut vannet for å kunne låse opp døren.

 For å tømme ut vannet, se "Når programmet er slutt".

### 9.3 Prewash

Med dette alternativet kan du legge til en forvaskfase til et vaskeprogram.

Tilhørende indikatorlampe tennes.



- Bruk dette tilvalget for å legge til en forvaskfase før vaskefasen. Dette valget anbefales for svært skittent tøy, spesielt hvis det inneholder sand, støv, gjørmel eller andre faste partikler.

 Dette valget kan øke programmets varighet.

### 9.4 Delay Start

Med dette alternativet kan du utsette programstarten på en mer lettvinnt måte.

Trykk på knappen flere ganger for å velge ønsket utsatt tid. Tiden øker fra 30 minutter til 20 timer.

Displayet viser indikatoren  og valgt tidsforvalg. Apparatet starter nedtellingen og døren låses etter at du har trykket på Start/Pause -knappen.

### 9.5 Extra Rinse

Med dette alternativet, kan du legge til et par skylringer til det valgte vaskeprogrammet.

Bruk dette alternativet for personer med allergier eller sensitiv hud.

 Dette tilvalget vil øke programmets varighet.

Den tilhørende indikatoren lyser.

### 9.6 Easy Iron

Produktet vasker og sentrifugerer tøyet nøye for å forhindre at klesvasken blir krøllete.

Produktet reduserer sentrifugehastigheten, bruker mer vann og tilpasser programmets varighet til typen tøy.

Den tilhørende indikatoren tennes.

### 9.7 Time Manager

Med dette tilvalget kan du redusere programvarigheten avhengig av vaskemengden og smussgraden. Når du stiller inn et vaskeprogram, viser skjermen standardvarigheten og -streker.

Trykk på Time manager  +-knappen for å redusere programvarigheten i henhold til dine behov. Displayet viser den nye programvarigheten og en rekke streker reduseres deretter:

 egnet for full maskin med normal mengde søl.

 en hurtig syklus for en full maskin av lett tilsnuddede plagg.

 svært rask syklus for en mindre tøymengde med liten mengde søl (maks. halv tøymengde anbefalt).

 den korteste syklusen for å oppfriske en liten mengde klesvask.

Time manager Er bare tilgjengelig med programmene i tabellen.

-indikator	Eco 40-60	Bomull	Syntetisk	Finvask
-		■	■	■
--	■	■	■	■
---		■	■	■



-indikator	Eco 40-60	Bomull	Syntetisk	Finvask
----1)	■	■	■	■



1) Standard varighet for alle programmer.

## 10. INNSTILLINGER

### 10.1 Barnesikring



Med dette alternativet kan du forhindre at barna leker med betjeningspanelet.

- For å **aktivere/deaktivere** dette alternativet, trykker du  og  samtidig til indikatoren  slås på/av. Du kan aktivere dette alternativet:

- Etter at du trykker : Tilvalgene og programbryteren er låst.
- Før du trykker : kan ikke produktet starte.



### 10.2 Permanent Ekstraskyll

Med dette alternativet kan du legge inn en ekstra skylling permanent når du starter et nytt program.

- For å **aktivere/deaktivere** dette alternativet, trykker du  og  samtidig til indikatoren  slås på/av.

### 10.3 Lydsignaler

Lydsignalene vil høres når:

- Programmet er ferdig.
  - Det er en feil på apparatet.
- For å **deaktivere/aktivere** lydsignalene, trykk  og  samtidig i 3 sekunder.



Hvis du deaktiverer varslingslydene, vil de fortsatt høres når apparatet har en feil.

## 11. FØR FØRSTEGANGS BRUK



Under montering eller før første gangs bruk kan du observere vann i produktet. Dette er vann som er igjen i produktet etter en full funksjonell test på fabrikken for å sørge for at produktet leveres til kunder i perfekt arbeidsstand og uten bekymringer.

1. Sett støpselet i stikkkontakten.
2. Åpne vannkranen.
3. Tilsett en liten mengde vaskemiddel i kammeret for vaskefasen.
4. Velg og start et bomullsprogram på høyest mulig temperatur, uten å legge inn tøy.

Dette fjerner eventuell smuss fra trommelen og kammeret.

## 12. DAGLIG BRUK



**ADVARSEL!**  
Se etter i  
Sikkerhetskapitlene.

### 12.1 Legge tøyet i vaskemaskinen

1. Åpne apparatets dør
2. Tøm lommene og brett ut tøyet før du legger de i apparatet.
3. Sett vasken i trommelen, ett plagg av gangen.

Sørg for at du ikke legger for mange klær inn i trommelen.

4. Lukk døren ordentlig igjen.

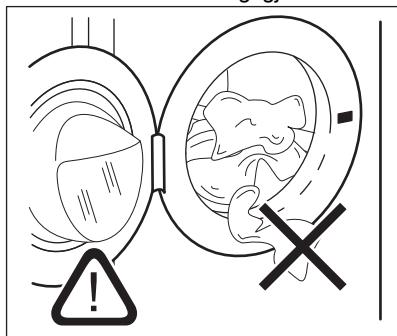

Påse at det ikke blir liggende tøy mellom pakningen og døren for å unngå fare for vannlekkasje og skade på tøyet.



Vaske svært skitne eller fettete flekker kan skade gummideler på vaskemaskinen.

### 12.2 Fylle vaskemiddel og tilsetningsmidler

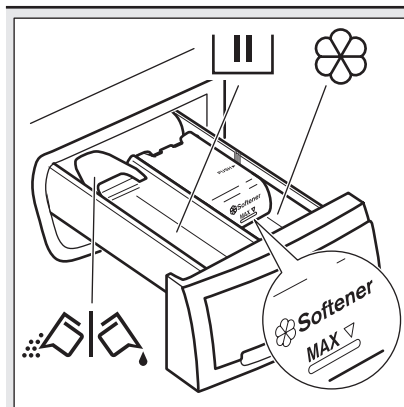

Makker for vaskefasen. Hvis du bruker flytende vaskemiddel må du tilsette det rett før du starter programmet.



Kammer for flytende tilsetningsmidler (tøymykner, stivelse).

**MAX**

Maksimalt nivå for mengden av flytende tilsetningsmidler.



Klaff for vaskepulver eller flytende vaskemiddel.

Når du velger et forvaskprogram (eller tilvalg), skal vaskemiddelet for forvaskfasen fylles direkte inn i trommelen.

**i** Følg alltid anvisningene som du finner på emballasjen til vaskemiddelproduktet, men vi anbefaler at du ikke overgår det indikerte maksnivået (**MAX**). Denne mengden vil imidlertid garantere best vaskeresultater.

**i** Etter en vaskesyklus fjern om nødvendig oppvaskmiddelrester fra oppvaskmiddelbeholderen.

### 12.3 Vaskemiddel i flytende form eller pulverform

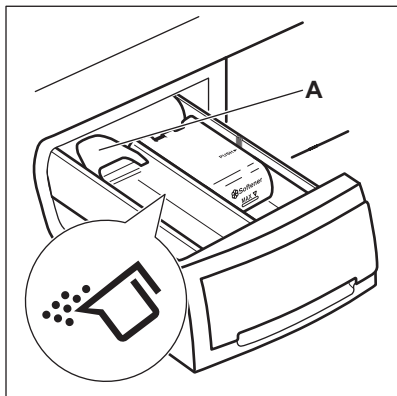

Standardposisjonen for klaffen er **A** (vaskepulver).

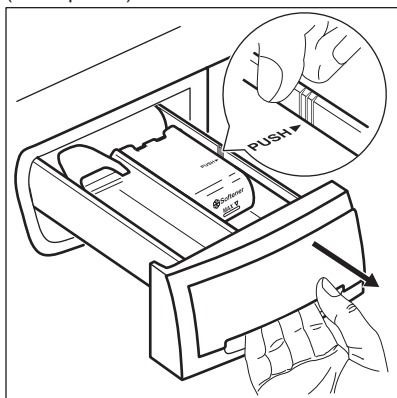

Bruke flytende vaskemidler:

**1.** Ta ut skuffen. Trykk på enden på skuffen, der hvor pilen er (PUSH) for enkelt å ta ut skuffen.

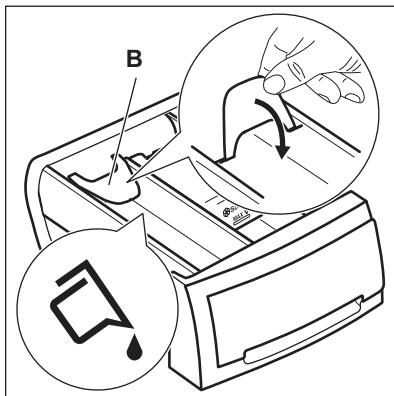

**2.** Juster klaffen til posisjon **B**.

**3.** Sett skuffen tilbake i åpningen.

- i** Når du bruker flytende vaskemiddel:
- Ikke bruk geleaktige eller tykflytende vaskemidler.
  - Ikke benytt mer enn 120 ml vaskemiddel.
  - Ikke velg forvaskalternativet.
  - Ikke velg starttidsforvalg.

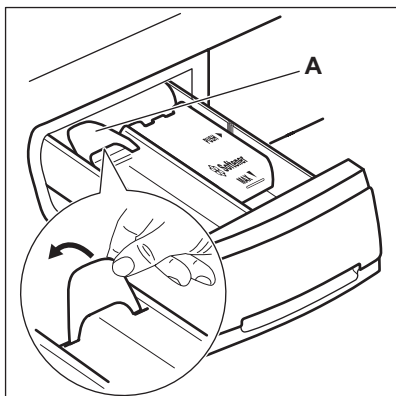

Når klaffen står i posisjon **B** og du ønsker å bruke vaskemiddel:

1. Ta ut skuffen.
2. Juster klaffen til posisjon **A**.
3. Sett skuffen tilbake i åpningen.



## 12.4 Velge et program

1. Drei programvelgeren for å stille inn programmet:
  - Indikatoren  blinker.
  - Displayet vises nivået til Time Manager, programvarigheten og indikatorene til programfasene.
2. Hvis nødvendig, juster temperaturen og sentrifugehastigheten, eller legg til tilgjengelige tilvalg. Når du aktiverer et alternativ, lyser indikatoren for det innstilte alternativet.

 Hvis du velger noe feil, viser displayet meldingen **E r r**.

## 12.5 Starte et program uten starttidsforvalget

Trykk .



- Indikatoren  slutter å blinke og forblir på.
- Indikatoren  begynner å blinke på displayet.
- Programmet starter, døren låses og displayet viser indikatoren .
- Tømmepumpen kan brukes i en kort periode når produktet fylles med vann.



-  Etter omtrent 15 minutter fra du startet programmet:
- Produktet justerer automatisk programvarigheten ut fra klesvasken i trommelen.
  - Skjermen viser den nye verdien.





## 12.6 Starte et program med starttidsforvalg

1. Trykk på  gjentatte ganger til skjermen viser ønsket tid for utsatt start.

Den tilhørende indikatoren tennes på skjermen.

2. Trykk :
  - Produktet begynner nedtellingen.
  - Døren låses og displayet viser indikatoren .
  - Når nedtellingen er ferdig, starter programmet automatisk.

 Du kan avbryte eller endre innstillingen på tidsforvalg før du trykker . Avbryte starttidsforvalget:

- Trykk på  for å sette produktet på pause.
- Trykk  til displayet viser .
- Trykk på  igjen for å starte programmet umiddelbart.

## 12.7 AutoSense System-lastregistrering

AutoSense System justerer programmets varighet (iht. vekt) for å oppnå perfekte vaskeresultater på minst mulig tid. Etter at du har trykket på Start/Pause -knappen, vises den nye syklusvarigheten etter 10-15 min.



AutoSense System er ikke tilgjengelig sammen med alle programmer som :Ull/ Silke, Skylling, Sentrifugering/Tømming og programmer med korte sykluser.

## 12.8 Stoppe et program og endre tilvalgene

Bare noen av tilvalgene kan endres før de starter.

1. Trykk på . Indikatoren blinker.
2. Endre tilvalgene.
3. Trykk på igjen. Programmet fortsetter.

## 12.9 Avbryte program som er i gang

1. Drei programvelgeren til for å avslutte programmet og skru av produktet.
2. Drei programvelgeren igjen for å skru på produktet. Du kan nå stille inn et nytt vaskeprogram.



Produktet kan tømme vannet før det nye programmet starter. Hvis det skjer, sørg for at det fremdeles er vaskemiddel i vaskemiddelkammeret. Hvis ikke fyller du på med vaskemiddel igjen.

## 12.10 Åpning av dør når tidsforvalg er aktivert

Mens et tidsforvalg er aktivert er døren låst og indikatoren er på.

1. Trykk på -knappen for sette maskinen på pause.
2. Vent til indikatoren for dørlåsen slukker.
3. Du kan åpne døren.
4. Lukk døren og trykk på igjen. Starttidsforvalg fortsetter.

## 12.11 Åpning av døren når programmet har startet

Mens et program er i gang, er døren låst og indikatoren er på.



### FORSIKTIG!

Hvis temperaturen og vannstanden i trommelen er for høy, kan du ikke åpne døren.

1. Skru programvelgeren til for å skru av apparatet.
2. Vent noen minutter før du åpner døren til apparatet.
3. Lukk døren til apparatet.
4. Still inn programmet på nytt.

## 12.12 På slutten av programmet



- Apparatet stopper automatisk.
- Du hører lydsignalet (hvis det er aktivert).
- vises på displayet.
- Indikatoren for slukkes.
- Indikatoren for dørlåsen slukker.
- Du kan åpne døren.
- Ta klesvasken ut av maskinen. Sørg for at trommelen er tom.
- Steng vannkranen.
- Skru programvelgeren til for å skru av apparatet.
- La døren stå på gløtt for å forhindre mugg og lukt.

### Vaskeprogrammet er ferdig, men det er fortsatt vann i trommelen:

- Trommelen snus regelmessig for å forhindre at klesvasken blir krøllete.
- Dørlåsindikatoren lyser. Indikatoren blinker. Døren forblir låst.
- Du må tømme ut vannet for å kunne åpne døren.

### Slik tømmer du vannet:

1. Om nødvendig må du senke sentrifugehastigheten. Hvis du stiller inn , vil apparatet kun tømme seg.
2. Trykk på . Apparatet tømmer vannet og sentrifugerer.

3. Du kan åpne døren når programmet er fullført og dørlåsindikatoren  slukker.
4. Skru programvelgeren til  for å skru av apparatet.

 Apparatet tømmer seg for vann og sentrifugerer automatisk etter cirka 18 timer (unntatt på ullprogrammet).

### 12.13 Hvilemodus

Noen minutter etter at vaskeprogrammet er avsluttet, hvis du ikke skrur av produktet, vil energisparemodusen aktiveres.

Energisparemodusen reduserer energiforbruket når produktet er i hvilemodus.

- Alle indikatorene og displayet slukker.
- Indikatoren for  blinker sakte
- Trykk på én av tilvalgene for å deaktivere energisparemodus.

 Hvis du allerede har valgt et tilvalg som avsluttes med vann i trommelen, vil energisparemodusen **ikke aktiveres** for å minne deg på at du må pumpe ut vannet.

## 13. RÅD OG TIPS



### ADVARSEL!

Se etter i Sikkerhetskapitlene.

### 13.1 Vasketøy

- Fordel tøy et inn slik: hvitt, farget, syntetisk, finvask og ull.
- Følg vaskeanvisningene på tøyets merkelapper.
- Ikke vask hvite og fargede plagg sammen.
- Noen fargede plagg kan farge av i første vask. Vi anbefaler at du vasker dem separat de første gangene.
- Vreng stoffer med flere lag, ull og plagg med trykte illustrasjoner.
- Behandle vanskelige flekker på forhånd.
- Vask vanskelige flekker med spesialvaskemiddel.
- Vær forsiktig med gardiner. Fjern opphengskroker og legg gardinene i en vaskepose eller et putevar.
- Hvis det er veldig lite tøy i maskinen, kan det oppstå balanseproblemer i sentrifugeringsfasen, noe som fører til for høy vibrasjon. Hvis dette skjer:
  - a. avbryt programmet og åpne døren (se «Daglig bruk-kapittel”).
  - b. fordel tøy et manuelt slik at vasken er fordelt jevnt rundt trommelen;

c. Trykk på Start/Pause-knappen. Sentrifugeringsfasen fortsetter.

- Unngå å vaske klær som har lange dyrehår eller klær av dårlig kvalitet som frigjør mye fluff som kan blokkere avløpet og som kan kreve servicehjelp.
- Knepp igjen putetrekk og lukk alle glidelåser, hemper og trykknapper. Fest belter, snorer, skolisser, bånd og andre løse elementer.
- Vask ikke tøy uten sømmer eller tøy med rifter. Bruk en vaskepose for å vaske små og/eller finvask (f.eks. BH-er med spiler, belter, tights osv.).

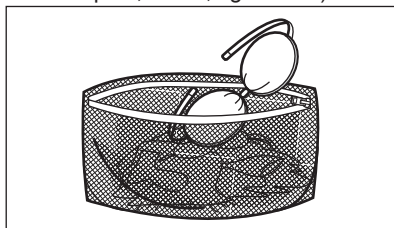

- Tøm lommer og brett ut foldet tøy.

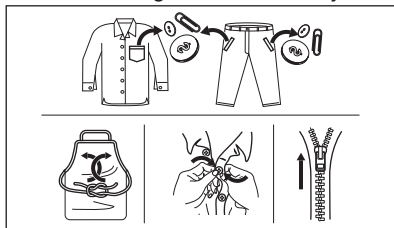

## 13.2 Gjenstridige flekker

For noen flekker er det ikke tilstrekkelig med vann og vaskemiddel.

Vi anbefaler at du forbehandler disse flekkene før du legger plaggene i produktet.

Det er mulig å kjøpe spesielle flekkfjerningsmidler. Bruk en type som egner seg for den aktuelle flekken og stoffet.

## 13.3 Vaskemiddeltype og -mengde

Vaskemiddelet som blir brukt, og korrekt mengde påvirker ikke bare vaskeytelsen, men bidrar også til å redusere belastningene på miljøet:

- Bruk bare vaskemidler og andre behandlinger som er beregnet for bruk i vaskemaskiner. Følg først disse generiske reglene:
  - vaskemiddel i pulverform for alle typer tekstiler, unntatt finvask. Bruk helst vaskepulver med blekemiddel for lyse klær og klesdesinfisering,
  - flytende vaskemidler, helst for vaskeprogrammer på lav temperatur (maks 60 °C) for alle stofftyper, eller spesialberegnete for ull.
- Valg av og mengde vaskemiddel avhenger av tekstiltype (finvask, ull, bomull osv.), farge på tøy, størrelsen på tøymengden, hvor skittent tøyet er, vasketemperatur og vannhardheten på vannet som brukes.
- Følg anvisningene som du finner på emballasjen til disse vaskemidlene eller andre behandlinger uten å overgå de indikerte maksnivåene (**MAX**).
- Ikke bland ulike typer vaskemidler.
- Bruk mindre vaskemiddel hvis:
  - du vasker en liten mengde tøy,
  - tøyet bare er litt skittent,
  - det er mye skum under vask.
- Når du bruker vaskemiddeltabletter eller -puter, må du alltid legge dem i trommelen, ikke i vaskemiddeldispenseren.

### Utilstrekkelig vaskemiddel kan føre til:

- utilfredsstillende vaskeresultater,
- at tøymengden blir grå,
- fete klær,
- mugg i produktet.

### For mye vaskemiddel kan føre til:

- skumming,
- redusert vaskeeffekt,
- utilstrekkelig skylling,
- større innvirkning for miljøet.

## 13.4 Miljøtips

For å spare vann og energi og for å være med på å beskytte miljøet, anbefaler vi at du følger disse tipsene:

- **Normalt skittent tøy** kan vaskesuten forvask for å spare vaskemiddel, vann og tid (dette skåner også miljøet!).
- Hvis du laster produktet til **maksimal kapasitet som er indikert for hvert program, hjelper det å redusere energi- og vannforbruket**.
- Med riktig forbehandling kan flekker og nytt smuss fjernes; tøyet kan deretter vaskes på en lavere temperatur.
- Bruk riktig mengde vaskemiddel i henhold til anbefaling fra vaskemiddelprodusenten og kontroller vannhardheten til systemet i huset. Se "Vannhardhet".
- Still inn **maksimal mulig sentrifugehastighet** for det valgte vaskeprogrammet **før du tørker tøyet i en tørketrommel**. Dette sparer energi under tørking!

## 13.5 Hardhet vann

Hvis vannhardheten der du bor er høy eller middels, anbefaler vi at du bruker en skyllemiddel beregnet på vaskemaskiner. I områder med bløtt vann er det ikke nødvendig å bruke skyllemiddel.

Kontakt det lokale vannverket for å få vite vannhardheten der du bor.

Bruk riktig mengde tøymykner. Følg anvisningene som du finner på emballasjen til produktet.



## 14. STELL OG RENGJØRING



### ADVARSEL!

Se etter i Sikkerhetskapitlene.



Dette apparatet skal kun brukes i private husholdninger.



Les kapittelet nøye for det beste vedlikeholdet og stellet.

### 14.1 Plan for regelmessig rengjøring

#### Periodisk rengjøring hjelper deg med å utvide levetiden på produktet ditt.

Etter hver syklus, la døren og oppvaskmiddelbeholderen for stå litt på gløtt for å få luftsirkulasjon og tørke fuktigheten i produktet: Dette vil forhindre mugg og lukt.

Hvis produktet ikke brukes over lenger tid: Steng vannkranen og trekk ut støpselet.

#### Veiledende periodisk rengjøringsplan:

Avskalling	To ganger i året
Vedlikeholdsvask	En gang i måneden
Rengjør dørpakningen	Annenhver måned
Rengjør trommelen	Annenhver måned
Rengjør vaskemiddelbeholderen	Annenhver måned
Rengjør innløps-slangen og ventilfilteret	To ganger i året

Følgende avsnitt forklarer hvordan du skal rengjøre hver del.

### 14.2 Fjerne fremmedlegemer



Sørg for at lommene er tomme og at alle løse elementer er bundet før du kjører syklusen. Se "Tøymengde" i "Hint- og tips"-kapittelet.

Fjern fremmedlegemer (for eksempel metallklemme, knapper, mynter osv.) som du kan finne i dørforseglingen, innløpsslangefilteret og trommelen. Se avsnittene "Dørpakning med dobbel randlås", "Rengjøring av trommelen" og "Rengjøring av innløpsslangen og ventilfilteret". Dersom det er nødvendig, kontakt det autoriserte service-senteret.

### 14.3 Utvendig rengjøring

Rengjør produktet kun med mild såpe og varmt vann. Tørk alle overflater nøye. Ikke bruk skuresvamper eller skrapemateriell.



#### FORSIKTIG!

Ikke bruk alkohol, løsemiddel eller kjemiske midler.



#### FORSIKTIG!

Ikke rengjør metallflater med et klorbasert vaskemiddel.

### 14.4 Avkalkning



Hvis vannhardheten der du bor er høy eller middels, anbefaler vi at du bruker et skyllemiddel beregnet på vaskemaskiner.

Undersøk trommelen med jevne mellomrom for å se etter kalk.

Vanlige vaskemidler inneholder allerede stoffer for å bløtgjøre vannet, men vi anbefaler å kjøre en syklus med tom trommel og kalkfjerner nå og da.



Følg alltid anvisningene som du finner på emballasjen til apparatet.

## 14.5 Vedlikeholdsvask

Gjentatt bruk og bruk over tid med programmer på lave temperaturer kan gjøre at det samler seg vaskemiddelrester, lo og bakterier inne i trommelen og karet. Dette kan generere vond lukt og mugg. For å eliminere oppsamling og rengjøre innsiden av apparatet, kjør en vedlikeholdsvask jevnlig (minst én gang hver måned).

**i** Se kapittelet Rengjør trommelen.

## 14.6 Rengjør trommelen

Undersøk trommelen regelmessig for å forhindre uønskede avleiringer.

Rester etter rust i trommelen kan forekomme som følge av at fremmedlegeme ruster i vasken eller fordi vannet inneholder jern

Rengjør trommelen med produkter som er egnet for rustfritt stål.

**i** Følg alltid anvisningene som du finner på emballasjen til apparatet. Ikke bruk sure avkalkningsprodukter, slipende produkter som inneholder klor eller jern eller stålull i rengjøring av trommelen.

Slik foretar du en grundig rengjøring:

1. Ta alt tøyet ut av trommelen.
2. Kjør et Bomull-program med maksimal temperatur.
3. Bruk en liten mengde vaskemiddel i en tom trommel for å skylle ut gjenværende rester.

## 14.7 Dørpakning med dobbel randlås

Dette produktet er designet med et **selvrensjørende dreneringssystem**, som lar lette lofibre som faller av klærne tømmes ut med vannet. Undersøk tetningen regelmessig. Mynter, knapper og andre små artikler kan bli hentet når programmet er ferdig.

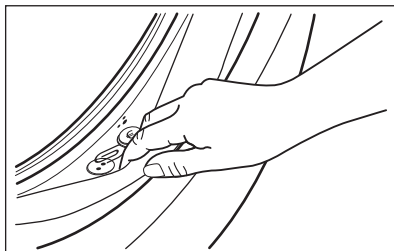

Rengjør det når det kreves, ved å bruke ammoniakk kremrens uten å skrape tetningsoverflaten.

**i** Følg alltid anvisningene som du finner på emballasjen til produktet.

## 14.8 Slik rengjør du vaskemiddelskuffen

1.

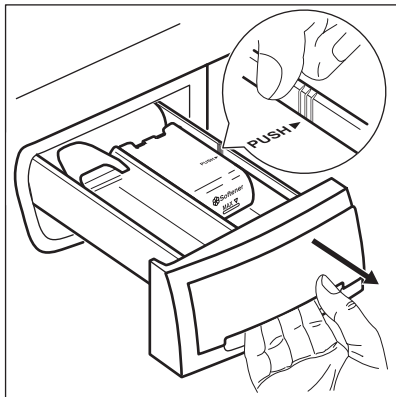

2.

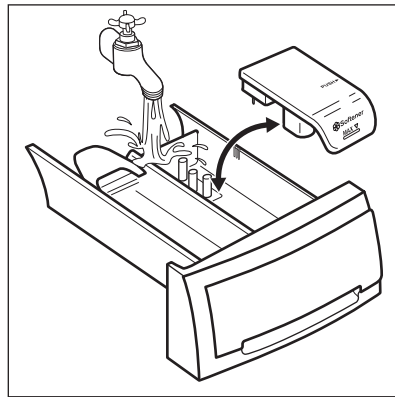

3.

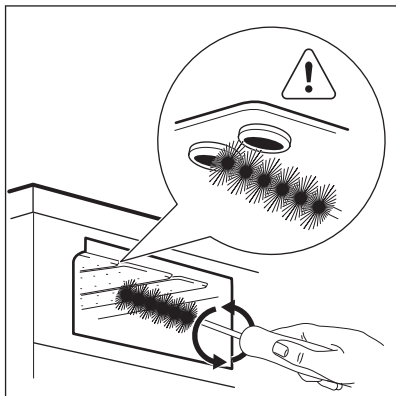

4.

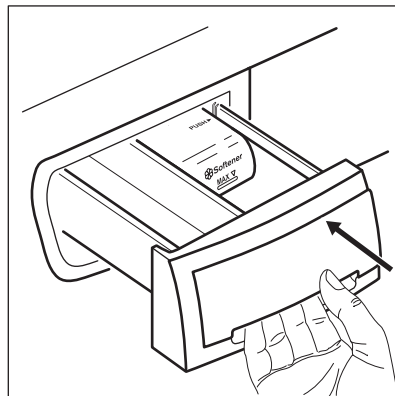

## 14.9 Rengjøre inntaksslangen og ventilfilteret

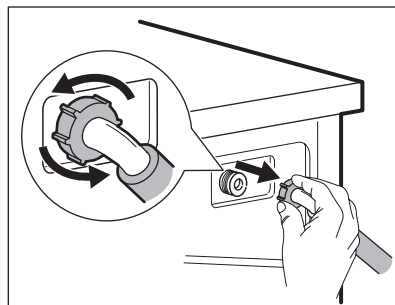
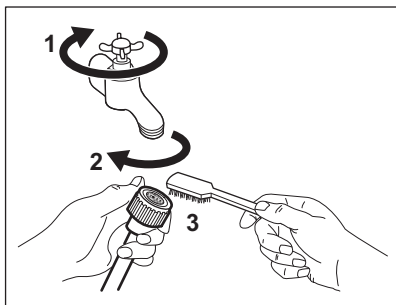

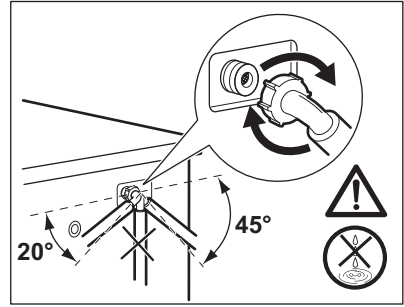
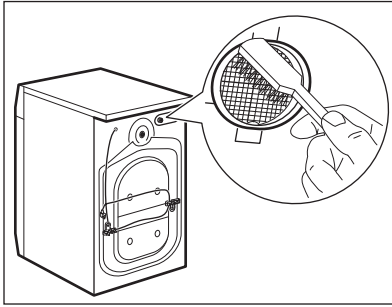

## 14.10 Forholdsregler ved frost

Hvis produktet er montert et sted hvor temperaturen kan bli under 0° C, må du fjerne vann som er igjen i inntaksslangen og avløpspumpen.

1. Trekk støpselet ut av stikkontakten.
2. Steng vannkranen.
3. Legg de to endene av inntaksslangen i en beholder og la vannet renne ut av slangen.
4. Tøm avløpspumpen. Se nødtømmingsprosedyren.

5. Når avløpspumpen er tom, monterer du vanninntaksslangen på nytt.



### ADVARSEL!

Pass på at temperaturen er over 0 °C før du bruker produktet igjen. Produsenten er ikke ansvarlig for skader som skyldes frost.

## 15. FORBRUKSVERDIER

### 15.1 Introduksjon



Se koblingen [www.theenergylabel.eu](http://www.theenergylabel.eu) for detaljert informasjon om energietiketten.



QR-koden på energietiketten som fulgte med produktet gir en nettkobling til informasjonen som er relatert til ytelsen av dette apparatet i EU EPREL-databasen. Oppbevar energietiketten kun for henvisning med denne brukerhåndboken samt alle andre dokumenter som fulgte med dette produktet. Det er også mulig å finne den samme informasjonen i EPREL med koblingen <https://eprel.ec.europa.eu> og modellnavnet, samt produktnummeret som du finner på typeskiltet til produktet. Se etter i kapittelet "Produktbeskrivelse" for plasseringen av typeskiltet.

## 15.2 Bildetekst

<b>kg</b>	Tøymengde.	<b>t:min</b>	Programvarigheten.
<b>kWh</b>	Energiforbruk.	<b>°C</b>	Temperatur i tøyet.
<b>Liter</b>	Vannforbruk.	<b>O/min</b>	Sentrifugehastighet.
<b>%</b>	Gjenværende fuktighet ved slutten av sentrifugefasen. Jo høyere sentrifugeringshastighet er, jo høyere er støyen og desto lavere er gjenværende fuktighet.		



Verdier og programvarighet kan variere avhengig av forskjellige forhold (f.eks. romtemperatur, vanntemperatur og trykk, mengde og type tøy, forsyningsspennning) og hvis du endrer standardinnstillingen for et program.

## 15.3 I henhold til kommisjonsforordning Eu 2019/2023

<b>Eco 40-60 program</b>	<b>kg</b>	<b>kWh</b>	<b>Liter</b>	<b>t:min</b>	<b>%</b>	<b>°C</b>	<b>O/min<sup>1)</sup></b>
Full maskin	7	0.890	47.0	3:20	53.00	40	1351
Halv maskin	3,5	0.530	38.0	2:40	53.00	32	1351
Kvart maskin	2	0.240	33.0	2:40	54.00	22	1351

<sup>1)</sup> Maksimal sentrifugehastighet.

### Strømforbruk i ulike moduser

<b>Av (W)</b>	<b>Hvilemodus (W)</b>	<b>Utsatt start (W)</b>
0.50	0.50	4.00

Tid til Av/Standby-modus er maksimalt 15 minutter.

## 15.4 Vanlige programmer



Disse verdiene er kun veiledende.

<b>Program</b>	<b>kg</b>	<b>kWh</b>	<b>Liter</b>	<b>t:min</b>	<b>%</b>	<b>°C</b>	<b>O/min<sup>1)</sup></b>
Bomull <sup>2)</sup> 90 °C	7	2.35	90.0	3:10	52.00	85	1400

Program	kg	kWh	Liter	t:min	%	°C	O/ min <sup>1)</sup>
Bomull 60 °C	7	1.60	85.0	3:00	52.00	55	1400
Bomull <sup>3)</sup> 20 °C	7	0.40	85.0	2:45	52.00	20	1400
Syntetisk 40 °C	3	0.65	55.0	2:00	35.00	40	1200
Finvask <sup>4)</sup> 30 °C	2	0.30	45.0	1:20	35.00	30	1200
Ull/Silke 30 °C	1,5	0.30	65.0	1:05	30.00	30	1200

1) Referanseindikator for sentrifugehastigheten.

2) Egnet til vask av svært skitne tekstiler.

3) Egnet for vask av lett skitne bomullstekstiler, syntetiske og blandede tekstiler.

4) Den fungerer også som en rask vaskesyklus for litt skittent tøy.

## 16. FEILSØKING



### ADVARSEL!

Se etter i  
Sikkerhetskapitlene.

### 16.1 Alarmkoder og mulige feil

Produktet starter ikke eller stopper under bruk. Første forsøk på å finne en løsning på problemet (se tabellene).



### ADVARSEL!

Deaktiver produktet før du utfører kontroller.

Ved enkelte problemer viser displayet en alarmkode og  
knappen Start/Pause  kan blinke kontinuerlig:

Problem	Mulig løsning
---------	---------------

<b>E 10</b> Produktet tar ikke inn vann.	<ul style="list-style-type: none"> <li>• Kontroller om vannkranen er åpen.</li> <li>• Kontroller at trykket til vannforsyningen ikke er for lav. Kontakt det lokale vannverket for å få tak i denne informasjonen.</li> <li>• Kontroller at vannkranen ikke er tett.</li> <li>• Sørg for at inntaksslengen ikke er knekt, skadet eller bøyd.</li> <li>• Kontroller at vanninntaksslengen er korrekt tilkopleet.</li> <li>• Dette problemet kan også skyldes en tett avløpskrets. Kontakt det autoriserte service-senteret.</li> <li>• Sørg for at filteret på vanninntaksslengen og filteret i inntaksventilen ikke er blokkert. Se kapitlet "Stell og rengjøring".</li> </ul>
<b>E20</b> Produktet tømmes ikke for vann.	<ul style="list-style-type: none"> <li>• Kontroller at avløpsrøret ikke er tett.</li> <li>• Kontroller at dreneringsslangen ikke er bøyd eller i klem.</li> <li>• Dette problemet kan skyldes en tett avløpskrets. Kontakt det autoriserte service-senteret.</li> <li>• Sørg for at avløpsslangen er korrekt tilkopleet.</li> <li>• Velg tømmingsprogrammet hvis du har brukt et program uten tømning.</li> <li>• Velg tømmingsprogrammet hvis du har brukt et program som avsluttes med vann i maskinen.</li> </ul>
<b>E40</b> Døren er åpen eller ikke lukket riktig.	<ul style="list-style-type: none"> <li>• Kontroller at døren er ordentlig lukket.</li> </ul>
<b>E91</b> Intern feil. Ingen kommunikasjon mellom de elektroniske elementene til produktet.	<ul style="list-style-type: none"> <li>• Programmet avslutter ikke som det skal eller stopper for tidlig. Slå produktet av og på igjen.</li> <li>• Ta kontakt med servicesenteret hvis alarmkoden oppstår igjen.</li> </ul>
<b>EKO</b> Strømforsyningen er ustabil.	<ul style="list-style-type: none"> <li>• Vent til strømforsyningen er stabil igjen.</li> </ul>

Hvis skjermen viser andre alarmkoder, deaktiverer og aktiverer du produktet. Ta kontakt med servicesenteret hvis feilen vedvarer. Ved forskjellige problemer med vaskemaskinen, sjekk tabellen nedenfor for mulige løsninger.

Problem	Mulig løsning
Programmet starter ikke.	<ul style="list-style-type: none"> <li>• Sørg for at støpselet er satt helt inn i veggkontakten.</li> <li>• Sørg for at produktets dør er lukket.</li> <li>• Kontroller at det ikke er en skadet sikring i sikringsskapet.</li> <li>• Kontroller at Start/Pause  er trykket på.</li> <li>• Hvis du har valgt utsatt start, avbryt innstillingen eller vent til slutten av nedtellingen.</li> <li>• Deaktiver barnesikringen hvis denne er på.</li> <li>• Kontroller knottens posisjon på det valgte programmet.</li> </ul>

Problem	Mulig løsning
Produktet fylles med vann og pumpes ut umiddelbart.	<ul style="list-style-type: none"> <li>• Sørg for at avløpsslangen er posisjonert riktig. Slangen kan være plassert for lavt. Se «Monteringsinstruksjon».</li> </ul>
Sentrifugeringsfasen fungerer ikke eller vaskesyklusen varer lenger enn vanlig.	<ul style="list-style-type: none"> <li>• Still inn sentrifugeringsprogrammet.</li> <li>• Dette problemet kan skyldes en tett avløpskrets. Kontakt det autoriserte service-senteret.</li> <li>• Juster tøyet i trommelen manuelt og start sentrifugeringsfasen på nytt. Dette problemet kan forårsakes av balanseproblemer.</li> </ul>
Det er vann på gulvet.	<ul style="list-style-type: none"> <li>• Kontroller at koplignene på vannslangene er tette og at det ikke er noen vannlekkasjer.</li> <li>• Kontroller at vanninntaksslengene ikke er skadet.</li> <li>• Påse at du bruker riktig vaskemiddel og korrekt mengde.</li> </ul>
Du kan ikke åpne produktets dør.	<ul style="list-style-type: none"> <li>• Påse at et vaskeprogram som slutter med vann i trommelen ikke er valgt.</li> <li>• Kontroller at vaskeprogrammet er ferdig.</li> <li>• Velg tømmings- eller sentrifugeringsprogrammet hvis det er vann i trommelen.</li> <li>• Sørg for at produktet får strøm.</li> <li>• Problemet kan være forårsaket av en feil på produktet. Kontakt det autoriserte servicesenteret.</li> </ul>
Produktet lager en uvanlig lyd og vibrerer.	<ul style="list-style-type: none"> <li>• Pass på at produktet står i vater. Se «Monteringsinstruksjon».</li> <li>• Sørg for at forpakningen og/eller transportboltene har blitt fjernet. Se «Monteringsinstruksjon».</li> <li>• Legg mer klesvask inni trommelen. Tøymengden kan være for liten.</li> </ul>
Programmets varighet øker eller minker i løpet av driften.	<ul style="list-style-type: none"> <li>• AutoSense System kan justere programvarighet i forhold til type og mengde klesvask. Se "AutoSense System la-stregistrering" i kapittelet "Daglig bruk".</li> </ul>
Vaskeresultatet er ikke tilfredsstillende.	<ul style="list-style-type: none"> <li>• Øk mengden vaskemiddel eller bruk et annet vaskemiddel.</li> <li>• Bruk et spesielt flekkfjerningsmiddel for å fjerne de vanskelige flekkene før du vasker plaggene.</li> <li>• Sørg for at du velger riktig temperatur.</li> <li>• Redusert mengden klesvask.</li> </ul>
For mye skum i trommelen i løpet av vaskesyklusen.	<ul style="list-style-type: none"> <li>• Reduser mengden vaskemiddel.</li> </ul>
Det er rester av vaskemiddel i vaskemiddelskuffen etter vaskesyklusen.	<ul style="list-style-type: none"> <li>• Kontroller at hendelen er i korrekt posisjon (OPP for pulvervaskemiddel, NED for flytende vaskemiddel).</li> <li>• Kontroller at du har brukt oppvaskmiddelbeholderen slik det er anvist i denne bruksanvisningen.</li> </ul>





Start produktet når kontrollen er utført. Programmet fortsetter fra det stedet det ble avbrutt.

Ta kontakt med servicesenteret hvis feilen oppstår igjen.

Nødvendig informasjon som servicesenteret trenger, kan du finne på typeskiltet.

## 17. BESKYTTELSE AV MILJØET

Resirkuler materialer som er merket med symbolet . Legg emballasjen i riktige beholdere for å resirkulere det. Bidrar til å beskytte miljøet, menneskers helse og for å resirkulere avfall av elektriske og elektroniske produkter. Ikke kast produkter som er merket med symbolet

 sammen med husholdningsavfallet. Produktet kan leveres der hvor tilsvarende produkt selges eller på miljøstasjonen i kommunen. Kontakt kommunen for nærmere opplysninger.





[www.electrolux.com/shop](http://www.electrolux.com/shop)



135984460-A-022022

