

▶ TR722O84D

**NO Bruksanvisning** 2  
Tørketrommel

**SV Bruksanvisning** 29  
Torktumlare

# USER MANUAL

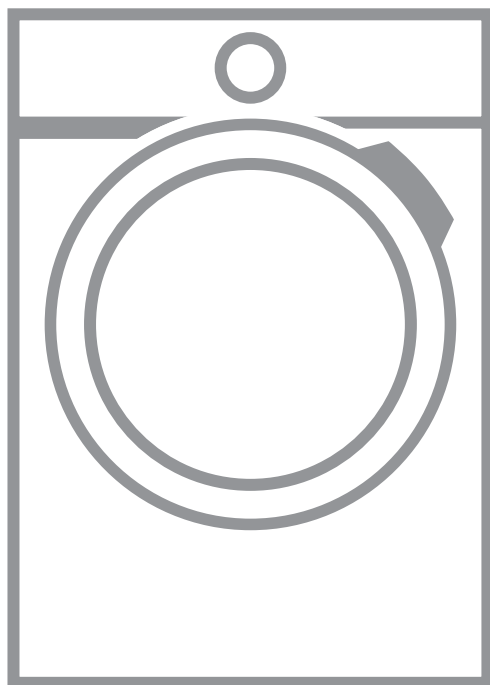

**AEG**

# INNHOOLD

1. SIKKERHETSINFORMASJON.....	3
2. SIKKERHETSANVISNINGER.....	6
3. PRODUKTBEKRIVELSE.....	8
4. BETJENINGSPANEL.....	9
5. PROGRAM .....	10
6. TILVALG.....	13
7. FØR FØRSTEGANGS BRUK.....	13
8. DAGLIG BRUK.....	15
9. RÅD OG TIPS.....	17
10. STELL OG RENGJØRING.....	18
11. FEILSØKING.....	21
12. TEKNISKE DATA.....	24
13. TILBEHØR.....	25
14. PRODUKTINFORMASJON I HENHOLD TIL EU REGULERING 1369/2017...27	
15. BESKYTTELSE AV MILJØET.....	28

## FOR PERFEKTE RESULTATER

Takk for at du valgte dette AEG-produktet. Vi har laget det for å gi deg perfekt ytelse i mange år, med innovativ teknologi som bidrar til å gjøre livet enklere – egenskaper som du kanskje ikke finner på ordinære apparater. Bruk noen minutter på å lese dette, for å få mest mulig ut av den.

Gå inn på nettsiden vår for å:



Få råd om bruk, brosjyrer, hjelp til feilsøking, og informasjon om service og reparasjon:

**[www.aeg.com/support](http://www.aeg.com/support)**



Registrer produktet for å få bedre service:

**[www.registeraeg.com](http://www.registeraeg.com)**



Kjøp tilbehør, forbruksvarer og originale reservedeler til apparatet ditt:

**[www.aeg.com/shop](http://www.aeg.com/shop)**

## KUNDESTØTTE OG SERVICE

Bruk alltid originale reservedeler.

Når du kontakter vårt autoriserte servicesenter, må du sørge for at du har følgende opplysninger tilgjengelig: Modell, PNC, serienummer.

Informasjonen finner du på typeskiltet.

 Advarsel/Forsiktig – Sikkerhetsinformasjon

 Generell informasjon og tips

 Miljøinformasjon

Med forbehold om endringer.

# 1. SIKKERHETSINFORMASJON



Les de vedlagte instruksjonene nøye før du starter installasjon og bruk av dette produktet.

Produsenten er ikke ansvarlig for personskader eller andre skader som følge av feilaktig montering eller bruk. Instruksjonene må alltid oppbevares på et trygt og tilgjengelig sted for fremtidig behov.



**Advarsel: Brannfare / brennbare materialer.** Produktet inneholder brennbare gasser, propan (R290), en gass med liten innvirkning på miljøet. Hold ild og antenningskilder unna produktet. Vær forsiktig så du ikke forårsaker skade på kjølemiddelkretsen som inneholder propan.

## 1.1 Sikkerhet for barn og utsatte personer



### ADVARSEL!

Fare for kvelning, skade og permanent uførhet.

- Dette produktet kan brukes av barn fra 8 år og oppover og personer med reduserte fysiske, sensoriske eller mentale evner eller manglende erfaring og kunnskap, dersom de får tilsyn eller instruksjoner om bruken av produktet på en sikker måte, og forstår farene som er involvert.
- Barn mellom 3 og 8 år og personer med svært omfattende og komplekse funksjonsnedsettelse må holdes på avstand fra produktet med mindre de er under tilsyn til enhver tid.
- Barn yngre enn 3 år må holdes på avstand fra produktet med mindre de er under tilsyn til enhver tid.
- Ikke la barn leke med produktet.
- Oppbevar all emballasje utilgjengelig for barn og kast den på riktig måte.
- Oppbevar vaskemidler utilgjengelig for barn.
- Hold barn og kjæledyr borte fra produktet når døren er åpen.

- Hvis produktet har en barnesikring, bør den aktiveres.
- Rengjøring og vedlikehold av produktet skal ikke utføres av barn.

## 1.2 Generell sikkerhet

- Dette produktet er kun beregnet på tørking av klær av husholdningstypen som kan tørkes i maskin.
- Ikke bruk tørkefunksjonen hvis tøyet er skittent fra industrielle kjemikalier.
- Dette produktet er beregnet for bruk innendørs i husholdninger.
- Dette produktet kan brukes på kontorer, hotellrom, rom for bed & breakfast, gårdsgjestehus og andre lignende steder hvor slik bruk ikke overstiger (gjennomsnittlig) bruksnivåer for husholdningsrom.
- Produktets spesifikasjoner må ikke endres.
- Hvis tørketrommelen skal plasseres oppå en vaskemaskin, bruk stablesettet. Stablesettet, er tilgjengelig din autoriserte leverandør og kan bare brukes med produktet som angitt i veiledningen som følger med tilbehøret. Les den nøye før monteringen (se monteringsvedlegget).
- Produktet kan monteres frittstående eller under en arbeidsbenk (se monteringsvedlegget).
- Ikke monter produktet bak en låsbar dør, en skyvedør eller en dør med et hengsel på motsatt side, som forhindrer at døren til ikke kan åpnes helt.
- Ventilasjonsåpningen i sokkelen må ikke blokkeres av et teppe, matte eller andre gulvbelegg.
- ADVARSEL: Produktet må ikke tilføres strøm gjennom en ekstern bryterenhet, for eksempel en tidsbryter, eller koples til en krets som regelmessig slås av og på av en annen elektrisk enhet.
- Ikke sett støpselet i stikkontakten før monteringen er fullført. Kontroller at støpselet er tilgjengelig etter monteringen.
- Påse at det er god luftventilasjon der produktet er installert for å unngå at uønskede gasser fra

eventuelle produkter som drives med brennbart drivstoff, deriblant åpen ild, ikke blir blandet med luften i produktet.

- **ADVARSEL:** Produktet skal ikke monteres i et miljø uten luftskifte.  
Produktet inneholder brennbare gasser, propan (R290), en gass med liten innvirkning på miljøet. Hold ild og antenningskilder unna produktet. Vær forsiktig så du ikke forårsaker skade på kjølemiddelkretsen som inneholder propan.
- **ADVARSEL:** Hold ventilasjonsåpningene i produktets kabinett eller i den innebygde strukturen frie for hindringer.
- **ADVARSEL:** Ikke ødelegg kjølekretsen.
- Om stikkontakten er skadet må den erstattes av produsenten, et autorisert servicesenter eller tilsvarende kvalifiserte personer for å unngå at den kan utgjøre en elektrisk fare.
- Ikke overskrid maksimalt lastevolum på 8,0 kg (referer til kapittelet «Programdiagram»).
- Tørk alltid av lo eller annet rusk som har samlet seg rundt produktet.
- Ikke bruk tørketrommelen uten et filter. Rengjør lofilteret før eller etter hver bruk.
- Ikke tørk uvaskede plagg i tørketrommelen.
- Artikler som har blitt tilsølt med stoffer som matolje, aceton, alkohol, bensin, parafin, flekkfjernere, terpentin, voks og voksfjerner skal vaskes i varmt vann med en ekstra mengde vaskemiddel før de tørkes i tørketrommelen.
- Artikler som skumgummi (lateks), dusjhetter, vanntette tekstiler, gummiforede artikler, klær med skulderputer av skumgummi eller hodeputer av skumgummi skal ikke tørkes i tørketrommelen.
- Tøymykner og lignende produkter skal kun brukes som spesifisert i bruksanvisningen fra produsenten.
- Fjern alle gjenstander fra ting som kan antennes, slik som lightere eller fyrstikker.

- **ADVARSEL:** Stopp aldri en tørketrommel før den er ferdig med mindre alle artiklene fjernes raskt og legges utover, slik at varmen forsvinner.
- Slå av produktet og trekk støpselet ut av stikkontakten før det utføres noe vedlikehold.

## 2. SIKKERHETSANVISNINGER

### 2.1 Installasering



**Advarsel:** Brannfare / brennbare materialer.

- Fjern all emballasje.
- Ikke monter eller bruk et skadet produkt.
- Følg installasjonsanvisningene som følger med produktet.
- Produktet skal ikke monteres i et miljø uten luftskifte  
Produktet inneholder brennbare gasser, propan (R290), en gass med liten innvirkning på miljøet. Hold ild og antenningskilder unna produktet. Vær forsiktig så du ikke forårsaker skade på kjølemiddelkretsen som inneholder propan.
- Vær alltid forsiktig når du flytter produktet. Det er tungt. Bruk alltid vernebriller og lukket fotføy.
- Ikke installer eller bruk produktet hvor temperaturen kan være lavere enn 5 °C eller høyere enn 35 °C.
- Sørg for at gulvet der produktet monteres er flatt, stabilt, varmebestandig og rent.
- Sørg for at det er luft sirkulasjon mellom produktet og gulvet.
- Sørg for at produktet alltid er vertikalt under transport.
- Den bakre overflaten av produktet må plasseres mot en vegg.
- Når produktet settes på plass må det kontrolleres at det står i vater. Gjør det ikke det, justeres føttene til det er i vater.

### 2.2 Elektrisk tilkobling



**ADVARSEL!**  
Fare for brann og elektrisk støt.

- Ikke sett støpselet i stikkontakten før monteringen er fullført. Påse at det er tilgang til stikkontakten etter monteringen.
- **ADVARSEL:** Dette apparatet er konstruert for å monteres / kobles til en jordingstilkobling i bygningen.
- Kontroller at parameterne på typeskiltet er kompatible med de elektriske spesifikasjonene i strømforsyningen.
- Bruk alltid en korrekt montert, jordet stikkontakt.
- Ikke bruk grenuttak eller skjøteledninger.
- Ikke trekk i kablen for å koble fra produktet. Trekk alltid i selve støpselet.
- Ikke berør strømkablen eller støpselet med våte hender.

### 2.3 Bruk



**ADVARSEL!**  
Risiko for personskade, elektrisk støt, brannskader, eller skade på produktet.



**Advarsel:** Brannfare / brennbare materialer. Produktet inneholder brennbare gasser, propan (R290), en gass med liten innvirkning på miljøet. Hold ild og antenningskilder unna produktet. Vær forsiktig så du ikke forårsaker skade på kjølemiddelkretsen som inneholder propan.

- Dette produktet er kun for husholdningsbruk (innendørs).
- Ikke tørk skadede enheter (raknet eller revnet) som inneholder fyll.
- Dersom skittentøyet er vasket med flekkfjerner, skal du ta en ekstra skylning før du starter tørkeprogrammet.

- Tørk kun tekstiler som er egnet for å bli tørket i produktet. Følg vaskeanvisningene på plaggets vaskeapp.
- Ikke drikk eller tilbered mat med kondensert vann/destillert vann. Det kan føre til helseproblemer for mennesker og dyr.
- Ikke sitt eller stå på den åpne døren til apparatet.
- Ikke tørk plagg som er dryppende våte i produktet.

## 2.4 Stell og rengjøring



### ADVARSEL!

Fare for personskade eller skade på produktet.



Advarsel: Brannfare / brennbare materialer. Produktet inneholder brennbare gasser, propan (R290), en gass med liten innvirkning på miljøet. Hold ild og antenningskilder unna produktet. Vær forsiktig så du ikke forårsaker skade på kjølemiddelkretsen som inneholder propan.

- Bruk ikke vannspray og damp for å rengjøre apparatet.
- Rengjør apparatet med en fuktet myk klut. Bruk kun nøytralt vaskemiddel. Bruk ikke slipeprodukter, slipende rengjøringsputer, løsemidler eller metallobjekter.
- Vær forsiktig når du rengjør produktet, slik at du ikke skader kjølesystemet.

## 2.5 Kompressor



### ADVARSEL!

Fare for skade på produktet.

- Kompressoren og kompressorsystemet i tørketrommelen er fylt med et spesielt

middel som er fritt for fluor-klor-hydrokarboner. Dette systemet må være tett. Skade på systemet kan forårsake en lekkasje.

## 2.6 Tjenester

- Kontakt det autoriserte servicesenteret for å reparere apparatet.
- Bruk kun originale reservedeler.
- Angående lampen(e) i dette produktet og reservedeler som selges separat: Disse lampene er ment å motstå ekstreme fysiske forhold i husholdningsprodukter, for eksempel temperatur, vibrasjon, fuktighet, eller er ment å signalisere informasjon om produktets driftsstatus. De er ikke ment å brukes i andre bruksområder og egner seg ikke til rombelysning.

## 2.7 Avfallsbehandling



### ADVARSEL!

Fare for skade og kvelning.



Advarsel: Brannfare / fare for materialskade og skade på produktet.

- Koble produktet fra strømmen og vannforsyningen.
- Kutt av strømkabelen, lukk produktet og kast den.
- Produktet inneholder brennbar gass (R290). Kontakt kommunen din for informasjon om hvordan du kaster apparatet på en riktig måte.
- Fjern dørlåsen for å forhindre at barn eller dyr stenger seg inne i trommelen.
- Produkt skal avhendes i henhold til lokale krav for avhending av avfall fra elektrisk og elektronisk utstyr (EE-avfall).

### 3. PRODUKTESKRIVELSE

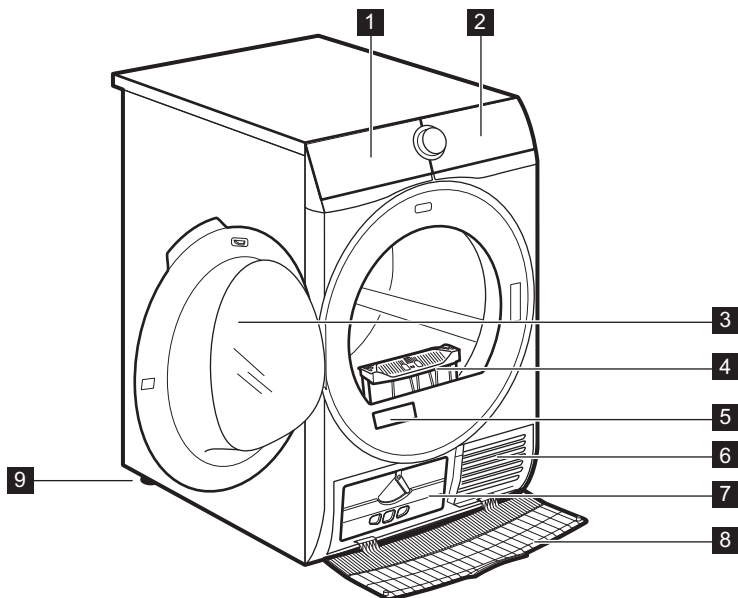

- 1** Vannbeholder
- 2** Betjeningspanel
- 3** Produkttdør
- 4** Filter
- 5** Typeskilt

- 6** Luftstrømspor
- 7** Kondensatorlokk
- 8** Kondensatordeksel
- 9** Regulerbare støtter



For enklere fylling av klesvask eller enklere montering er døren reversibel. (se separat brosjyre).

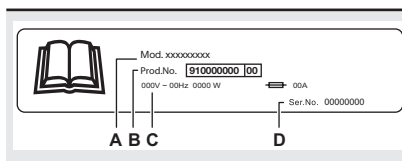











#### Typeskiltet rapporterer:

















- A. modellnavn
- B. produktnummer
- C. elektriske klassifiseringer
- D. serienummer









Symbol på displayet	Symbolbeskrivelse
	lydsignal av
	barnesikring på
	tørrehetsgrad: stryketørt, skaptørt, ekstra tørt
	Tørketid (Time Dry) alternativ på
	indikator: <i>tøm vannbeholderen</i>
	indikator: <i>rengjør filteret</i>
	indikator: <i>kontroller kondensatoren</i>
	indikator: <i>tørkefase</i>
	indikator: <i>avkjølingsfase</i>
	indikator: <i>antirøllfase</i>
	Starttidsforvalg (Delay Start) alternativ på

## 5. PROGRAM

Program	Tøymengde 1)	Egenskaper/stoffmerking 2)
MixDry	<b>5,0 kg</b>	Bomull og syntetisk. /   
 3) Bomull (Cottons) Eco	<b>8,0 kg</b>	Bomullsprogram utformet for maksimal energisparing. /  
Bomull (Cottons)	<b>8,0 kg</b>	Hvitt og kulørt bomullsprogram. Standardinnstillingen er for klar til å lagre-tørrehetsnivå. /  
Syntetisk (Synthetics)	<b>4,0 kg</b>	Blandede plagg som for det meste inneholder syntetiske fibre som polyester, polyamid osv. /   
Finvask (Delicates)	<b>2,0 kg</b>	Anbefalt for generiske ømfintlige tekstiler som viskose, rayon, akryl og deres blandinger. /   
Sengetøy (Bedlinen) XL	<b>4,5 kg</b>	Tørker opptil tre sengetøysett samtidig. Minimerer vridninger og folder av store gjenstander for å sikre at alt sengetøy når en jevn tørrehet uten våte flekker. /   









Program	Tøymengde <sup>1)</sup>	Egenskaper/stoffmerking <sup>2)</sup>
Sportstøy (Sportswear)	4,0 kg	Tørker generiske sportsklær laget med syntetiske fibre, inkludert polyester, elasthanblandinger og polyamid. / 
Sengeteppe (Duvet)	3,0 kg	Sikrer riktig tørking av indre deler gjennom enkle eller doble dyner, puter og polstrede tepper. / 
Strykelett (Easy Iron)	2,0 kg	Begrenser krøller på små mengder bomulls-, syntetiske og blandingstekstiler for enkel stryking. Har to tørkenivåer: Stryketørt etterlater plaggene litt fuktige for stryking eller henging; Skaptørkt tørker tøyet helt. / 
Oppfrisking (Refresh)	1,0 kg	Kort syklus med lav temperatur som bidrar til å fjerne lukt fra en liten mengde plagg. Angitt også for tørre klær som har vært oppbevart i lang tid. / 



<sup>1)</sup> Maksimal vekt gjelder for tørre plagg.

<sup>2)</sup> For forklaring av stoffmerking se kapittel *DAGLIG BRUK: Klargjøring av klesvasken*.

<sup>3)</sup>  Bomull (Cottons) Eco-programmet er «Standard bomullsprogram» i henhold til EU-kommisjonsforordning nr. 392/2012. Det passer godt til å tørke normalt våt bomullsvask og er det mest energieffektive programmet med hensyn til energiforbruk for tørking av våt bomull.

## 5.1 Valg av program og tilvalg





Programmer <sup>1)</sup>	Alternativer		
	Tørighet (Dryness Level)	Antikrøll (+ Anti Crease)	Tørketid (Time Dry)
MixDry		■	■
 Bomull (Cottons) Eco		■	
Bomull (Cottons)		■	■
Syntetisk (Synthetics)		■	■
Finvask (Delicates)	 <sup>2)</sup>	■	
Sengetøy (Bedlinen) XL		■	■
Sportstøy (Sportswear)	 <sup>2)</sup>	■	

Programmer <sup>1)</sup>	Alternativer		
	Tørrhet (Dryness Level)	Antikrøll (+ Anti Crease)	Tørketid (Time Dry)
Sengeetepe (Duvet)	 2)		
Strykelett (Easy Iron)		■	
Oppfrisking (Refresh)		■	

1) Sammen med programmet kan du angi 1 eller flere alternativer.

2) Innstilles som standard

## 5.2 Forbruksmengder

Program	Spant på / restfuktighet	Tørketid 1)	Energiforbruk 2)
Bomull (Cottons) <b>Eco</b> 8,0 kg			
 <i>skaptørt (cup-boardDry)</i>	1400 O/min / 50%	145 min	1,59 kWt
	1000 O/min / 60%	178 min	1,93 kWt
Bomull (Cottons) 8,0 kg			
 <i>Stryketørt (Iron Dry)</i>	1400 O/min / 50%	110 min	1,18 kWt
	1000 O/min / 60%	140 min	1,45 kWt
Bomull (Cottons) <b>Eco</b> 4,0 kg			
 <i>skaptørt (cup-boardDry)</i>	1400 O/min / 50%	89 min	0,90 kWt
	1000 O/min / 60%	104 min	1,08 kWt
Syntetisk (Synthetics) 4,0 kg			
 <i>skaptørt (cup-boardDry)</i>	1 200 O/min / 40%	66 min	0,68 kWt
	800 O/min / 50%	80 min	0,85 kWt

1) For delvis belastning er syklustiden kortere og apparatet bruker mindre strøm.

2) Feil omgivelsestemperatur og/eller dårlig sentrifugert vasketøy kan forlenge syklusen og øke strømførbuket.

## 6. TILVALG

### 6.1 Tørrhet (Dryness Level)

Denne funksjonen hjelper deg med å oppnå ønskede tørkeresultater. Du kan velge tørrhetsnivå:

 klart for stryking – **stryketørt-nivå**

 klart for oppbevaring – **skap-tørt-nivå<sup>1)</sup>**

 klart for oppbevaring – **ekstra tørt-nivå**

<sup>1)</sup> Standardvalget som er relatert til programmet

### 6.2 Antikrøll (+ Anti Crease)

Forlenger antikrøllfase med opptil 90 minutter (30 minutter) på slutten av tørkesyklusen. Etter tørkefasen roterer trommelen fra tid til annen for å forhindre klærne fra å krølle seg. Klesvasken kan tas ut under antikrøllfasen.

### 6.3 Sluttsignal (End Signal)

Lydsignalet høres ved følgende:

- programslutt
  - start og slutt på antikrøllfase
- Lydsignalet er som standard alltid på. Du kan bruke dette tilvalget til å aktivere eller deaktivere lyden.

### 6.4 Tørketid (Time Dry)

For: Bomull (Cottons), Sengetøy (Bedlinen) **XL**, Syntetisk (Synthetics) og MixDry programmer. Lar brukeren angi et spesielt tidspunkt for tørkeprogrammet,

fra minimum 10 min. til maksimalt 2 timer (i trinn på 10 min.). Når dette alternativet er på det maksimale forsvinner lasteindikatoren.

-  Syklusen varer så lenge som angitt tørketid, uavhengig av størrelsen på en vask og dens tørrhet.

#### ANBEFALING FOR TIDSTØRKING

opptil 10 min kun kjølig luft (ingen varme).

10–40 min ekstra tørking for å forbedre tørrheten etter tidligere tørkesyklus.

> 40 min full tørking av små vaskemengder på opptil 4 kg, godt sentrifugert (>1200 O/min).

### 6.5 Starttidsforvalg (Delay Start)

-  Lar deg utsette starten av et tørkeprogram fra et minimum på 30 min. til maksimum 20 timer.

1. Velg tørkeprogram og alternativer.
  2. Trykk på Starttidsforvalg (Delay Start)-knappen gjentatte ganger. Tidspunktet for forsinkelsen vises i displayet (f.eks. **1 2h** hvis programmet skal starte etter 12 timer.)
  3. For å aktivere Starttidsforvalg (Delay Start)-alternativet, trykk på Start/Pause-knappen.
- Tiden til start minsker på displayet.

## 7. FØR FØRSTEGANGS BRUK

-  Bakre trommellåser fjernes automatisk når tørketrommelen aktiveres første gang. Mulig å høre litt støy.

-  Det anbefales på det sterkeste å starte et hvilket som helst program for første gang uten tøy i noen sekunder for å sikre at de bakre trommellåsene fjernes riktig.

### For å låse opp de bakre trommellåsene:

1. Slå på apparatet.
  2. Still inn et hvilket som helst program.
  3. Trykk på Start/Pause-knappen.
- Trommelen starter å rotere. Bakre trommellåser deaktiveres automatisk.

**i** Hvis trommelen fremdeles ikke roterer, løsner du de bakre trommellåsene manuelt (med den medfølgende nøkkelen).

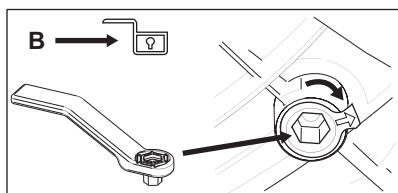
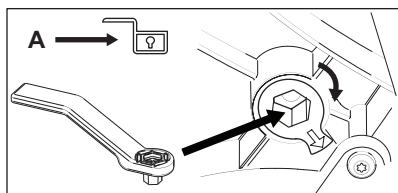
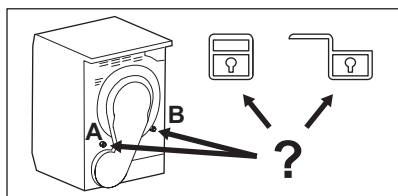

### Før du bruker apparatet til å tørke plagg:

- Rengjør tørketrommelens trommel med en fuktig klut.
- Start et program på 1 time med fuktig tøy.

**i** I starten av tørkesyklusen (første 3–5 min.) kan det hende at lydnivået øker en tanke. Dette skjer fordi kompressoren starter. Dette er normalt for kompressor-drevne produkter som kjøleskap og frysere.

## 7.1 Uvanlig lukt

Produktet er tett pakket.

Etter du har pakket ut produktet, kan det hende du legger merke til en uvanlig lukt. Dette er vanlig helt nye produkter.

Produktet er bygget av flere forskjellige typer materialer som sammen kan skape en uvanlig lukt.

Etter et par tørkesykluser når man begynner å bruke produktet, forsvinner den uvanlige lukten gradvis.

## 7.2 Støy

**i** Ulike lyder kan høres ved ulike tidspunkt i løpet av tørkesyklusen. Det er helt vanlige driftslyder.

### Kompressor som arbeider.

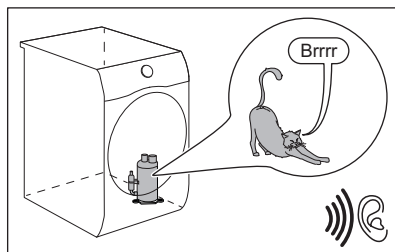

### Roterende trommel.

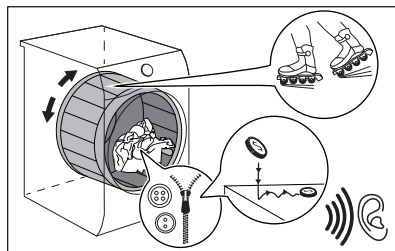

### Vifter som arbeider.

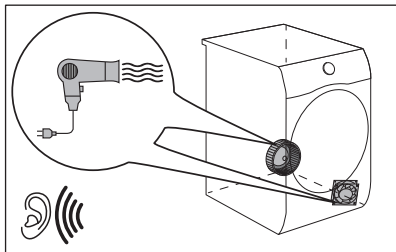

**Pumpe som arbeider og overfører kondensvann til tanken.**

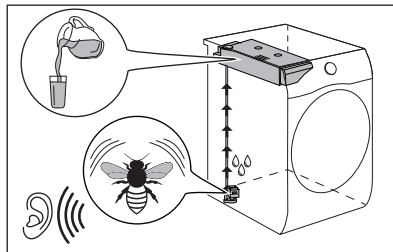

## 8. DAGLIG BRUK

### 8.1 Forberede klesvasken



Ofte blir klærne floket sammen etter vaskesyklusen. Å tørke sammenkrøllede klær er svært ueffektivt. For å sikre ordentlig luftstrøm og jevn tørking anbefales det å riste klærne og legge dem inn ett og ett plagg inn i tørketrommelen om gangen.

For å sikre ordentlig tørking:

- Lukk glidelåsene.
- Lukk festene på dynetrekk.
- Ikke la bånd eller sløyfer være løse (f.eks. forklebånd). Knyt de sammen før du starter et program.
- Fjern alle gjenstander fra lommer.
- Plagg med et lag på innsiden må vrennes. Bomullslaget må peke utover.

- Angi alltid programmet som passer for typen tøy.
- Ikke bland stoffer med mørke og lyse farger sammen.
- Bruk et passende program for bomull, jersey og trikot for å redusere krymping.
- Ikke overskrid maksimal tøymengde som er oppgitt i programkapittelet eller som vises i displayet.
- Kun tørk klesvask som er egnet for tørketrommel. Se stoffmerkingen på plaggene.
- Ikke tørk store og små plagg sammen. Små plagg kan fanges inne i de store, og dermed forbli våte.
- Rist de større plaggene og stoffene før du legger dem i tørketrommelen. Det er for å unngå fuktige steder i stoffet etter tørkesyklusen.

Stoffmerking	Beskrivelse
	Klesvask egnet for tørketromling.
	Klesvask egnet for tørketromling ved høyere temperaturer.
	Klesvask egnet for tørketromling kun ved lave temperaturer.
	Klesvask ikke egnet for tørketromling.

## 8.2 Legge tøyet i vaskemaskinen



### FORSIKTIG!

Ikke la tøyet komme i klem mellom døren på produktet og gummipakningen.

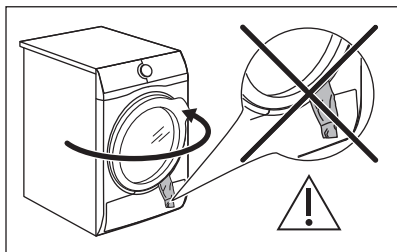

1. Åpne døren på produktet.
2. Legg inn tøyet, plagg for plagg.
3. Lukk apparatets dør.

## 8.3 Slå på produktet

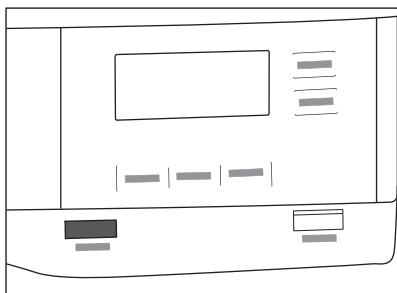

For å slå på produktet:

Trykk på På/Av (On/Off)-knappen. Noen indikatorer vil bli vist på displayet når produktet er på.

## 8.4 auto-off-funksjon

For å redusere energiforbruket, slår funksjonen auto-off automatisk av produktet:

- hvis Start/Pause berøringsknappen ikke ble trykket innen 5 minutter.
- 5 minutter etter avslutning av syklus.

Trykk på På/Av (On/Off)-knappen for å slå på produktet.

Noen indikasjoner vil bli vist på displayet når produktet er på.

## 8.5 Velge et program

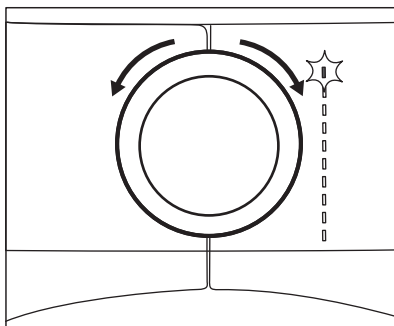

Bruk programvelgeren til å velge ønsket program.

Den omtrentlige programvarigheten vises på displayet.



Reell tørketid vil avhenge av type klesvask (mengde og sammensetning), romtemperatur og fuktighet på klesvasken etter sentrifugeringsstørkefasen.

## 8.6 Alternativer

Sammen med programmet kan du velge 1 eller flere spesialtilvalg.

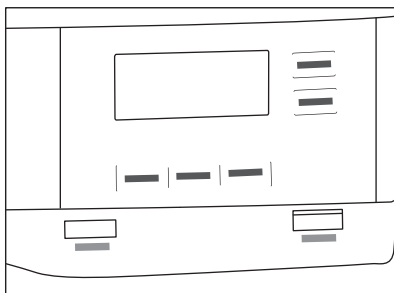

For å aktivere eller deaktivere en funksjon, trykk på den aktuelle knappen eller kombinasjonen av to knapper. vises symbolet på displayet eller LED-lampen over korresponderende knapper lyser opp.

## 8.7 Tilvalg for Barnesikring

Barnesikringen kan brukes for å forhindre at barn leker med produktet. Barnesikringsfunksjonen låser alle



børingsknappene og programvelgeren (denne funksjonen låser ikke **På/Av (On/Off)**-knappen).

Du kan aktivere barnesikringsfunksjonen:

- produktet kan ikke starte før du trykker på **Start/Pause**-knappen
- programmene og valg er ikke tilgjengelig etter at du trykker **Start/Pause**-knappen.

### Aktivering av barnesikring:

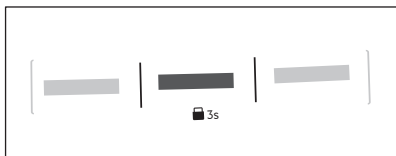

1. Slå tørketrommelen på.
2. Velg ett av de mulige programmene.
3. Trykk og hold inne Antikrøll (+ Anti Crease)-knappen i ca. 3 sekunder.

Symbolet  dukker opp på displayet.

4. For å deaktivere barnesikring må du trykke på knappen ovenfor igjen til symbolet forsvinner.

### 8.8 Starte et program

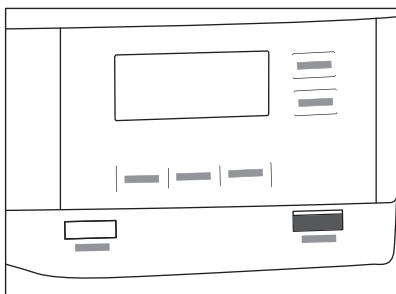

For å starte programmet:

Trykk på **Start/Pause**-knappen.

Produktet starter, og LED-lampen over knappen slutter å blinke og forblir på.

## 8.9 Programendring

For å endre et program:

1. Trykk på På/Av (On/Off)-knappen for å slå av produktet.
2. Trykk på På/Av (On/Off)-knappen igjen for å slå på produktet.
3. Stille inn et nytt program.

## 8.10 Programslutt



Rengjør filteret og tøm vannbeholderen etter hver tørkesyklus. (Se kapittelet STELL OG RENGJØRING.)

Når tørkesyklusen er fullført, vil -symbolet dukke opp i displayet. Hvis funksjonen Sluttsignal (End Signal) er aktivert, høres et pulserende lydsignal i ett minutt.



Hvis du ikke skrur av produktet, starter antikrøllfasen (ikke aktivt på alle programmer). Blinkende -symbol signaliserer utføring av antikrøllfasen. Klesvasken kan tas ut under denne fasen.

Ta ut klesvasken:

1. Trykk på På/Av (On/Off)-knappen i to sekunder for å slå av produktet.
  2. Åpne døren til produktet.
  3. Ta ut tøyet.
  4. Lukk produktets dør.
- Mulige årsaker til utilfredsstillende tørkeresultater:

- Utilstrekkelig standard innstillinger for tørrhetsgrad. Se kapittel *Justering av standard tørrhetsgrad*
- Romtemperaturen er for lav eller for høy. Optimal romtemperatur er mellom 18°–25°C.

## 9. RÅD OG TIPS

### 9.1 Miljøtips

- Sentrifuger tøyet godt før det tørkes.
- Bruk klesvaskmengdene som er spesifisert i programoversikten.
- Rengjør filteret etter hver tørkesyklus.

- Ikke bruk tøy mykner for å vaske og så tørke. Klesvasken i tørketrommelen vil bli myk automatisk.
- Vannet fra vannbeholderen kan brukes til å stryke klærne. Du må først

filtrere vannet for å eliminere gjenværende tekstilfibrer (enkelt kaffefilter er passende).

- Hold alltid luftstrømspaltene nederst på produktet frie.
- Sørg for at det er god luftstrøm der produktet skal være installert.

## 9.2 Justering av standard tørrhetsgrad

For å endre standard tørrhetsgrad:

1. Slå på produktet.
2. Velg ett av de mulige programmene.
3. Trykk og hold inne **Tørrhet (Dryness Level)** og **Antikrøll (+ Anti Crease)**-knappene samtidig.

Et av symbolene dukker opp i displayet:

– Maksimal tørrhet

– Ekstra tørrhet

– Standard tørrhet

4. Trykk flere ganger på **Start/Pause**-knappen, til ønsket tørkenivå er nådd.

Tørrhets-grad	Displaysymbol
Maksimal tørrhet	
Ekstra tørrhet	
Standard tørrhet	

5. For å huske innstillingen, må du trykke og holde inne **Tørrhet (Dryness Level)** og **Antikrøll (+ Anti Crease)**-knappene samtidig i 2 sekunder.

## 9.3 Deaktivere beholderindikatoren

*Indikatoren for vannbeholderen er aktivert som standard. Den lyser på slutten av tørkesyklusen, eller i løpet av den hvis vannbeholderen er full. Hvis tømmesettet er montert, tømmes vannbeholderen automatisk, og indikatoren kan deaktiveres.*

For å deaktivere indikatoren:

1. Slå på produktet.
2. Velg ett av de mulige programmene.
3. Trykk og hold inne **Antikrøll (+ Anti Crease)** og **Sluttsignal (End Signal)**-knappene samtidig.

Én av to konfigurasjoner er mulig:

- Tøm kondensvanntank (Water container)-indikatoren: er på dersom symbolet vises – indikatoren for vannbeholderen er alltid **aktivert**
- Tøm kondensvanntank (Water container)-indikatoren: er av dersom symbolet vises – indikatoren for vannbeholderen er alltid **deaktivert**

# 10. STELL OG RENGJØRING

## 10.1 Rengjøring av filteret

På slutten av hver syklus vises *Filtre* (*Filter*)-symbolet for å fortelle deg at filteret må rengjøres.

- Filteret samler opp loen i løpet av tørkesyklusen.



For å oppnå de beste tørkeresultatene, rengjør filteret regelmessig, tilstoppet filter fører til lengre sykluser og økt strømforbruk. Bruk hånden til å rengjøre filteret og om nødvendig en støvsuger.

**FORSIKTIG!**

Unngå å bruke vann for å rengjøre filteret. Kast lo i søppelbøtten (unngå spredning av plastfiber i vannmiljø).

1. Åpne døren. Trekk ut filteret.

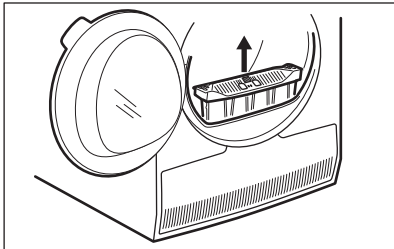

2. Trykk på kroken for å åpne filteret.

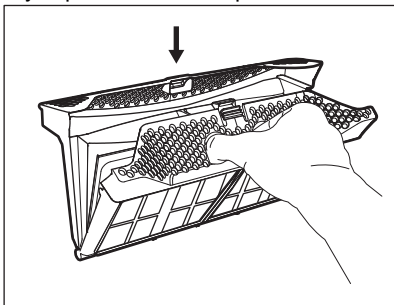

3. Samle lo for hånd fra begge de interne delene av filteret.

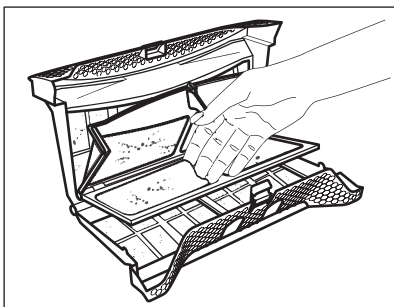

Kast loen i søppelbøtten.

4. Om nødvendig, rengjør filteret med en støvsuger. Lukk filteret.
5. Om nødvendig, fjern lo fra filterholderen og pakningen. Du kan bruke en støvsuger. Sett filteret i filterholderen.

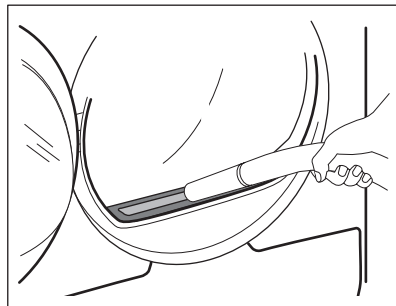
**10.2 Tømme vannbeholderen**

Tøm kondensvannbeholderen etter hver tørkesyklus.

Hvis kondensvannbeholderen er full, avsluttes programmet automatisk.  Tøm kondensvanntank (Water container)-symbolet vises i displayet, og vannbeholderen må tømmes.

For å tømme vannbeholderen:

1. Trekk ut vannbeholderen mens du holder den horisontalt.

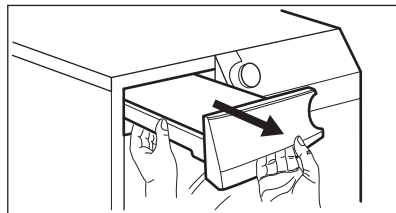

2. Fjern plastproppen og tøm vannbeholderen i en vask eller et tilsvarende sted.

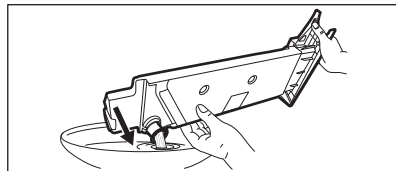

3. Sett på plass plastproppen og sett vannbeholderen på plass igjen.
4. Trykk på Start/Pause-knappen for å fortsette programmet.

## 10.3 Rengjøre kondensatoren

Hvis symbolet  $\Rightarrow$  *Varmevexler (Heat exchanger)* blinker på displayet, må kondensatoren og beholderen inspiseres. Rengjør den dersom den er skitten. Kontroller minst én gang i halvåret.



### ADVARSEL!

Ikke berør metaloverflaten med bare hender. Skaderisiko. Bruk vernehansker. Rengjør skånsomt for å unngå å skade metalloverflaten.

For å inspisere:

1. Åpne døren. Trekk opp filteret.

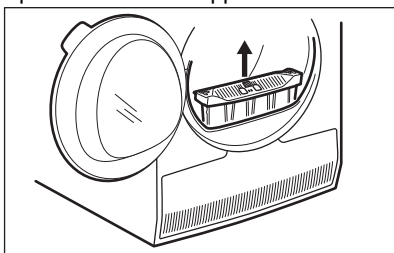

2. Åpne kondensatordekslet.

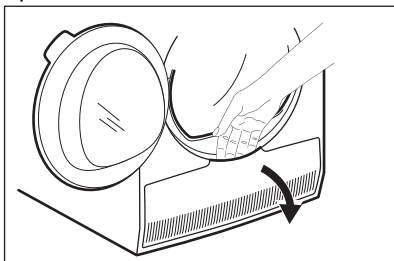

3. Vri om bryteren for å låse opp kondensatordekslet.

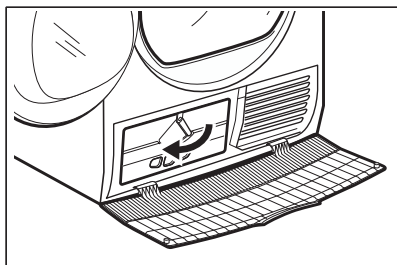

4. Senk kondensatorlokket.

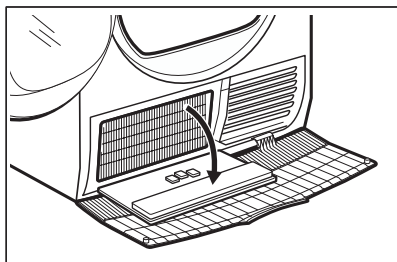

5. Om nødvendig, fjern lo fra kondensatoren og den tilhørende beholderen. Du kan bruke en støvsuger med børstetilbehøret.

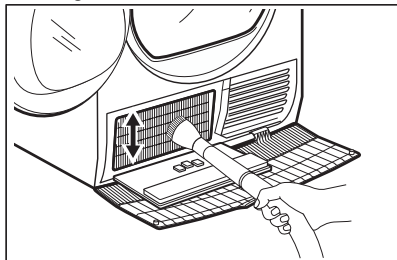

6. Lukk kondensatorlokket.
7. Drei bryteren til den klikker på plass.
8. Sett filteret tilbake på plass.

## 10.4 Rengjøring av fuktighetssensoren



### FORSIKTIG!

Risiko for skade på fuktighetssensoren. Ikke bruk slipende rengjøringsmidler eller stålull ved rengjøring av sensoren.

For å sikre best mulig tørkeresultater er produktet utstyrt med en fuktighetssensor i metall. Den er plassert på innsiden nedenfor døren.

Over tid kan overflaten av sensoren bli skitten, noe som reduserer tørkeytelsen.

Vi anbefaler å rengjøre sensoren minst 3 eller 4 ganger hvis du legger merke til at tørkeytelsen reduseres.

Til rengjøring kan du bruke den hardere siden på en oppvasksvamp og litt eddik eller oppvaskmiddel.

For å rengjøre sensoren:

1. Åpne døren.
2. Rengjør overflatene til fuktighetssensoren ved å tørke av metalloverflaten flere ganger.

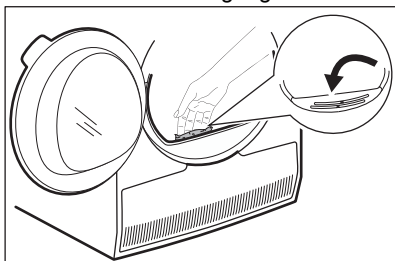

## 10.5 Rengjør trommelen



**ADVARSEL!**  
Koble produktet fra strømmen før du rengjør det.

Bruk et normalt og nøytralt vaskemiddel for å rengjøre trommelens innside. Tørk av de rene overflatene med en myk klut.



**FORSIKTIG!**  
Ikke bruk slipende rengjøringsmidler eller stålull ved rengjøring av trommelen.

## 10.6 Rengjør betjeningspanelet og kabinettet

Bruk et nøytralt rengjøringsmiddel for å rengjøre betjeningspanelet og kabinettet.

Bruk en fuktig klut for å rengjøre. Tørk av de rene overflatene med en myk klut.



**FORSIKTIG!**  
Ikke bruk møbelrens eller rengjøringsmiddel som kan føre til at produktet ruster.

## 10.7 Rengjør luftstrømplatene

Bruk en støvsuger til å fjerne lo fra luftstrømplatene.

# 11. FEILSØKING



**ADVARSEL!**  
Se etter i Sikkerhetskapitlene.

## 11.1 Feilkoder

Maskinen starter ikke eller stopper under bruk.

Første forsøk på å finne en løsning på problemet (se tabellene). Ta kontakt med servicesenteret hvis feilen fortsetter.



**ADVARSEL!**  
Deaktiver maskinen før du utfører kontroller.

**Ved alvorlige feil avgir maskinen lydssignaler, skjermen viser en alarmkode og Start/Pause-knappen blinker kontinuerlig:**

Feilkoder	Mulig årsak	Løsning
<b>E50</b>	Apparatets motor er overlastet. For mye klær eller blokkert i trommelen.	Programmet ble ikke fullført. Fjern klærne fra trommelen, still inn programmet og start syklusen på nytt.
<b>E90</b> eller <b>E91</b>	Intern feil. Ingen kommunikasjon mellom de elektroniske elementene i maskinen.	Programmet avslutter ikke som det skal eller stopper for tidlig. Slå maskinen av og på. Ta kontakt med servicesenteret hvis feilkoden oppstår igjen.
<b>Eh0</b>	Strømforsyningen er ustabil.	Når apparatet viser <b>Eh0</b> , venter du til strømforsyningen er stabil og trykker deretter på start. Hvis apparatet stopper midlertidig i syklusen uten noen meldinger, trykker du på syklusstart. Hvis det vises en advarsel om å kontrollere strømledningen / tilstanden til vegtuttaket eller strømforsyningen.

Hvis skjermen viser andre alarmkoder, deaktiverer og aktiverer du apparatet. Ta kontakt med servicesenteret hvis problemet vedvarer.

Ved forskjellige problemer med tørketrommelen, sjekker du tabellen nedenfor for mulige løsninger.

## 11.2 Feilsøking

Problem	Mulig årsak	Løsning
Tørketrommelen fungerer ikke.	Tørketrommelen er ikke koblet til strømnettet.	Kople det til stikkkontakten. Sjekk sikringen i sikringsskapet (hjemlig montering).
	Døren er åpen.	Steng døren.
	På/Av (On/Off)-knappen ble ikke trykket på.	Trykk på På/Av (On/Off)-knappen.
	Start/Pause-knappen ble ikke rørt.	Trykk på Start/Pause-knappen.
	Produktet er i standbymodus.	Trykk på På/Av (On/Off)-knappen.

Problem	Mulig årsak	Løsning
Utilfredsstillende tørkeresultat.	Feil programvalg.	Velg et passende program. <sup>1)</sup>
	Filteret er tilstoppet.	Rengjør filteret. <sup>2)</sup>
	Tørrhet (Dryness Level)-tilvalget ble angitt til  Stryketørt (Iron Dry). <sup>3)</sup>	Endre Tørrhet (Dryness Level)-tilvalget til et høyere nivå.
	Tøymengden var for stor.	Ikke overskrid den maksimale tøymengden.
	Luftstrømplatene er tette.	Rengjør luftstrømgrillen på bunnen av produktet.
	Det er skitt på fuktighetssensoren på trommelen.	Rengjør trommelens fremre overflate.
	Tørrhetsnivå var ikke satt til ønsket nivå.	Juster tørrhetsnivået. <sup>4)</sup>
	Kondensatoren er tilstoppet.	Rengjør kondensatoren. <sup>2)</sup>
Døren lar seg ikke lukke	Filteret er ikke låst inn i posisjon.	Sett filteret i riktig posisjon.
	Klesvasken er i klem mellom døren og pakningen.	Fjern de aktuelle plaggene og lukk døren.
Det er ikke mulig å endre programmet eller tilvalget.	Etter at en syklus har startet, er det ikke mulig å endre programmet eller tilvalget.	Slå tørketrommelen av og på. Endre programmet eller alternativet ved behov.
Det er ikke mulig å velge et tilvalg. Et lydsignal er aktivert.	Det alternativet du forsøkte å velge er ikke tilgjengelig for det valgte programmet.	Slå tørketrommelen av og på. Endre programmet eller alternativet ved behov.
Uventet varighet vises i displayet.	Tørketiden blir beregnet med hensyn til tøymengde og grad av fuktighet.	Dette skjer automatisk – produktet fungerer som det skal.
Et program er inaktivt.	Vannbeholderen er full.	Tøm vannbeholderen, trykk på Start/Pause-knappen. <sup>2)</sup>
Tørkesyklusen er for kort.	Tøymengden er liten.	Velg et tidsprogram. Tidsverdien må være relatert til lasten. For å tørke ett plagg eller lite tøy anbefaler vi korte tørketider.
	Tøyet er for tørt.	Velg et passende tidsprogram eller et høyere tørrhetsnivå (f.eks.  ekstra tørt (extra dry))

Problem	Mulig årsak	Løsning
Tørkesyklusen er for lang <sup>5)</sup>	Filteret er tilstoppet.	Rengjør filteret.
	Tøymengden er for stor.	Ikke overskrid den maksimale tøymengden.
	Klesvasken ble ikke sentrifugert tilstrekkelig.	Sentrifuger klesvasken godt i vaskemaskinen.
	For lav eller høy romtemperatur - dette er ikke en feil på apparatet.	Sørg for at romtemperaturen er høyere enn +5 °C og lavere enn +35 °C. Optimal romtemperatur for å oppnå best tørkeresultater er mellom 18 °C og 25 °C.

1) Følg programbeskrivelsen – se PROGRAM-kapittelet.

2) Les kapittelet *PLEIE OG RENGJØRING*.

3) Kun tørketromler med Tørrehet (Dryness Level)-tilvalget.

4) Se kapittelet RÅD OG TIPS.

5) Merk: Etter maksimalt 5 timer, avsluttes tørkesyklusen automatisk.

### 11.3 Mulige årsaker til utilfredsstillende tørkeresultater:

- Filteret er tilstoppet. Et tett filter gir ineffektive tørkeresultater.
- Luftstrømplatene er tette.
- Trommelen er skitten.

- Utilstrekkelig standard innstillinger for tørrhetsgrad. Se kapittel *Justerings av standard tørrhetsgrad*
- Romtemperaturen er for lav eller for høy. Optimal romtemperatur er mellom 18°–25°C.

## 12. TEKNISKE DATA

Høyde x bredde x dybde	850 x 596 x 638 mm (maks 663 mm)
Maks dybde med dør åpnet	1108 mm
Maks bredde med dør åpnet	958 mm
Justerbar høyde	850 mm (+ 15 mm - regulering av føtter)
Trommelvolum	118 l
Maksimal tøymengde	<b>8,0</b> kg
Spenning	230 V
Frekvens	50 Hz
Lydnivå	66 dB
Totalt strømforbruk	800 W
Energieffektivitetsklasse	<b>A++</b>



Energiforbruk på standard bomullsprogram med maksimal tøymengde. <sup>1)</sup>	1,93 kWt
Energiforbruk på standard bomullsprogram med halv tøymengde. <sup>2)</sup>	1,08 kWt
Årlig energiforbruk <sup>3)</sup>	234,7 kWt
Strømforbruk i påslått modus <sup>4)</sup>	0,50 W
Strømforbruk i avslått modus <sup>4)</sup>	0,50 W
Bruksområde	Husholdning
Tillatt omgivelsestemperatur	+ 5 °C til + 35 °C
Beskyttelsesnivå mot inntrengning av faste partikler og fuktighet sikret av beskyttelsesdekslet, unntatt der lavspenningsutstyret ikke er beskyttet mot fuktighet	<b>IPX4</b>
Gassbetegnelse	R290
Vekt	0,140 kg

<sup>1)</sup> Med henhold til EN 61121. 8,0 kg bomull sentrifugert ved 1000 O/min.

<sup>2)</sup> Med henhold til EN 61121. 4,0 kg bomull sentrifugert ved 1000 O/min.

<sup>3)</sup> Energiforbruk i kWt per år, basert på 160 vanlige tørkeprogrammer for standard bomullsprogrammer ved full og delvis belastning, og forbruk i øko-modellene. Faktisk strømforbruk per syklus avhenger av hvordan produktet brukes (FORORDNING (EU) nr. 392/2012).

<sup>4)</sup> Med henhold til EN 61121.

Informasjonen gitt i diagrammet ovenfor er i samsvar med EU-kommisjonens forordning 392/2012 om gjennomføring av direktiv 2009/125/EF.

## 13. TILBEHØR

### 13.1 Kondensatorbørste

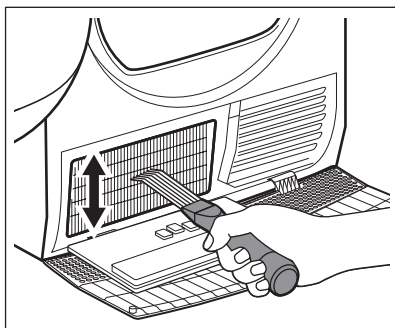

Spesialbørste for å rengjøre kondensatorens riller for lo. Bidrar til å opprettholde optimal tørkeeffektivitet.

Les nøye gjennom instruksjonene som følger med tilbehøret.

Tilbehørsnavn: M4YM3001

Tilgjengelig fra din autoriserte forhandler.

### 13.2 Dreneringssett

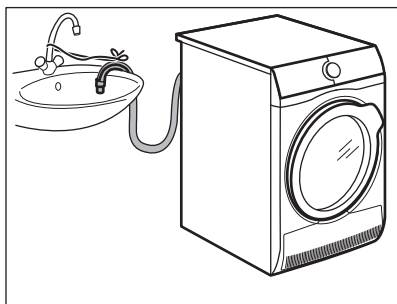

Tilbehørsnavn: E2YH01.

Tilgjengelig fra din autoriserte forhandler (kan kobles til enkelte tørketromler)

For tømning av kondensvann i en beholder, sluk, ol. Vannbeholderen tømmes automatisk etter monteringen. Vannbeholderen må forbli i produktet.

Den monterte slangen må minimum være i en høyde på 50 cm til maksimalt 100 cm fra gulvnivået. Slangen kan ikke kveiles. Reduser lengden på slangen om nødvendig.

Les nøye gjennom instruksjonene som følger med tilbehøret.

### 13.3 Tørkestativ

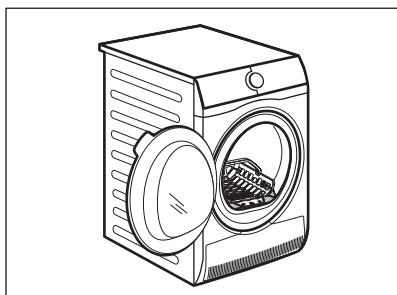

Tilbehørsnavn: E4YH200 (A049509), A4YH200 (A049509).

Tørkestativtilbehør for å tørke trygt i tørketrommelen:

- finvask
- dameundertøy
- myke leker
- sportssko
- gensere/bluser

### 13.4 Sokkel med skuff

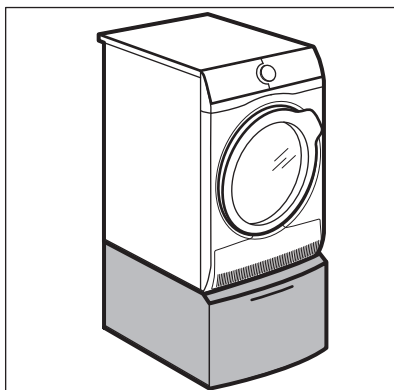

Tilbehørsnavn: E6WHPED4.

Tilgjengelig fra din autoriserte forhandler.

For å heve produktet slik at det blir lettere å legg inn og ta ut klesvask.

Skuffen kan brukes til å oppbevare klesvask, f.eks. : håndklær, rengjøringsprodukter osv.

Les nøye gjennom instruksjonene som følger med tilbehøret.

### 13.5 Stablesett

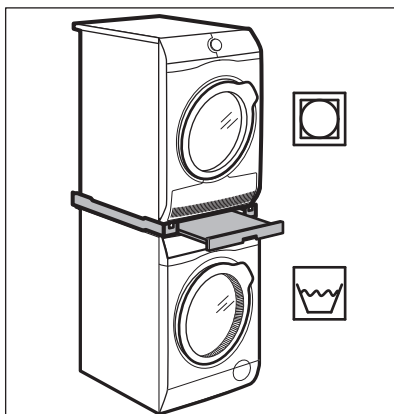

Tilbehørsnavn: SKP11GW3, STA9GW3

Tilgjengelig fra din autoriserte forhandler.

Stablesettet skal kun brukes mellom vaskemaskiner og tørketromler som er ført opp på pakningsvedlegget. Se vedlagte brosjyre.

Les nøye gjennom instruksjonene som følger med tilbehøret.

## 14. PRODUKTINFORMASJON I HENHOLD TIL EU REGULERING 1369/2017

Produktinformasjonsark	
Varemerke	AEG
Modell	TR722O84D PNC916099342
Kvalifisert kapasitet i kg	8,0
Luftventilert eller kondensator tørketrommel	Kondensator
Energieffektivitetsklasse	A++
Energiforbruk i kWt per år, basert på 160 vanlige tørkeprogrammer for standard bomullsprogrammer ved full og delvis belastning, og forbruk i øko-modellene. Faktisk energiforbruk per syklus avhenger av hvordan apparatet brukes.	234,7
Automatisk tørketrommel eller ikke-automatisk tørketrommel	Automatisk
Strømforbruk av standard bomullsprogram ved full belastning i kWt	1,93
Strømforbruk av standard bomullsprogram ved delvis belastning i kWt	1,08
Strømforbruk i av-modus i watt	0,50
Strømforbruk i fortsatt-på modus i watt	0,50
Varighet av fortsatt-på modus i minutter	10
'Standard bomullprogrammet' som brukes ved full og delvis belastning er standard tørkeprogrammet i henhold til informasjonen på etiketten og vaskelappen, dette programmet er egnet for tørking av vanlig vått bomullstøy og er det mest effektive programmet når det gjelder strømforbruk for bomullstøy.	
Vektet programtid for 'standard bomullsprogrammet ved full og delvis belastning' i minutter	136
Programtid for 'standard bomullsprogram ved full belastning' i minutter	178
Programtid for 'standard bomullsprogram ved delvis belastning' i minutter	104
Kondensator-tørking effektivitetsklasse på en skala fra G (minst effektiv) til A (mest effektiv)	B

Gjennomsnittlig effektivitet ved kondensator-tørking med standard bomullsprogram ved full belastning i prosent	81
Gjennomsnittlig effektivitet ved kondensator-tørking med standard bomullsprogram ved delvis belastning i prosent	81
Vektet effektivitet ved kondensator-tørking for 'standard bomullsprogrammet ved full og delvis belastning'	81
Lydnivå i dB	66
Innebygget apparat J/N	Nei

Informasjonen gitt i diagrammet ovenfor er i samsvar med EU-kommisjonens forordning 392/2012 om gjennomføring av direktiv 2009/125/EF.

## 15. BESKYTTELSE AV MILJØET

Resirkuler materialer som er merket med symbolet . Legg emballasjen i riktige beholdere for å resirkulere det. Bidrar til å beskytte miljøet, menneskers helse og for å resirkulere avfall av elektriske og elektroniske produkter. Ikke kast produkter som er merket med symbolet

 sammen med husholdningsavfallet. Produktet kan leveres der hvor tilsvarende produkt selges eller på miljøstasjonen i kommunen. Kontakt kommunen for nærmere opplysninger.

# INNEHÅLL

1. SÄKERHETSINFORMATION .....	30
2. SÄKERHETSINSTRUKTIONER.....	33
3. PRODUKTBEKRIVNING.....	35
4. KONTROLLPANEL.....	36
5. PROGRAM .....	37
6. TILLVALSFUNKTIONER.....	40
7. FÖRE FÖRSTA ANVÄNDNING.....	41
8. DAGLIG ANVÄNDNING.....	42
9. RÅD OCH TIPS.....	45
10. SKÖTSEL OCH RENGÖRING.....	46
11. FELSÖKNING.....	49
12. TEKNISKA DATA.....	52
13. TILLBEHÖR.....	53
14. PRODUKTINFORMATIONSBLAG MED HÄNVISNING TILL E.U. REGEL 1369/2017.....	54
15. MILJÖSKYDD.....	55

## FÖR PERFEKTA RESULTAT

Tack för att du valt denna AEG-produkt. Den har utvecklats för att du ska kunna använda den i många år, med innovativa funktioner som gör livet enklare – och som inte finns på alla enklare produkter. Ägna några minuter åt denna beskrivning för att få största möjliga utbyte av produkten.

Besök vår webbplats för att:



få tips om användning, broschyrer, felsökning, service- och reparationsinformation:

**[www.aeg.com/support](http://www.aeg.com/support)**



registrera din produkt för bättre service:

**[www.registreaeg.com](http://www.registreaeg.com)**



köpa tillbehör, förbrukningsvaror och originalreservdelar till din produkt:

**[www.aeg.com/shop](http://www.aeg.com/shop)**

## KUNDTJÄNST OCH SERVICE

Använd alltid originalreservdelar.

Ha följande uppgifter till hands när du kontaktar vår auktoriserade serviceverkstad: Modell, artikelnummer, serienummer.

Informationen står på märkplåten.

 Varning/Försiktighet – Säkerhetsinformation

 Allmän information och tips

 Miljöinformation

Med reservation för ändringar.

# 1. ⚠️ SÄKERHETSINFORMATION



Läs noga bifogade instruktioner före installation och användning av den här produkten.

Tillverkaren är inte ansvarig för eventuella personskador eller andra skador som uppkommit till följd av felaktig installation eller användning. Förvara alltid bruksanvisningen på en säker och tillgänglig plats för framtida behov.



**Varning:** Brandrisk/brandfarligt material.

Produkten innehåller brandfarlig gas, propan (R290), en gas med hög miljökompatibilitet. Håll eld och antändningskällor borta från produkten. Var försiktig så att du inte skadar kylkretsen som innehåller propan.

## 1.1 Säkerhet för barn och handikappade



**WARNING!**

Risk för kvävning, skador eller permanent invaliditet.

- Denna produkt kan användas av barn från 8 års ålder och uppåt, och av personer med nedsatt fysisk, sensorisk eller mental förmåga, samt personer med bristande erfarenhet och kunskap om de övervakas eller instrueras om hur produkten används på ett säkert sätt och förstår de risker som är förknippade med användningen.
- Barn mellan 3 och 8 år eller personer med mycket omfattande och komplexa funktionsnedsättningar ska inte vara i närheten av produkten om de inte är under uppsikt.
- Barn under 3 år ska inte vistas i närheten av produkten utan ständig uppsikt.
- Låt inte barn leka med produkten.
- Håll allt förpackningsmaterial utom räckhåll för barn och kassera det på lämpligt sätt.
- Förvara rengöringsmedel utom räckhåll för barn.

- Håll barn och husdjur borta från produkten när luckan är öppen.
- Om maskinen har ett barnlås ska den aktiveras.
- Barn får inte utföra rengöring och underhåll av produkten utan uppsikt.

## 1.2 Allmän säkerhet

- Den här produkten är endast avsedd för torkning av maskintorkbar tvätt i hemmet.
- Använd inte torkfunktionen om tvätten har smutsats ned med industrikemikalier.
- Denna produkt är avsedd för enskilt hushållsbruk inomhus.
- Produkten kan användas i kontor, hotellrum, gårdsgästhus och liknande boenden där sådan användning inte innebär att genomsnittlig hushållsförbrukning överskrids.
- Ändra inte produktens specifikationer.
- Använd staplingsatsen om torktumblaren placeras ovanpå en tvättmaskin. Staplingsatsen som finns att köpa hos en auktoriserad återförsäljare och kan bara användas med maskinen såsom angivits i medföljande anvisningar. Läs dem noga före installation (se installationsbladet).
- Maskinen kan installeras fristående eller under en köksbänk med rätt utrymme (se installationsbladet).
- Produkten får inte placeras bakom en låsbar dörr, en skjutdörr eller en dörr med gångjärnen på motsatt sida så att produkten inte kan öppnas helt.
- Ventilationsöppningarna i botten får ej täppas igen av en matta eller annat som ligger på golvet.
- **WARNING!** Produkten får inte strömförsörjas via en extern kopplingsanordning, såsom en timer, eller anslutas till en krets som regelbundet slås på och av med ett verktyg.
- Anslut stickkontakten till eluttaget endast i slutet av installationen. Kontrollera att stickkontakten är åtkomlig efter installationen.

- Se till att du har god ventilation i rummet där produkten är installerad, för att undvika att gaser sugts tillbaka in i rummet från produkter som använder gas eller andra bränslen, exempelvis öppna spisar.
- **WARNING!** Installera inte produkten i en miljö utan luftinsläpp.  
Produkten innehåller brandfarlig gas, propan (R290), en gas med hög miljökompatibilitet. Håll eld och antändningskällor borta från produkten. Var försiktig så att du inte skadar kylkretsen som innehåller propan.
- **WARNING!** Se till att ventilationsöppningarna inte blockeras i produktens nisch eller i inbyggnadsutrymmet.
- **WARNING!** Var noga med att inte skada kylkretsen.
- Om nätsladden är skadad måste den bytas av tillverkaren, tillverkarens auktoriserade servicecenter eller personer med motsvarande utbildning, för att undvika fara.
- Överskrid inte den maximala tvättmängden på 8,0 kg (se kapitlet "Programöversikt").
- Skrapa bort ludd eller annat från förpackningen som har samlats runt om produkten.
- Låt inte produkten vara påslagen utan filter. Rengör luddfiltret före eller efter varje användningstillfälle.
- Torka inte otvättade plagg i torktumlaren.
- Plagg med fläckar av matolja, aceton, alkohol, bensin, fotogen, fläckborttagningsmedel, terpentin, vax och vaxborttagningsmedel skall tvättas i varmt vatten med extra mycket tvättmedel innan de torkas i torktumlaren.
- Torka inte tvätt som innehåller skumgummi (latex), duschmössor, vattentäta textilier, plagg med gummiinlägg och kläder eller kuddar med skumgummifyllning i torktumlaren.
- Sköljmedel och liknande produkter skall användas enligt tillverkarens anvisningar.



- Ta bort alla föremål från produkten som kan fatta eld, såsom tändare eller tändstickor.
- **WARNING!** Stäng inte av torktumlaren innan torkprogrammet har avslutats utan att snabbt ta ut plaggen och sprida ut dem så att värmen sprids.
- Stäng av produkten och koppla bort den från eluttaget före underhåll.

## 2. SÄKERHETSINSTRUKTIONER

### 2.1 Installation



Varning: Brandrisk/brandfarligt material.

- Avlägsna allt förpackningsmaterial.
- Installera eller använd inte en skadad produkt.
- Följ installationsinstruktionerna som följer med produkten.
- Installera inte produkten i en miljö utan luftinsläpp  
Produkten innehåller brandfarlig gas, propan (R290), en gas med hög miljökompatibilitet. Håll eld och antändningskällor borta från produkten. Var försiktig så att du inte skadar kylkretsen som innehåller propan.
- Var alltid försiktig när produkten rör sig eftersom den är tung. Använd alltid skyddshandskar och täckta skor.
- Installera inte och använd inte maskinen på en plats där temperaturen understiger 5 °C eller överstiger 35 °C.
- Golvytan, på vilken produkten ska installeras, måste vara plan, stabil, värmebeständig och ren.
- Kontrollera att luft kan cirkulera mellan produkten och golvet.
- Håll alltid produkten vertikalt när den förflyttas.
- Maskinens bakre yta måste ställas mot en vägg.
- Använd ett vattenpass för att kontrollera att produkten står helt vågrätt när den står på platsen där den skall användas. Om den inte gör det kan du justera fötterna tills den gör det.

### 2.2 Elanslutning



**WARNING!**

Risk för brand och elektriska stötar.

- Anslut stickkontakten till eluttaget först vid slutet av installationen. Kontrollera att stickkontakten är åtkomlig efter installationen.
- **WARNING!** Denna produkt är avsedd för att installeras/anslutas till en jordad anslutning i byggnaden.
- Se till att de parametrarna på märkskylten överensstämmer med elnätets elektricitet.
- Använd alltid ett korrekt installerat, stötsäkert och jordat eluttag.
- Använd inte grenuttag eller förlängningssladdar.
- Dra inte i anslutningssladden för att koppla bort produkten från eluttaget. Ta alltid tag i stickkontakten.
- Ta inte i anslutningssladden eller stickkontakten med våta händer.

### 2.3 Användning



**WARNING!**

Det finns risk för personskador, elstöt, brand eller skador på produkten.



Varning: Brandrisk/brandfarligt material. Produkten innehåller brandfarlig gas, propan (R290), en gas med hög miljökompatibilitet. Håll eld och antändningskällor borta från produkten. Var försiktig så att du inte skadar kylkretsen som innehåller propan.

- Denna produkt är endast avsedd för hushållsbruk.
- Torka inte skadade plagg som innehåller vaddering eller stoppning.
- Om tvätten har tvättats med ett fläckborttagningsmedel ska en extra sköljning göras före torkprogrammet.
- Torka endast textilier som är lämpliga att torka i maskinen. Följ tvättanvisningarna på alla klädvardsetiketter.
- Använd inte kondens/destillatvattnet för att dricka eller laga mat. Det kan orsaka hälsoproblem hos människor och husdjur.
- Sitt eller stå inte på luckan när den är öppen.
- Torka inte genomblöta plagg i produkten.

## 2.4 Underhåll och rengöring



### **WARNING!**

Risk för personskador och skador på produkten föreligger.



Varning: Brandrisk/brandfarligt material. Produkten innehåller brandfarlig gas, propan (R290), en gas med hög miljökompatibilitet. Håll eld och antändningskällor borta från produkten. Var försiktig så att du inte skadar kylkretsen som innehåller propan.

- Spruta inte vatten eller ånga på produkten för att rengöra den.
- Rengör produkten med en fuktig, mjuk trasa. Använd bara milda rengöringsmedel. Använd inte produkter med slip-effekt, skursvampar, lösningsmedel eller metallföremål.
- För att förhindra skador på kylsystemet ska du vara försiktig när du rengör produkten.

## 2.5 Kompressor



### **WARNING!**

Risk för skador på produkten föreligger.

- Kompressorn och dess system i torktumlaren är fyllda med ett specialmedel som är fritt från fluorklorokolväte. Detta system måste hållas tätt. En skada på systemet kan orsaka läckage.

## 2.6 Service

- Kontakta ett auktoriserat servicecenter för reparation av produkten.
- Använd endast originalreservdelar.
- När det gäller lampan/lamporna i denna produkt och reservlampor som säljs separat: Dessa lampor är avsedda att tåla extrema fysiska förhållanden i hushållsapparater, såsom temperatur, vibration, fuktighet eller är avsedda att signalera information om produktens driftsstatus. De är inte avsedda att användas i andra produkter eller som rumsbelysning i hemmet.

## 2.7 Kassering



### **WARNING!**

Risk för kvävning eller skador.



Varning: Brandrisk/risk för materiell skada och skada på produkten.

- Koppla loss produkten från eluttaget och vattentillförseln.
- Klipp av elkabeln nära produkten och kassera den.
- Produkten innehåller brandfarlig gas (R290). Kontakta kommunen för information om hur produkten kasseras korrekt.
- Ta bort luckspärren för att förhindra att barn eller husdjur blir instängda i trumman.
- Kassera produkten i enlighet med lokala föreskrifter för avyttring från WEEE (Waste Electrical and Electronic Equipment).

### 3. PRODUKTBESKRIVNING

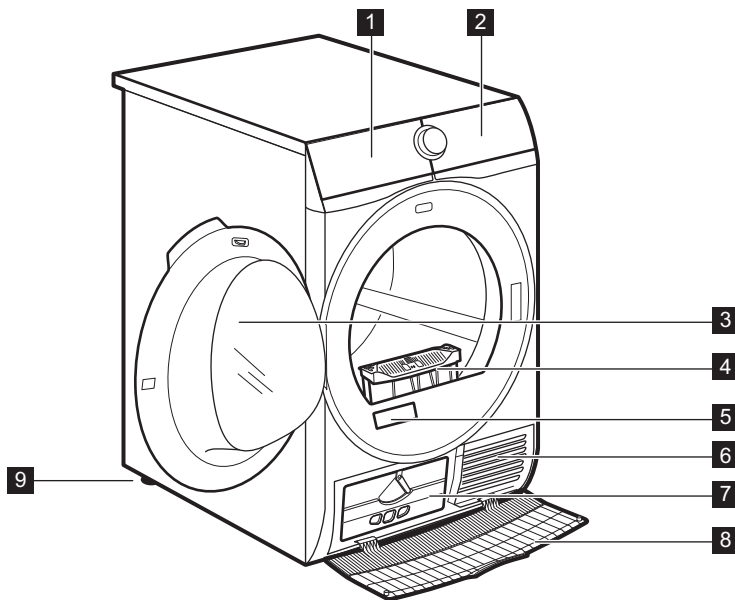

- |                           |                            |
|---------------------------|----------------------------|
| <b>1</b> Vattenbehållare  | <b>6</b> Lufflödeshål      |
| <b>2</b> Kontrollpanel    | <b>7</b> Kondensorlock     |
| <b>3</b> Produktens lucka | <b>8</b> Kondensorkåpa     |
| <b>4</b> Filter           | <b>9</b> Justerbara fötter |
| <b>5</b> Märkskylt        |                            |

**i** Luckan kan monteras på valfri sida för enklare iläggning och urplockning av tvätt eller för att underlätta monteringen (se separat folder).

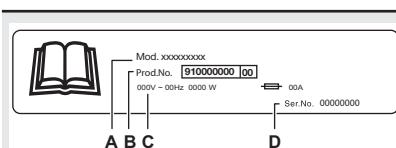

#### Produktdekalens uppgifter:

- modellnamn
- produktnummer
- elektriska märkdata
- serienummer

## 4. KONTROLLPANEL

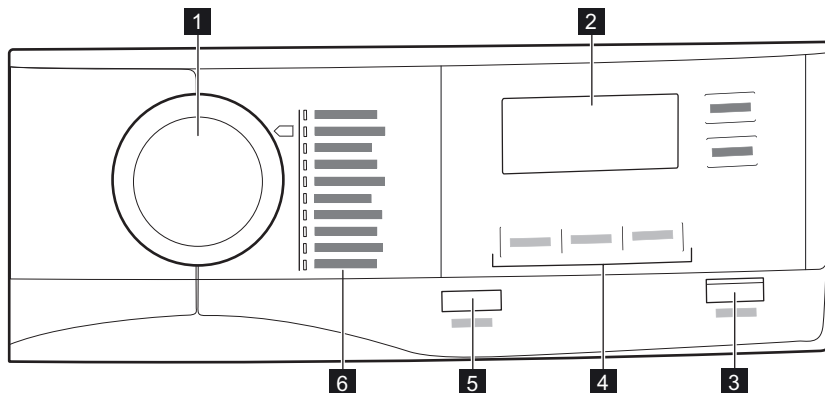





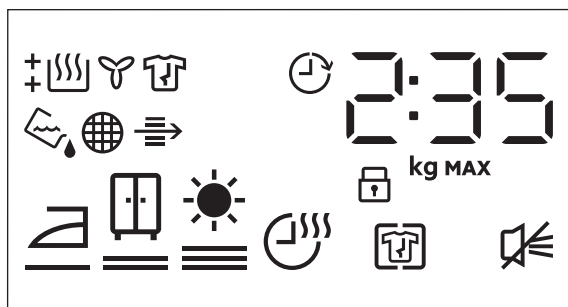





- |   |                               |
|---|-------------------------------|
| <b>1</b> Programväljare                 | <b>5</b> På/Av (On/Off)-knapp |
| <b>2</b> Display                        | <b>6</b> Program              |
| <b>3</b> Start/Paus (Start/Pause)-knapp |                               |
| <b>4</b> Options                        |                               |







### 4.1 Display



Symboler på displayen	Symbolbeskrivning
2 : 35	programtidsindikering
8.0 kg MAX	max tvättmängd
0' -20h	val av fördröjd start (30 min - 20 tim.)
	Skrynkelskydd (+ Anti Crease)-alternativet på

Symboler på displayen	Symbolbeskrivning
	ljudsignalen avstängd
	barnlås på
	tvättens torrhetsgrad: stryktorrt, skåptorrt, extra torrt
	Tid (Time Dry)-alternativet på
	indikator: <i>töm vattenbehållaren</i>
	indikator: <i>rengör filtret</i>
	indikator: <i>kontrollera kondensorn</i>
	indikator: <i>torkfas</i>
	indikator: <i>avkylningsfas</i>
	indikator: <i>skrynkelskyddsfasen</i>
	Fördröjd start (Delay Start)-alternativet på

## 5. PROGRAM

Program	Tvättmängd 1)	Egenskaper / Materialmärkning 2)
MixDry	<b>5,0 kg</b>	Bomull och syntetmaterial. / 
 3) Bomull (Cottons) Eco	<b>8,0 kg</b>	Bomullsprogrammet har utformat för maximal energibesparing. / 
Bomull (Cottons)	<b>8,0 kg</b>	Program för vit och färgad bomullstvätt. Standardinställningen är redo att lagra torrhetsnivå. / 
Syntet (Synthetics)	<b>4,0 kg</b>	Blandade plagg som huvudsakligen innehåller syntetfibrer som polyester, polyamid osv. / 
Fintvätt (Delicates)	<b>2,0 kg</b>	Rekommenderas för allmänna ömtåliga material som viskos, viskos, akryl och blandningar av dessa material. / 





Program	Tvättmängd <sup>1)</sup>	Egenskaper / Materialmärkning <sup>2)</sup>
Sängkläder (Bedlinen) <b>XL</b>	<b>4,5 kg</b>	Torkar upp till tre sängkläder samtidigt. Minimerar vridningar och trassel av stora föremål för att se till att alla sängkläder blir jämnt torra utan våta fläckar. / 
Sportkläder (Sportswear)	<b>4,0 kg</b>	Torkar allmänna sportkläder gjorda med syntetfibrer inklusive polyester, elastanblandningar och polyamid. / 
Täcken (Duvet)	<b>3,0 kg</b>	Säkerställer korrekt torkning av inre delar genom enkla eller dubbla duntäcken, kuddar och vadderade filter. / 
Lättstruket (Easy Iron)	<b>2,0 kg</b>	Begränsar skrynklor på små mängder bomull, syntet och blandade tyger för enkel strykning. Med två torknivåer: Strykjärnsfunktion som lämnar plaggen något fuktiga för strykning eller hängning. Skåptorr som torkar plaggen helt torra. / 
Uppfräschning (Refresh)	<b>1,0 kg</b>	Kort lågtemperaturprogram som hjälper till att ta bort lukter från en liten mängd plagg. Även lämpligt för torra kläder som förvarats länge. / 











1) Den maximala vikten avser torra plagg.

2) Se avsnittet *DAGLIG ANVÄNDNING* angående plaggens märkning: *Förbereda tvätten*.

3) Programmet  Bomull (Cottons) Eco är "standardbomullsprogram" enligt EU-kommissionens förordning 392/2012. Det är lämpligt att torka normal våt bomullstvätt och det är det mest effektiva programmet vad gäller energi.

## 5.1 Val av program och tillvalsfunktioner



Program <sup>1)</sup>	Torrhetsgrad (Dryness Level)	Tillval	
		Skrynkelskydd (+ Anti Crease)	Tid (Time Dry)
MixDry		<input type="checkbox"/>	<input type="checkbox"/>
 Bomull (Cottons) Eco		<input type="checkbox"/>	
Bomull (Cottons)		<input type="checkbox"/>	<input type="checkbox"/>

Program <sup>1)</sup>	Tillval		
	Torrhetsgrad (Dryness Level)	Skrynkelskydd (+ Anti Crease)	Tid (Time Dry)
Syntet (Synthetics)	  	■	■
Fintvätt (Delicates)	 2)	■	
Sängkläder (Bedlinen) <b>XL</b>	  	■	■
Sportkläder (Sportswear)	 2)	■	
Täcken (Duvet)	 2)		
Lättstruket (Easy Iron)	 	■	
Uppfräschning (Refresh)		■	

1) Du kan ställa in ett eller fler tillval med programmet.

2) Förinställning

## 5.2 Förbrukningsvärden

Program	Centrifugerad vid / resterande fuktighet	Torktid 1)	Energiförbrukning 2)
Bomull (Cottons) <b>Eco</b> 8,0 kg			
 skåptorr (cup-boardDry)	1400 varv/min / 50%	145 min	1,59 kWh
	1000 varv/min / 60%	178 min	1,93 kWh
Bomull (Cottons) 8,0 kg			
 Stryktorrt (Iron Dry)	1400 varv/min / 50%	110 min	1,18 kWh
	1000 varv/min / 60%	140 min	1,45 kWh
Bomull (Cottons) <b>Eco</b> 4,0 kg			
 skåptorr (cup-boardDry)	1400 varv/min / 50%	89 min	0,90 kWh
	1000 varv/min / 60%	104 min	1,08 kWh
Syntet (Synthetics) 4,0 kg			

Program	Centrifugerad vid / resterande fuktighet	Torktid 1)	Energiförbrukning 2)
 skåptorrt (cup-boardDry)	1200 varv/min / 40%	66 min	0,68 kWh
	800 varv/min / 50%	80 min	0,85 kWh



1) Vid halvfull tvätt är programtiden kortare och maskinen förbrukar mindre energi.

2) Felaktig omgivningstemperatur och/eller dåligt centrifugerad tvätt kan förlänga programtiden och öka energiförbrukningen.

## 6. TILLVALSFUNKTIONER

### 6.1 Torrhetsgrad (Dryness Level)

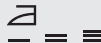
Det här alternativet ger önskad torrhetsgrad på tvätten. Du kan välja torrhetsgrad:

	klart att strykas – <b>stryktorrt</b>
	klart att läggas in i skåpet – <b>skåptorrt</b> <sup>1)</sup>
	klart att läggas undan – <b>extra torr</b>

1) Standardval för programmet

### 6.2 Skrynkelkydd (+ Anti Crease)

Förlänger skrynkelkyddsfasen (30 minuter) i slutet av torkprogrammet i upp till 90 minuter. Efter torkfasen roterar trumman lite då och då för att förhindra att kläderna blir skrynkliga. Tvätten kan tas ut under skrynkelkyddsfasen.

### 6.3 Slutsignal (End Signal)

Den akustiska signalen låter vid följande:

- programslut
  - start och slut av skrynkelkyddsfasen
- Den akustiska signalen är som standard alltid på. Du kan använda det här alternativet för att aktivera eller inaktivera ljudet.

### 6.4 Tid (Time Dry)

För: Bomull (Cottons)-, Sängkläder (Bedlinen)- **XL**- Syntet (Synthetics)- och MixDry-program. Låter användaren ställa in torktiden från minst 10 minuter till max 2 timmar (i steg om 10 minuter). Med högsta värde på denna inställning försvinner indikatorn för tvättmängd.

-  Programmet varar under den inställda torktiden oavsett tvättmängd och hur torr tvätten är.

#### REKOMMENDATION FÖR TIDSINSTÄLLD TORKNING

upp 10 min	endast sval luft (ingen värme).
10–40 min	ytterligare torkning för ännu torrare tvätt efter föregående torkprogram.
>40 min	full torkning av mindre tvättmängd än 4 kg, väl centrifugerad (>1 200 varv/min).

### 6.5 Fördröjd start (Delay Start)

-  Med denna funktion kan du fördröja starten av ett torkprogram från 30 minuter till max 20 timmar.

1. Ställ in torkprogram och funktioner.



- Tryck på Fördröjd start (Delay Start)-knappen flera gånger. Tiden för fördröjd start visas på displayen (t.ex. 12h om programmet ska börja efter 12 timmar.)

- Aktivera Fördröjd start (Delay Start)-funktionen genom att trycka på Start/Paus (Start/Pause)-knappen. Tiden till start räknas ner på displayen.

## 7. FÖRE FÖRSTA ANVÄNDNING

**i** Bakre trumlåsen tas bort automatiskt när torktummlaren sätts på första gången. Ett oljud kan höras.

**i** Vi rekommenderar att starta något program för första gången utan någon tvätt i några sekunder för att säkerställa att de bakre trumslåsen har tagits bort ordentligt.

### För att låsa upp de bakre trumslåsen:

- Slå på produkten.
- Ställ in ett program, vilket som helst.
- Tryck på Start/Pausknappen. Trumman börjar rotera. Bakre trumslåsen avaktiveras automatiskt.

**i** Om trumman fortfarande inte roterar, släpp de bakre trumslåsen manuellt (använd medföljande nyckel).

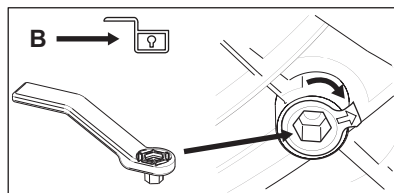
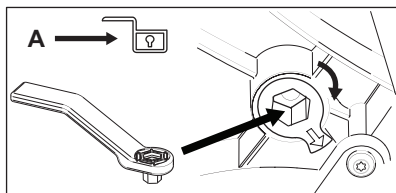
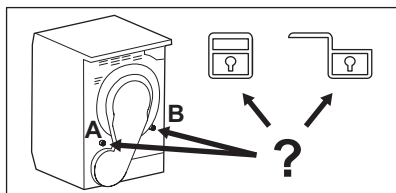

### Innan du använder produkten för att torka plagg:

- Rengör torktumlarhusrummet med en fuktig trasa.
- Starta ett program på en timme med fuktig tvätt.

**i** I början av torkprogrammet (de första 3-5 min.) kan ljudnivån vara något högre. Detta beror på att kompressorn startar. Det är helt normalt för kompressor drivna apparater som kylskåp och frysar.

### 7.1 Konstig lukt

Det är för tätt packat.

När du plockar upp produkten luktar den konstigt. Detta är helt normalt för nya produkter.

Den är tillverkad av flera olika material och när dessa sätts samman kan det uppstå en ovanlig lukt.

Efter några torkningsprogram försvinner lukten.

### 7.2 Buller

**i** Olika typer av ljud kan höras under torkningsprogrammet. Det är normala driftsljud.

**När kompressorn är igång.**

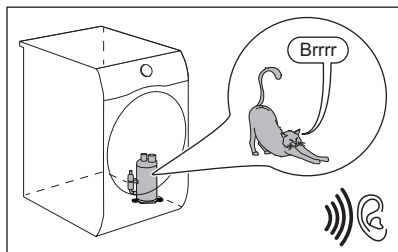

Trumman som roterar.

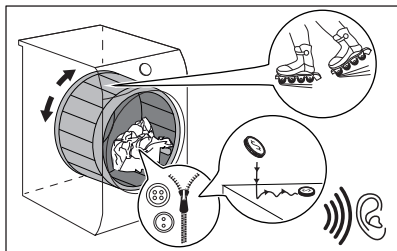

Fläktar som går.

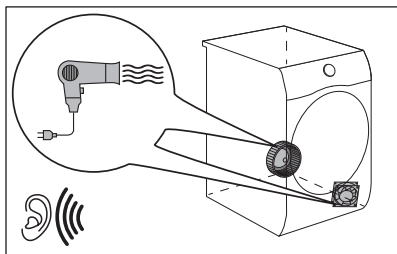

Pumpen som är igång och kondens som förflyttas till behållaren.

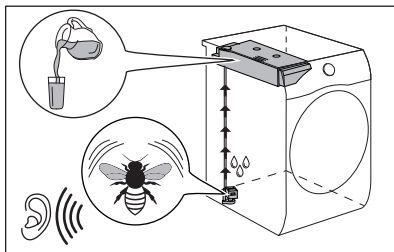

## 8. DAGLIG ANVÄNDNING

### 8.1 Förbereda tvätten







Ofta blir kläderna skrynkliga eller snor ihop sig efter tvätt. Att torka kläder som har snott sig är ineffektivt. För att säkerställa korrekt luftflöde och till och med torkning rekommenderas att skaka och stoppa in plaggen ett efter ett till torktumblaren.

För att säkerställa korrekt torkningsprocess:

- Stäng dragkedjorna.
- Knäpp knapparna på påslakanen.

- Låt inte lösa band trassla sig (t.ex. på förkläden). Knyt ihop dem innan du startar programmet.
- Töm alla fickor på föremål.
- Om plagget har ett innerfoder av bomull ska plagget vändas ut och in. Bomullssidan ska alltid vara vänd utåt.
- Ställ alltid in programmet som passar för typen av tvätt.
- Tvätta inte ljusa och mörka färger ihop.
- Använd ett lämpligt program för vit-/kulörtvätt, jersey och stickat för att förhindra att plaggen krymper.
- Överskrid inte maximal tvättmängd som finns i programkapitlet eller som visas på displayen.

- Torktumla endast tvätt som klarar av att torktumlas. Se instruktionerna på plaggens klädvårdsetiketter.
- Torka inte stora och små plagg tillsammans. Små plagg kan fastna i större plagg och därmed inte torkas.
- Skaka större textilier innan de stoppas in i torktumlar. Det är för att undvika att fukt ligger kvar inuti plagget efter torkprogrammet.

Klädvårdsmärkning	Beskrivning
	Tvätten är lämplig för torktumling.
	Tvätten är lämplig för torktumling vid högre temperaturer.
	Tvätten är lämplig för torktumling endast vid lägre temperaturer.
	Plagget är inte lämplig för torktumling.

## 8.2 Lägga i tvätt



### FÖRSIKTIGHET!

Se till att tvätten inte fastnar mellan luckan och gummitätningen.

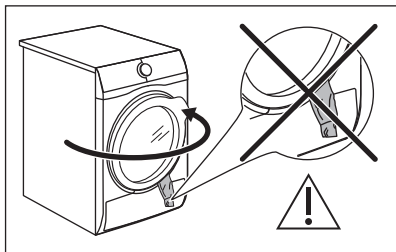

1. Öppna luckan.
2. Lägg i tvätten plagg för plagg.
3. Stäng luckan.

## 8.3 Slå på maskinen

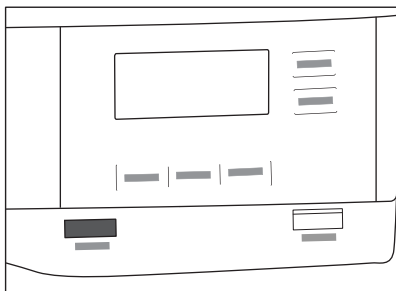

För att slå på maskinen:

Tryck på På/Av (On/Off)-knappen. Om maskinen är påslagen lyser vissa lampor på displayen.

## 8.4 auto-off-funktion

För att minska energiförbrukningen stänger auto-off-funktionen automatiskt av produkten:

- om Start/Paus (Start/Pause)-touchknappen inte trycks in inom 5 minuter.
- 5 minuter efter programmets slut.

Tryck på På/Av (On/Off)-knappen för att slå på produkten.

Om maskinen är påslagen lyser vissa lampor på displayen.

## 8.5 Inställning av program

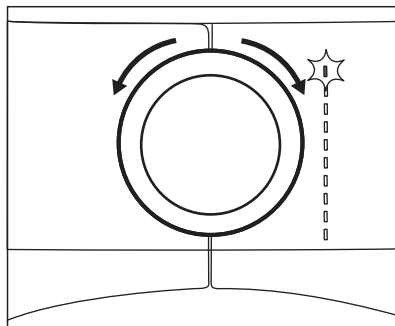

Vrid programväljaren för att ställa in programmet.

Den ungefärliga programtiden visas på displayen.



Den verkliga torktiden beror på vilken typ av tvätt (vikt och sammansättning), rumstemperaturen och fuktigheten på tvätten efter centrifugeringsfasen.

## 8.6 Tillvalsfunktion

Du kan ställa in en eller flera specialfunktioner med programmet.

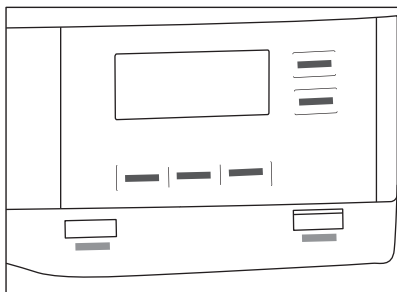

För att aktivera eller avaktivera ett alternativ, tryck på respektive knapp eller en kombination av två knappar. respektive symbol visas på displayen eller så tänds kontrollampan ovanför respektive knapp.

## 8.7 Barnlås

Barnlåset kan ställas in så att barn inte kan leka med maskinen. Barnlåset spärrar alla touchknappar och programväljaren (den här funktionen låser inte **På/Av (On/Off)**-knappen).

Du kan aktivera Barnlåset:

- innan du trycker på **Start/Paus (Start/Pause)**-knappen - maskinen kan inte starta
- när du har tryckt på **Start/Paus (Start/Pause)**-knappen - val av program och funktion är avaktiverad.

## Aktivering av barnlåsalternativet:



1. Slå på torktumblaren.
2. Välj ett av de tillgängliga programmen.
3. Tryck och håll inne Skrynkelskydd (+ Anti Crease)-knappen i cirka 3 sekunder.

Symbolen  visas på displayen.

4. För att avaktivera barnlåset, tryck på knappen ovanför igen tills symbolen försvinner.

## 8.8 Starta ett program

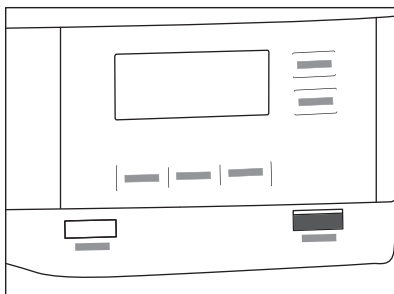

För att starta programmet:

Tryck på **Start/Paus (Start/Pause)**-knappen.

Maskinen startar och lampan ovanför knappen slutar blinka och lyser med ett fast sken.

## 8.9 Ändra program

Ändra ett program:

1. Tryck på På/Av (On/Off)-knappen för att stänga av produkten.
2. Tryck på På/Av (On/Off)-knappen igen för att sätta på produkten.
3. Ställ in ett nytt program.

## 8.10 Program slut

- i** Rengör filtret och töm vattenbehållaren efter varje torkprogram. (Se kapitlet UNDERHÅLL OCH RENGÖRING.)

Om torkprogrammet är klart visas -symbolen på displayen. Om Slutsignal (End Signal)-funktionen är aktiverad avges en ljudsignal periodiskt i ungefär en minut.

- i** Om du inte stänger av maskinen startar skrynkelskyddsfasen (inte aktiverad med alla program). En blinkande -symbol anger att antiskynkelfasen startar. Tvätten kan tas ut under denna fas.

Ta ut tvätten:

1. Tryck på På/Av (On/Off)-knappen i två sekunder för att stänga av maskinen.
2. Öppna luckan.
3. Plocka ur tvätten.
4. Stäng luckan.

Möjliga orsaker till icke tillfredsställande torkningsresultat:

- Otillräckliga inställningar av standardtorrhetsnivån. Se kapitlet *Justering av standardtorrhetsnivån*
- Omgivningstemperaturen är för låg eller för hög. Optimal rumstemperatur är mellan 18 °C - 25 °C.

## 9. RÅD OCH TIPS

### 9.1 Miljötips

- Centrifugera tvätten väl före torkning.
- Fyll inte maskinen mer än vad som anges i programöversikten.
- Rengör filtret efter varje torkprogram.
- Använd inte sköljmedel vid tvätt om tvätten ska torktumlas. Tvätten blir automatiskt mjuk i torktumlaren.
- Vattnet från vattenbehållaren kan användas för att stryka kläderna. Vattnet måste först filtreras för att eliminera rester av textilt fibrer (ett vanligt kaffefilter kan användas).
- Håll alltid ventilationsöppningarna på maskinens undersida fria.
- Se till att det finns bra luftflöde där maskinen ska placeras.

### 9.2 Justering av standardtorrhetsnivån

Ändra den fabriksinställda torrhetsnivån:

1. Slå på produkten.
2. Välj ett av de tillgängliga programmen.
3. Tryck och håll samtidigt in knapparna **Torrhetsgrad (Dryness Level)** och **Skrynkelskydd (+ Anti Crease)**.







En av symbolerna visas på displayen:

 - Maximal torrhet

 - Extra torr

 - Standard torr

4. Tryck på **Start/Paus (Start/Pause)**-knappen upprepade gånger tills du når önskad torrhetsnivå.

Torrhetsgrad		Displaysymbol
Maximal torrhet	+ 	
Extra torr	+ 	
Standard-torr		

5. Du memorerar inställningen genom att samtidigt trycka på och hålla nere knapparna **Torrhetsgrad (Dryness Level)** och **Skrynkelskydd (+ Anti Crease)** i ca 2 sekunder.

### 9.3 Avaktivera vattenbehållarens indikator



Vattenbehållarens indikator är som standard påslagen. Den börjar lysa i slutet av ett torkprogram eller under ett program om vattenbehållaren är full. Om tömningskitet är installerat, töms vattenbehållaren automatiskt och indikatorn är släckt hela tiden.

Stänga av indikatorn:

1. Slå på produkten.
2. Välj ett av de tillgängliga programmen.
3. Tryck på och håll samtidigt in knapparna **Skrynkelskydd (+ Anti**

### Crease) och Slutsignal (End Signal).

En av två konfigurationer är möjlig:

- Töm vattentank (Water container)-indikatorn: är påslagen om symbolen visas - vattenbehållarens indikator **lyser** hela tiden
- Töm vattentank (Water container)-indikatorn: är avslagen om symbolen visas - vattenbehållarens indikator är **släckt** hela tiden

## 10. SKÖTSEL OCH RENGÖRING

### 10.1 Rengöring av filtret

I slutet av varje program tänds symbolen

**Filter (Filter)** på displayen och du måste rengöra filtret.



Filtret samlar upp ludd under torkprogrammet.



För att uppnå bästa torkningsresultat, rengör filtret regelbundet, täppt filtret leder till längre cykler och ökad energiförbrukning. Använd handen för att rengöra filtret och vid behov en dammsugare.



#### FÖRSIKTIGHET!

Undvik att använda vatten för att rengöra filtret. Släng istället luddet i papperskorgen (undvik att släppa ut plastfibrer i avloppsvattnet).

1. Öppna luckan. Dra filtret uppåt.

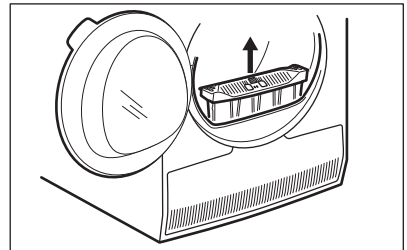

2. Tryck på haken för att öppna filtret.

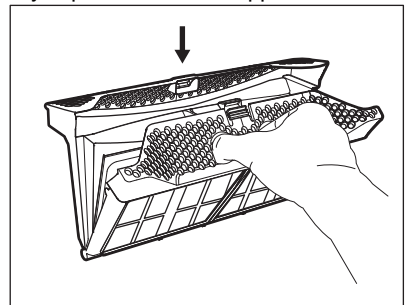

3. Ta bort luddet med handen från alla filtrets inre delar.

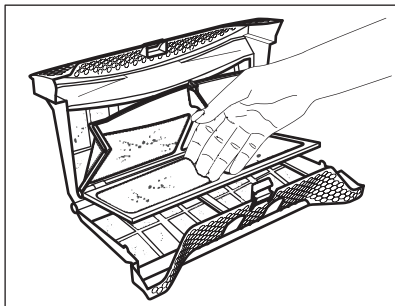

Släng luftet i papperskorgen.

4. Vid behov, rengör filtret med en dammsugare. Stäng filtret.
5. Ta vid behov bort luftet från filterhållaren och packningen. Du kan använda en dammsugare. Sätt tillbaka filtret i filterhållaren.

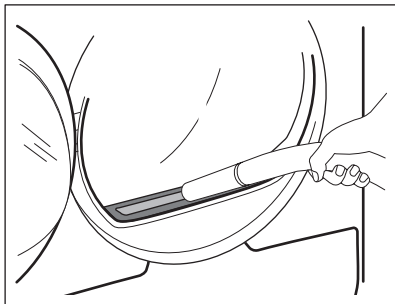

## 10.2 Tömning av vattenbehållaren

Töm vattenbehållaren efter varje torkprogram.

Om behållaren för kondenserat vatten är full stannar programmet automatiskt.

Symbolen  *Töm vattentank (Water container)* lyser på displayen och du måste tömma vattenbehållaren.

För tömning av vattenbehållaren:

1. Dra ut vattenbehållaren och håll den i horisontellt läge.

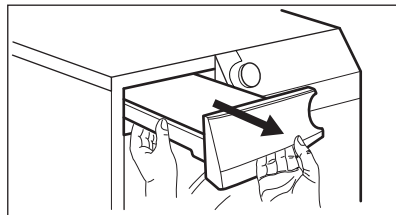

2. Dra ut plastanslutningen och töm vattenbehållaren i en diskho eller motsvarande kärl.

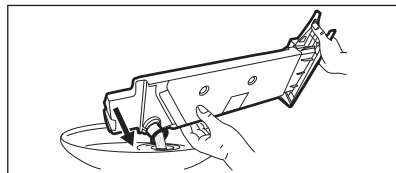

3. Skjut in plastanslutningen igen och sätt tillbaka vattenbehållaren.
4. Tryck på knappen Start/Paus (Start/Pause) för att fortsätta programmet.

## 10.3 Rengöra kondensorn

Om  $\Rightarrow$  *Värmeväxlare (Heat exchanger)* blinkar på displayen ska du inspektera kondensorn och dess fack. Om det finns smuts, torka bort det. Kontrollera var 6:e månad.



### VARNING!

Rör inte metallytan med händerna. Risk för personskador. Använd skyddshandskar. Var försiktig vid rengöring så att inte metallytan skadas.

Inspektera:

1. Öppna luckan. Dra filtret uppåt.

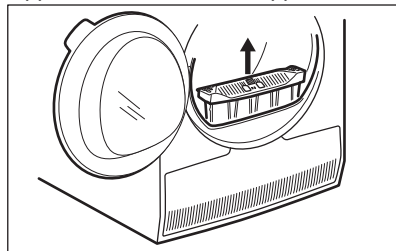

2. Öppna kondensorskyddet.

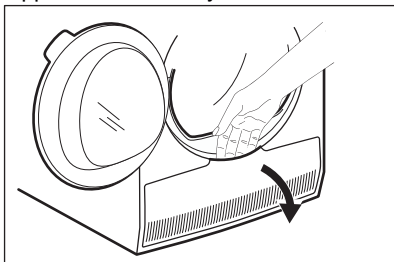

3. Vrid spaken för att låsa upp kondensorlocket.

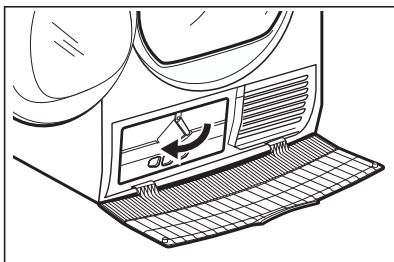

4. Sänk kondensorlocket.

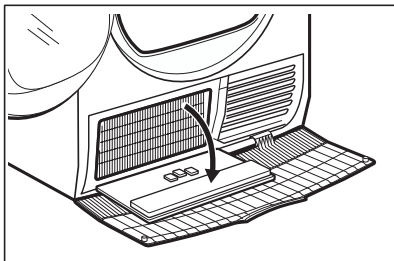

5. Ta vid behov bort ludd från kondensorn och dess utrymme. Du kan använda en dammsugare med borstillbehöret.

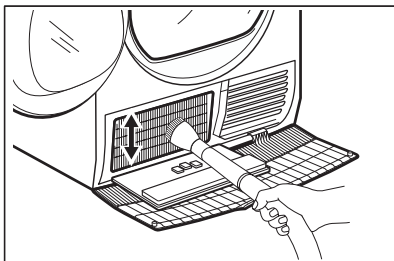

6. Stäng kondensorlocket.  
7. Vrid spaken tills den klickar i position.

8. Sätt tillbaka filtret.

## 10.4 Rengöra fuktighetssensorn



### FÖRSIKTIGHET!

Risk att fuktighetssensorn skadas. Använd inte slipmedel eller stålull för att rengöra sensorn.

För bästa torkresultat är produkten utrustad med en fuktighetssensor i metall. Den sitter på insidan av luckan.

För lång användningstid kan göra att sensorns yta bli smutsig, vilket försämrar torkprestandan.

Vi rekommenderar att du rengör sensorn minst 3 eller 4 gånger eller om du märker att torkningseffekten minskar.

För att rengöra kan du använda den hårdare sidan av disk-/tvättsvampen och lite vinäger eller diskmedel.

Rengöring av sensorn:

1. Öppna luckan.
2. Rengör ytorna på fuktighetssensorn genom att torka av metallytan flera gånger.

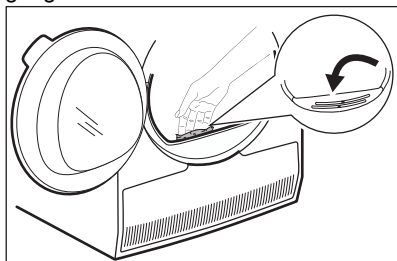

## 10.5 Rengöring av trumman



### VARNING!

Koppla från maskinen innan den rengörs.

Använd ett vanligt mildt rengöringsmedel för att rengöra insidan av trumman och trumbladen. Torka de rengjorda ytorna med en mjuk duk.



### FÖRSIKTIGHET!

Använd inte slipmedel eller stålull i trumman.



## 10.6 Rengöring av kontrollpanelen och höljet

Använd ett vanligt rengöringsmedel för att rengöra kontrollpanelen och höljet.

Rengör med en fuktad duk. Torka de rengjorda ytorna med en mjuk duk.



### FÖRSIKTIGHET!

Rengör inte produkten med möbelrengöringsmedel eller rengöringsmedel som kan orsaka korrosion.

## 10.7 Rengöring av luftflödeshåll

Använd en dammsugare för att ta bort ludd från luftflödeshålen.

# 11. FELSÖKNING



### VARNING!

Se Säkerhetsavsnitten.

## 11.1 Felkoder

Maskinen startar inte eller stannar under drift.

Försök först att hitta en lösning på problemet (se tabellen). Kontakta auktoriserat servicecenter om problemet kvarstår.



### VARNING!

Stäng av produkten innan du gör någon kontroll.

**Vid mer omfattande problem hörs den akustiska signalen, displayen visar en larmkod och Start/Paus (Start/Pause)-knappen blinkar kontinuerligt:**

Felkod	Möjlig orsak	Avhjälpa felet
<b>E50</b>	Motorn är överbelastad. För mycket tvätt eller något har fastnat i trumman.	Programmet avslutades inte. Ta ut tvätten från trumman, välj program och starta om.
<b>E90 eller E91</b>	Internt fel. Ingen kommunikation mellan produktens elektriska delar.	Programmet avslutades inte ordentligt eller stoppades för tidigt. Stäng av maskinen och sätt på den igen. Kontakta ett auktoriserat servicecenter om larmkoden visas igen.
<b>EHO</b>	Strömförsörjningen är instabil.	vänta tills strömförsörjningen har återställts och tryck på start när maskinen visar <b>EHO</b> . Om maskinen pausar programmet utan någon indikering, tryck på programstart. Kontrollera nätkabeln/uttaget eller strömförsörjningen om varningen visas.

Stäng av och slå på maskinen om andra felkoder visas på displayen. Kontakta det auktoriserade servicecentret om problemet fortsätter.

Se tabellen nedan för möjliga lösningar vid andra problem med torktumlaren.

## 11.2 Felsökning

Problem	Möjlig orsak	Avhjälpa felet
Torktumlaren fungerar inte.	Torktumlaren är inte ansluten till elnätet.	Sätt i kontakten i uttaget. Kontrollera säkringen i säkringsskåpet (hushets installation).
	Luckan är öppen.	Stäng dörren.
	På/Av (On/Off) -knappen har inte tryckts in.	Tryck på På/Av (On/Off) -knappen.
	Start/Paus (Start/Pause)-knappen trycktes inte in.	Tryck på Start/Paus (Start/Pause)-knappen.
	Produkten är i standby-läge.	Tryck på På/Av (On/Off) -knappen.
Otillfredsställande torkresultat.	Fel programval.	Välja ett lämpligt program. <sup>1)</sup>
	Filtret är igensatt.	Rengör filtret. <sup>2)</sup>
	Torrhetsgrad (Dryness Level)-funktionen var inställd på  Stryktrött (Iron Dry). <sup>3)</sup>	Ändra Torrhetsgrad (Dryness Level)-funktionen till högre nivå.
	För mycket tvätt i trumman.	Överskrid inte högsta tillåtna tvättmängd.
	Luffflödeshålen är igensatta.	Rengör ventileringshålen längst ner på produkten.
	Smuts på trummans fuktsensor.	Rengör trummans främre yta.
	Torrhetsnivån ställdes inte in på önskad nivå.	Justera torrhetsnivån. <sup>4)</sup>
	Kondensorn är igensatt.	Rengör kondensorn. <sup>2)</sup>
Luckan går inte att stänga	Filtret är inte korrekt isatt.	Sätt filtret i rätt läge.
	Tvätten har fastnat mellan luckan och tätningen.	Ta bort plaggen och stäng luckan.
Det går inte att ändra programmet eller funktionen.	När programmet har startat går det inte att ändra program eller funktion.	Stäng av och slå på torktumlaren. Ändra program eller tillvalsfunktion.
Det går inte att välja en tillvalsfunktion. En ljudsignal hörs.	Funktionen du försöker aktivera finns inte med valt program.	Stäng av och slå på torktumlaren. Ändra program eller tillvalsfunktion.

Problem	Möjlig orsak	Avhjälpa felet
Oväntad varaktighet av programmet på displayen.	Torktiden räknas ut efter mängden tvätt och hur fuktig den är.	Detta sker automatiskt - produkten fungerar som den ska.
Ett program är inaktiverat.	Vattenbehållaren är full.	Töm vattenbehållaren, tryck på Start/Paus (Start/Pause)-knappen. 2)
För kort torkprogram.	För lite tvätt.	Välj ett tidsprogram. Tiden måste vara anges i funktion till tvättmängden. För att torka ett plagg eller en liten mängd tvätt rekommenderar vi kortare torktid.
	Tvätten är för torr.	Välj lämpligt tidsprogram eller högre torrhetsgrad (t.ex. ☀️ <i>extra torr</i> ( <i>extra dry</i> ))
Torkprogram för långt 5)	Filtret är igensatt.	Rengör filtret.
	För stor tvättmängd.	Överskrid inte högsta tillåtna tvättmängd.
	Tvätten är inte tillräckligt centrifugerad.	Centrifugera tvätten ordentligt i tvättmaskinen.
	Rumstemperaturen är för låg eller för hög - produkten fungerar som den ska.	Se till att rumstemperaturen är högre än +5 °C och lägre än +35 °C. Optimal rumstemperatur för bästa möjliga torkresultat är 18 till 25 °C.

1) Följ programbeskrivningen – se kapitlet PROGRAM.

2) Se kapitlet *UNDERHÅLL OCH RENGÖRING*.

3) Endast torktumlare med Torrhetsgrad (Dryness Level)-funktionen.

4) Se kapitlet RÅD OCH TIPS .

5) Anm.: Efter max 5 timmar avslutas torkprogrammet automatiskt.

### 11.3 Möjliga orsaker till icke tillfredsställande torkningsresultat:

- Filtret är igensatt. Igentäppt filter gör torkningen oeffektiv.
- Luftflödeshålen är igensatta.
- Trumman är smutsig.

- Otillräckliga inställningar av standardtorrhetsnivån. Se kapitlet *Justering av standardtorrhetsnivån*
- Omgivningstemperaturen är för låg eller för hög. Optimal rumstemperatur är mellan 18 °C - 25 °C.

## 12. TEKNISKA DATA

Höjd x Bredd x Djup	850 x 596 x 638 mm (max. 663 mm)
Max. djup med öppen lucka	1108 mm
Max. djup med öppen lucka	958 mm
Justerbar höjd	850 mm (+15 mm - justering av fötterna)
Trummans volym	118 l
Maximal tvättmängd	<b>8,0</b> kg
Märkspänning	230 V
Frekvens	50 Hz
Ljudeffektnivå	66 dB
Total effekt	800 W
Energieffektivitetsklass	<b>A++</b>
Energiförbrukning med standardprogram för bomull och helt fylld maskin. <sup>1)</sup>	<b>1,93</b> kWh
Energiförbrukning med standardprogram för bomull och halvfylld maskin. <sup>2)</sup>	<b>1,08</b> kWh
Årlig energiförbrukning <sup>3)</sup>	234,7 kWh
Energiförbrukning i viloläge <sup>4)</sup>	0,50 W
Energiförbrukning i avstängt läge <sup>4)</sup>	0,50 W
Användningsmiljö	Hushåll
Tillåten omgivningstemperatur	+5 till +35 °C
Skyddslocket ger skydd mot inträngning av fasta partiklar och fukt, med undantag för om lågspänningsutrustningen inte är fuktskyddad	<b>IPX4</b>
Gasbeteckning	R290
Vikt	0,140 kg

1) Med hänvisning till EN 61121. 8,0 kg bomull centrifugerad vid 1 000 varv/min.

2) Med hänvisning till EN 61121. 4,0 kg bomull centrifugerad vid 1 000 varv/min.

3) Energiförbrukning i kWh per år, baserad på 160 torkcykler med standardprogram bomull vid full och halv maskin, och förbrukning i lågeffektlägena. Faktisk energiförbrukning per program beror på hur maskinen används (BESTÄMMELSE (EU) nr 392/2012).

4) Med hänvisning till EN 61121.

Informationen i tabellen ovan är i enlighet med EU-kommissionens förordning 392/2012 om genomförande av direktiv 2009/125/EC.

## 13. TILLBEHÖR

### 13.1 Rengöringsborste för kondensorlameller

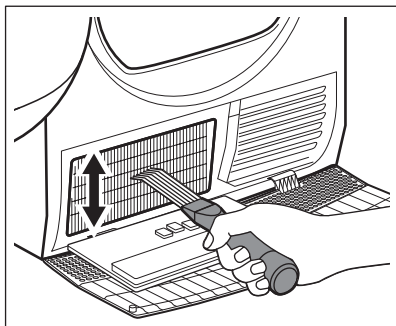

Tillbehörsnamn: M4YM3001

Finns att köpa hos närmaste auktoriserade återförsäljare.

Speciell borste för luddrengöring av kondensorlameller. Hjälper till att hålla optimal torkeffekt.

Läs noga igenom anvisningarna som medföljer tillbehöret.

### 13.2 Tömningskit

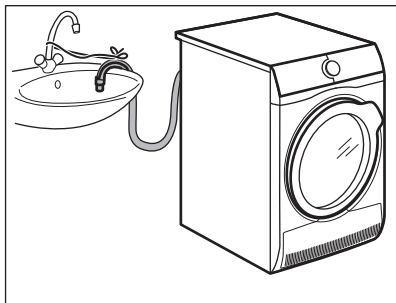

Tillbehörsnamn: E2YH01.

Finns hos din auktoriserade återförsäljare (kan medfölja några typer av torktumlare)

För grundlig tömning av kondensvattnet i ett handfat, avlopp, en ränna osv. Efter installationen töms vattenbehållaren automatiskt. Vattenbehållaren måste sitta kvar i produkten.

Den installerade slangen måste vara minst 50 cm och högst 1 meter från golvnivån. Slangen får inte ligga i en ögla. Minska slangens längd vid behov.

Läs noga igenom anvisningarna som medföljer tillbehöret.

### 13.3 Torkställ

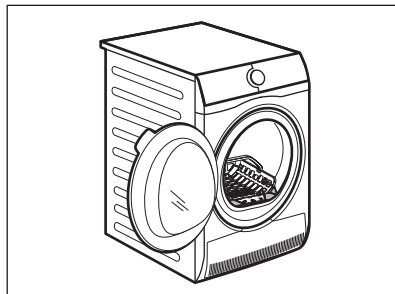

Tillbehörsnamn: E4YH200 (A049509), A4YH200 (A049509)

Det tillhörande torkstället gör det möjligt att torka säkert i torktumlaren:

- fintvätt
- underkläder
- mjuka leksaker
- sportskor
- tröjor/blusar

### 13.4 Sockel med låda

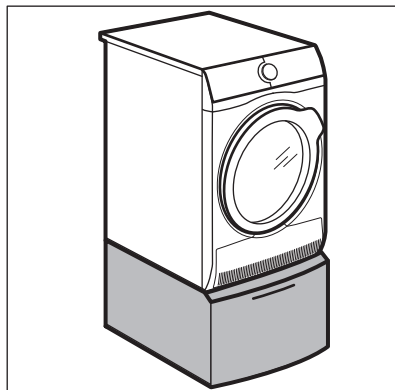

Tillbehörsnamn: E6WHPED4.

Finns att köpa hos närmaste auktoriserade återförsäljare.

För att höja maskinen för att underlätta vid iläggning och uttagning av tvätt.

Lådan kan användas för tvättförvaring, t.ex.: handdukar, rengöringsprodukter osv.

Läs noga igenom anvisningarna som medföljer tillbehöret.

### 13.5 Pelarsats

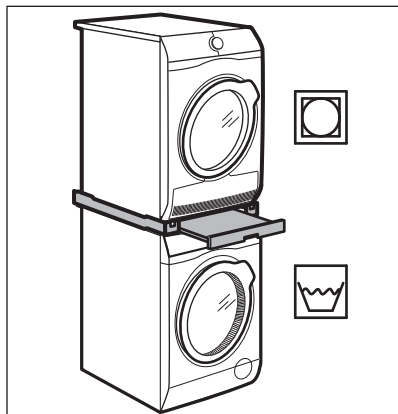

Tillbehörsnamn: SKP11GW3, STA9GW3

Finns att köpa hos närmaste auktoriserade återförsäljare.

Pelarsatsen kan endast användas mellan tvättmaskiner och torktumlare som anges i häftet. Se bifogad broschyr.

Läs noga igenom anvisningarna som medföljer tillbehöret.

## 14. PRODUKTINFORMATIONSBLAD MED HÄNVISNING TILL E.U. REGEL 1369/2017

Produktinformationsblad	
Varumärke	AEG
Modell	TR722O84D PNC916099342
Nominell kapacitet i kg	8,0
Frånluftstumlare eller kondensumlare	Kondensor
Energieffektivitetsklass	A++
Energiförbrukning i kWh per år, baserad på 160 torkcykler med standardprogram bomull vid full och halv maskin, och förbrukning i lågeffektlägena. Den faktiska energiförbrukningen per cykel beror på hur maskinen används.	234,7
Automatisk torktumlare eller icke-automatisk torktumlare	Automatisk
Energiförbrukning för standardprogram bomull vid full maskin, uttryckt i kWh	1,93

Energiförbrukning för standardprogram bomull vid halv maskin, uttryckt i kWh	1,08
Effektförbrukning vid fränläge i W	0,50
Effektförbrukning i viloläge, uttryckt i W	0,50
Vilolägets varaktighet, uttryckt i minuter	10
"Standardprogram bomull" använt vid full och halv maskin är det standardprogram som informationen på etiketten och informationsbladet hänför sig till, att detta program är avsett för torkning av normalvåt bomullstvätt och att det är det effektivaste programmet när det gäller energiförbrukning för bomull.	
Den viktade programtiden för "standardprogram bomull vid full och halv maskin" i minuter	136
Programtiden för "standardprogram bomull vid full maskin" i minuter	178
Programtiden för "standardprogram bomull vid halv maskin" i minuter	104
Kondensationseffektivitetsklass på en skala från G (minst effektiv) till A (effektivast)	B
Genomsnittlig kondensationseffektivitet för standardprogram bomull vid full maskin, uttryckt i procent.	81
Genomsnittlig kondenseringsseffektivitet av standard bomullsprogram vid halvfull maskin i procent	81
Viktad kondenseringsseffektivitet för "standard bomullsprogram vid full och halvfull maskin"	81
Ljudeffektnivå, uttryckt i dB	66
Inbyggd maskin J/N	Nej

Informationen i tabellen ovan är i enlighet med EU-kommissionens förordning 392/2012 om genomförande av direktiv 2009/125/EC.

## 15. MILJÖSKYDD

Återvinn material med symbolen . Återvinn förpackningen genom att placera den i lämpligt kärl. Bidra till att skydda vår miljö och vår hälsa genom att återvinna avfall från elektriska och elektroniska produkter. Släng inte

produkter märkta med symbolen  med hushållsavfallet. Lämna in produkten på närmaste återvinningsstation eller kontakta kommunkontoret.

[www.aeg.com/shop](http://www.aeg.com/shop)



136989730-A-282022



**AEG**