

---

**NO** Oppvaskmaskin  
**SV** Diskmaskin

---

**Bruksanvisning** 2  
**Bruksanvisning** 25

## INNHOOLD

1. SIKKERHETSINFORMASJON.....	2
2. SIKKERHETSANVISNINGER.....	4
3. PRODUKTBESKRIVELSE.....	6
4. BETJENINGSPANEL.....	7
5. PROGRAMMER.....	7
6. INNSTILLINGER.....	9
7. FØR FØRSTEGANGS BRUK.....	12
8. DAGLIG BRUK.....	13
9. RÅD OG TIPS.....	15
10. STELL OG RENGJØRING.....	17
11. FEILSØKING.....	19
12. TEKNISKE DATA.....	23

## VI TENKER PÅ DEG

Takk for at du har kjøpt et produkt fra Electrolux. Du har valgt et produkt som bringer fler tiår med erfaring og innovasjon med seg. Genialt og stilig, og det er designet med tanke på deg. Så uansett når du bruker det, kan du være trygg på at du får gode resultater hver gang.

Velkommen til Electrolux.

**Gå inn på nettsiden vår for å:**



Få råd om bruk, brosjyrer, løse problemer, service- og reparasjonsinformasjon:

**[www.electrolux.com/support](http://www.electrolux.com/support)**



Registrer produktet for bedre service:

**[www.registerelectrolux.com](http://www.registerelectrolux.com)**



Kjøp tilbehør, forbruksvarer og originale reservedeler til apparatet ditt:

**[www.electrolux.com/shop](http://www.electrolux.com/shop)**

## KUNDESTØTTE OG SERVICE

Bruk alltid originale reservedeler.

Når du kontakter vår autoriserte serviceavdeling, må du sørge for å ha følgende opplysninger for hånden: Modell, PNC (produktnummer), serienummer. Informasjonen finner du på typeskiltet.

 Advarsel/Forsiktig – Sikkerhetsinformasjon

 Generell informasjon og tips

 Miljøinformasjon

Med forbehold om endringer.

### 1. SIKKERHETSINFORMASJON

Les medfølgende instruksjoner grundig før du installerer og bruker apparatet. Produsenten er ikke ansvarlig for personskader eller andre skader som følge av feilaktig

montering eller bruk. Hold alltid instruksjonene på et trygt og tilgjengelig sted for fremtidig referanse.

## 1.1 Sikkerhet for barn og utsatte personer

- Dette produktet kan brukes av barn fra 8 år og oppover og personer med reduserte fysiske, sensoriske eller mentale evner eller manglende erfaring og kunnskap hvis de har tilsyn eller får instruksjon i sikker bruk av produktet og forstår hvilke farer som kan inntreffe.
- Barn mellom 3 og 8 år og personer med svært omfattende og komplekse funksjonsnedsettelse må holdes på avstand fra produktet med mindre de er under tilsyn hele tiden.
- Barn yngre enn 3 år må holdes på avstand fra produktet hvis de ikke er under tilsyn hele tiden.
- Ikke la barn leke med produktet.
- Oppbevar alle vaskemidler utilgjengelig for barn.
- Hold barn og kjæledyr borte fra produktet når døren er åpen.
- Rengjøring og vedlikehold av produktet skal ikke utføres av barn med mindre de er under tilsyn.

## 1.2 Generell sikkerhet

- Dette apparatet er ment å brukes i husholdninger og lignende applikasjoner som:
  - gårdshus; personalkjøkken i butikker, på kontorer og andre arbeidsmiljøer;
  - av gjester på hoteller, moteller, pensjonater og andre boligtyper.
- Dette apparatets spesifikasjoner må ikke endres.
- Driftsvanntrykket (minimum og maksimum) må være mellom 0.5 (0.05) / 8 (0.8) bar (MPa)
- Overhold maksimalt antall 13 kuverter.
- Hvis strømkabelen blir skadet, må den skiftes av produsenten, autorisert servicesenter eller annen kvalifisert person for å unngå risiko.

- Legg bestikket i bestikkurven med de skarpe spissene nedover, eller legg dem i bestikkskuffen i vannrett posisjon med de skarpe kantene nedover.
- Ikke la apparatet stå med åpen dør uten tilsyn for å unngå at den ved et uhell skulle bli tråkket på.
- Slå av apparatet og trekk støpselet ut av stikkontakten før det utføres noe vedlikehold.
- Ikke bruk høytrykksspyler og/eller damp til å rengjøre apparatet.
- Hvis produktet har ventilasjonsåpninger på basen, må de ikke blokkeres av f.eks. et teppe.
- Produktet skal kobles til vannforsyningen med det nye medfølgende slangesettet. Gamle slangesett må ikke brukes på nytt.

## 2. SIKKERHETSANVISNINGER

### 2.1 Installasjon



#### **ADVARSEL!**

Bare en kvalifisert person må montere dette produktet.

- Fjern all emballasje.
- Ikke monter eller bruk et skadet produkt.
- Bruk ikke apparatet før du installerer det i en innebygget enhet med hensyn til sikkerhet.
- Følg installasjonsanvisningene som følger med produktet.
- Vær alltid forsiktig når du flytter produktet. Det er tungt. Bruk alltid vernebriller og lukket fotteøy.
- Ikke monter eller bruk produktet på steder der temperaturen er lavere enn 0 °C.
- Monter produktet på et trygt og egnet sted som oppfyller monteringskrav.

elektriske spesifikasjonene i strømforsyningen.

- Bruk alltid en korrekt montert, jordet stikkontakt.
- Ikke bruk grenuttak eller skjøteledninger.
- Pass på at støpselet og strømkabelen ikke påføres skade. Hvis strømkabelen må erstattes, må dette utføres av vårt Autoriserte servicesenter.
- Ikke sett støpselet i stikkontakten før monteringen er fullført. Påse at det er tilgang til stikkontakten etter monteringen.
- Ikke trekk i kabelen for å koble fra produktet. Trekk alltid i selve støpselet.
- Dette apparatet er utstyrt med en 13 A-stikkontakt. Skulle det bli nødvendig å skifte sikringen i stikkontakten, bruk en 13 A ASTA (BS 1362) sikring (kun Storbritannia og Irland).

### 2.2 Elektrisk tilkobling



#### **ADVARSEL!**

Fare for brann og elektrisk støt.

- Produktet må være jodet.
- Kontroller at parameterne på typeskiltet er kompatible med de

### 2.3 Vanntilkobling

- Ikke påfør skade på vannslangene.
- La vannet renne til det er rent og klart før du kople til nye rør eller rør som ikke er blitt brukt på lengre tid, der reparasjonsarbeid er blitt utført eller

nye enheter er blitt montert (vannmålere osv.).

- Sørg for at det ikke er synlige vannlekkasjer under og etter første gangs bruk av apparatet.
- Hvis vanninntaksslangen er defekt, må du umiddelbart stenge vannkranen og trekke ut støpselet. Kontakt servicesenteret for å bytte ut vanninntaksslangen.

## 2.4 Bruk

- Legg ikke brennbare produkter, eller gjenstander som er fuktet med brennbare produkter, inn i eller i nærheten av apparatet.
- Oppvaskmidler er farlig. Følg sikkerhetsanvisningene på vaskemiddelpakken.
- Ikke drikk og lek med vann i produktet.
- Ikke ta ut oppvasken fra produktet før oppvaskprogrammet er ferdig. Det kan ligge igjen vaskemiddel på oppvasken.
- Ikke oppbevar gjenstander eller påfør trykk på den åpne døren til produktet.
- Produktet kan slippe ut varm damp hvis du åpner døren mens et program er i bruk.

## 2.5 Innvendig belysning



**ADVARSEL!**  
Skaderisiko.

- Angående lampen(e) i dette produktet og reservedeler som selges separat: Disse lampene er ment å motstå ekstreme fysiske forhold i husholdningsprodukter, for eksempel temperatur, vibrasjon, fuktighet, eller er ment å signalisere informasjon om produktets driftsstatus. De er ikke ment å brukes i andre bruksområder og egner seg ikke til rombelysning.
- Ta kontakt med servicesenteret for å bytte ut innvendig belysning.

## 2.6 Service

- Kontakt det autoriserte servicesenteret for å reparere produktet. Det skal bare brukes originale reservedeler.
- Vær oppmerksom på at selvreparasjon eller ikke-profesjonell reparasjon kan ha sikkerhetsmessige konsekvenser og gjøre garantien ugyldig.
- Følgende reservedeler er tilgjengelig i 7 år etter at modellen er blitt avviklet: motor, sirkulasjons- og avløpspumpe, varmeelementer, inkludert varmepumper, rørledninger og tilhørende utstyr inkludert slanger, ventiler, filtre og akvastopper, strukturelle og indre deler relatert til døreheter, trykte kretskort, elektroniske skjjermer, trykkbrytere, termostater og sensorer, programvare og fastvare inkludert nullstillingsprogramvare. Vær oppmerksom på at noen av disse reservedelene bare er tilgjengelige for profesjonelle reparatører, og at ikke alle reservedeler er relevante for alle modeller.
- Følgende reservedeler vil være tilgjengelige i 10 år etter at modellen er avviklet: dørhengsel og tetninger, andre tetninger, sprayarmer, avløpsfiltre, innvendige stativer og periferiutstyr i plastikk slik som kurver og lokk.

## 2.7 Avfallsbehandling



**ADVARSEL!**  
Fare for skade og kvelning.

- Koble produktet fra strømmen.
- Kutt av strømkabelen og kast den.
- Fjern dørlåsen for å forhindre at barn og dyr stenger seg inne i produktet.

### 3. PRODUKTBEKRIVELSE



Grafikken nedenfor viser kun en generell produktoversikt. For mer detaljert informasjon, se andre kapitler og/eller dokumenter som følger med produktet.

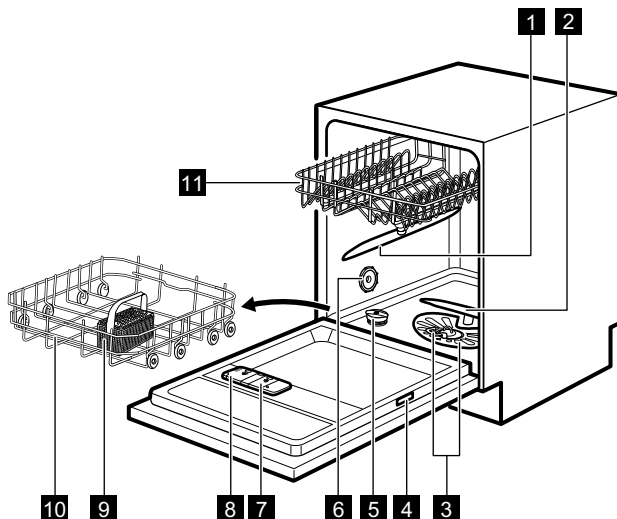

**1** Øvre spylearm

**2** Nedre spylearm

**3** Filtre

**4** Typeskilt

**5** Saltbeholder

**6** Ventilasjonsåpningen

**7** Skyllmiddelbeholder

**8** Oppvaskmiddelbeholder

**9** Bestikkurv

**10** Nedre kurv

**11** Øvre kurv

## 4. BETJENINGSPANEL

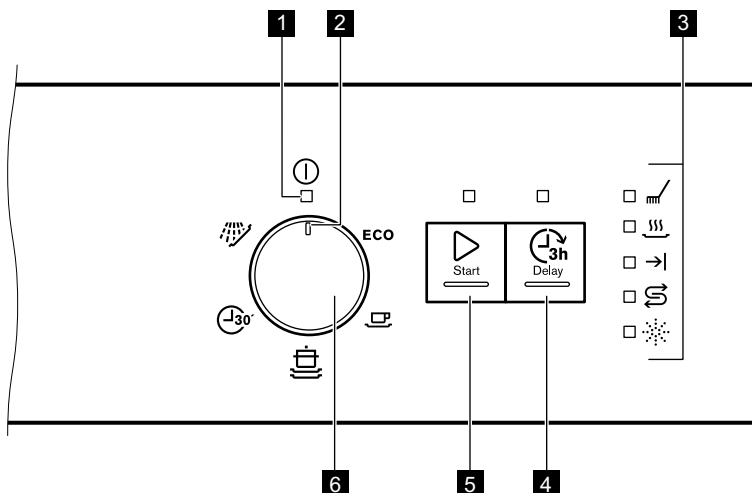





- |                                  |                        |
|----------------------------------|------------------------|
| <b>1</b> På-/Av-indikator        | <b>5</b> Startknapp    |
| <b>2</b> Programmarkør           | <b>6</b> Programbryter |
| <b>3</b> Indikatorer             |                        |
| <b>4</b> Knapp for utstøtt start |                        |

### 4.1 Indikatorer

Indikator	Beskrivelse
	Indikator for tørkefase. Den tennes når du velger et program med tørkefasen. Den blinker når tørkefasen er i gang.
	Saltindikator. Den tennes når saltbeholderen er tom. Den er alltid avslått når programmet er i bruk.
	Skyllemiddelindikator. Den tennes når skyllemiddelbeholderen er tom. Den er alltid avslått når programmet er i bruk.
	Vaskefaseindikator. Den er påslått når vaskefasen og skyllefasen er i gang.
	Innstilling og alarmindikator. Den er påslått når du går inn i innstillingsmodus eller når produktet fungerer.

## 5. PROGRAMMER



Rekkefølgen av programmene i tabellen henviser ikke nødvendigvis til sekvensen de har på betjeningspanelet.

Program	Type vask	Grad av smuss	Programfaser
<b>ECO</b> 1)	<ul style="list-style-type: none"> <li>• Servise</li> <li>• Bestikk</li> <li>• Gryter</li> <li>• Panner</li> </ul>	<ul style="list-style-type: none"> <li>• Normal</li> <li>• Lett tørket</li> </ul>	<ul style="list-style-type: none"> <li>• Forvask</li> <li>• Vask 50 °C</li> <li>• Mellomskylling</li> <li>• Avsluttende skylling 60 °C</li> <li>• Tørking</li> <li>• AirDry</li> </ul>
	<ul style="list-style-type: none"> <li>• Servise</li> <li>• Bestikk</li> <li>• Gryter</li> <li>• Panner</li> </ul>	<ul style="list-style-type: none"> <li>• Normal til svært</li> <li>• Tørket</li> </ul>	<ul style="list-style-type: none"> <li>• Forvask</li> <li>• Vask 70 °C</li> <li>• Mellomskylling</li> <li>• Avsluttende skylling 60 °C</li> <li>• Tørking</li> <li>• AirDry</li> </ul>
	<ul style="list-style-type: none"> <li>• Servise</li> <li>• Bestikk</li> <li>• Gryter</li> <li>• Panner</li> </ul>	<ul style="list-style-type: none"> <li>• Normal</li> <li>• Lett tørket</li> </ul>	<ul style="list-style-type: none"> <li>• Vask 65 °C</li> <li>• Mellomskylling</li> <li>• Avsluttende skylling 55 °C</li> <li>• Tørking</li> <li>• AirDry</li> </ul>
	<ul style="list-style-type: none"> <li>• Servise</li> <li>• Bestikk</li> </ul>	<ul style="list-style-type: none"> <li>• Fersk</li> </ul>	<ul style="list-style-type: none"> <li>• Vask 60 °C</li> <li>• Mellomskylling</li> <li>• Avsluttende skylling 50 °C</li> <li>• AirDry</li> </ul>
 2)	<ul style="list-style-type: none"> <li>• Alle typer vask</li> </ul>	<ul style="list-style-type: none"> <li>• Alle grader av smuss</li> </ul>	<ul style="list-style-type: none"> <li>• Forvask</li> </ul>

1) Dette programmet gir deg mest mulig effektivt vann- og energiforbruk for normalt skittent bestikk og servise. Dette er standardprogrammet for testinstitutter. Dette programmet brukes til å vurdere samsvar med kommisjonsforordningen om miljøvennlig utforming (EU) 2019/2022.

2) Med dette programmet kan du raskt skylle av matrester fra oppvasken og forhindre at det dannes lukt i apparatet. Ikke bruk oppvaskmiddel med dette programmet.

## 5.1 Forbruksverdier

Program 1) 2)	Vannforbruk (l)	Strøm (kWh)	Vasketid (min.)
<b>ECO</b>	9.9 <sup>3)</sup> / 9.9 <sup>4)</sup>	1,039 <sup>3)</sup> / 1.036 <sup>4)</sup>	227 <sup>3)</sup> / 227 <sup>4)</sup>
	11.1 - 13.6	1.052 - 1.285	160
	9.6 - 11.7	0.886 - 1.083	90
	9.2 - 11.2	0.556 - 0.680	30



Program 1) 2)	Vannforbruk (l)	Strøm (kWh)	Vasketid (min.)
	3.4 - 4.2	0.012 - 0.015	15

1) Vanntrykk og -temperatur, variasjoner i strømtilførsel samt tilvalg, mengden oppvask som er satt inn og hvor tilsmuttet den er kan endre verdiene.

2) Verdiene for andre programmer enn ECO er kun indikasjoner.

3) I henhold til forordningen 1016/2010.

4) I henhold til forordningen 2019/2022.

## 5.2 Informasjon for testinstitutter

For å motta nødvendig informasjon for å utføre ytelsestest (f.eks. i henhold til EN60436 ), send en e-post til:

**info.test@dishwasher-production.com**

Inkluderer produktnummerkoden (PNC) som du finner på klassifiseringsskiltet.

For andre spørsmål vedrørende oppvaskmaskinen, se serviceboken som fulgte med produktet.

# 6. INNSTILLINGER

## 6.1 Programvalgmodus og brukermodus

Når produktet er i programvalgmodus er det mulig å stille inn et program og å gå inn i brukermodus.

### Innstillingene som er tilgjengelige i brukermodusen:



- Nivået på vannmykner i henhold til vannhardheten.
- Aktivering eller deaktivering av varsling om tomt for skyllemiddel.
- Aktivering eller deaktivering av AirDry.

**Etter hvert som produktet lagrer de lagrede innstillingene, er det ikke nødvendig å konfigurere det før hver syklus.**

## Slik stiller du programvalgmodusen

Apparatet er i programvalgmodus når på/av-indikatoren er på, og  indikatoren blinker.

Etter aktivering er Produktet som standard i programvalgmodus. Hvis ikke, sett programvalgmodus på følgende måte:

Trykk og hold  og  nede samtidig inntil Produktet er i programvalgmodus.

## 6.2 Vannmykneren

Vannmykneren fjerner mineraler fra vannforsyningen, som ellers ville ha negativ effekt på vaskeresultatene og produktet.

Jo mer vannet inneholder av disse mineralene, dess hardere er vannet. Vannhardhet måles i tilsvarende skalaer.

Vannmykneren må justeres i henhold til vannhardheten der du bor. Det lokale vannverket kan gi opplysninger om hardheten til vannet der du bor. Det er viktig å stille riktig nivå på vannmykneren for å sikre gode vaskeresultater.

## Hardhet vann

Tyske grader (°dH)	Franske grader (°fH)	mmol/l	Clarke-grader	Vannmyknernivå
47 – 50	84 – 90	8,4 – 9,0	58 – 63	10
43 – 46	76 – 83	7,6 – 8,3	53 – 57	9
37 – 42	65 – 75	6,5 – 7,5	46 – 52	8
29 – 36	51 – 64	5,1 – 6,4	36 – 45	7
23 – 28	40 – 50	4,0 – 5,0	28 – 35	6
19 – 22	33 – 39	3,3 – 3,9	23 – 27	5 1)
15 – 18	26 – 32	2,6 – 3,2	18 – 22	4
11 – 14	19 – 25	1,9 – 2,5	13 – 17	3
4 – 10	7 – 18	0,7 – 1,8	5 – 12	2
< 4	< 7	< 0,7	< 5	1 2)

1) Fabrikkinnstilling.

2) Ikke bruk salt på dette nivået.

**Uavhengig av type oppvaskmiddel som brukes, angir du egnet nivå på hardhet for å holde indikatoren for påfylling av salt aktivert.**



Multi-tabletter med salt er ikke effektive nok til å mykne hardt vann.

### Regenereringsprosess

For riktig vannmyknendrift må harpiksen til myknereheten regenereres regelmessig. Denne prosessen er automatisk og er en del av den normale driften til oppvaskmaskinens.

Når den foreskrevne mengden vann (se verdier i tabellen) har blitt brukt siden forrige regenereringsprosess, vil en ny regenereringsprosess bli satt i gang mellom avsluttende skylling og programslutt.

Vannmyknernivå	Mengde vann (l)
1	250
2	100
3	62
4	47

Vannmyknernivå	Mengde vann (l)
5	25
6	17
7	10
8	5
9	3
10	3

I tilfelle den høye vannmyknerninnstillingen er brukt, kan det også oppstå i midten av programmet, før skyllingen (to ganger i løpet av et program).

Regenereringsinitiering har ingen innvirkning på syklusens varighet, med mindre det skjer midt i et program eller på slutten av et program med en kort tørkefase. I slike tilfeller forlenger regenereringen den totale varigheten av et program med ytterligere 5 minutter.

Deretter kan skyllingen av vannmykneren som varer i 5 minutter, begynne i samme syklus eller i begynnelsen av neste program. Denne aktiviteten øker det totale vannforbruket til et program med ytterligere 4 liter og

det totale energiforbruket til et program med ytterligere 2 Wh. Skyllingen av mykneren ender med en fullstendig drenering.

Hver utført vannmyknerskylling (muligens mer enn én i samme syklus) kan forlenge programvarigheten med ytterligere 5 minutter når den oppstår når som helst i begynnelsen eller i midten av et program.



Alle forbruksverdiene nevnt i dette avsnittet bestemmes i samsvar med gjeldende standard i laboratorieforhold med vannhardhet 2,5 mmol/l i henhold til forordningen 2019/2022 (vannmykner: nivå 3).  
Vanntrykk og -temperatur og tilførsel fra strømmettet kan endre verdiene.

## Slik stiller du inn vannmykner-nivået

Produktet må være i programvalgmodus.

Påse at knappens programmarkør er stilt inn på på/av-posisjon.

1. For å gå til brukermodus, trykk på og hold inne Samtidig dreier du programvelgeren mot klokken til programmarkøren er stilt inn på det første programmet. Slipp når indikatorene og på/av begynner å blinke.

Intervallblinkingen til viser nåværende innstillingsnivå, f.eks. fem blink + pause + fem blink = nivå fem.

2. Trykk gjentatte ganger for å endre innstillingen. Hvert trykk på øker nivå-tallet. Etter at du har nådd nivå 10, starter tellingen fra nivå 1.
3. For å bekrefte innstillingen, må du vri programknappen til programmarkøren igjen er i på/av-posisjon

## 6.3 Varsling om tom skyllemiddelbeholder

Skyllemiddel bidrar til å tørke oppvasken uten striper og flekker. Det porsjoneres automatisk ut under den varme skyllefasen.

Når skyllemiddelkammeret er tomt, vil skyllemiddelindikatoren slå seg på og be deg om å fylle på skyllemiddel. Dersom tørkeresultatene er tilfredsstillende når du bare bruker multi-tabletter, kan du deaktivere varsel for påfylling av skyllemiddel. Bruk imidlertid alltid skyllemiddel for best mulig tørkeresultat.

Hvis du bruker standard oppvaskmiddel eller multi-tabletter uten skyllemiddel, aktiverer du varslingen å holde indikatoren for påfylling av skyllemiddel aktivert.

### Slik deaktiverer du varslet for tomt skyllemiddel

Produktet må være i programvalgmodus.

Påse at knappens programmarkør er stilt inn på på/av-posisjon.

1. For å gå til brukermodus, trykk på og hold inne Samtidig dreier du programvelgeren mot klokken til programmarkøren er stilt inn på det første programmet. Slipp når indikatorene og på/av begynner å blinke.
2. Drei programvelgeren mot klokken til programmarkøren er stilt inn på det andre programmet.

Indikatoren viser den nåværende innstillingen:

- er på = varselet for tomt skyllemiddel er aktivert.
  - er av = varselet for tomt skyllemiddel er deaktivert.
3. Trykk for å endre innstillingen.
  4. For å bekrefte innstillingen, fortsett å vri programknappen til programmarkøren er tilbake i på/av-posisjon.

## 6.4 AirDry

AirDry forbedrer tørkeresultatet med mindre strømforbruk. Apparatdøren åpner seg automatisk under tørkesyklusen og blir stående åpen.

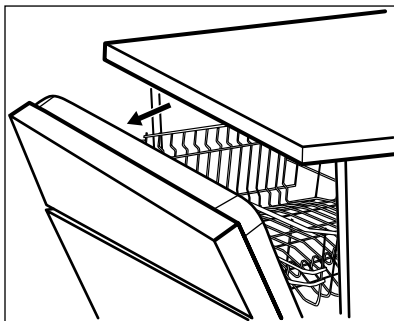

AirDry aktiveres automatisk på alle programmene, bortsett fra  (hvis aktuelt).

Tørkefasens varighet og dørens åpningstid varierer avhengig av valgt(e) program og alternativer.



### FORSIKTIG!

Ikke prøv å lukke apparatdøren innen 2 minutter etter en automatisk åpning. Dette kan skade apparatet. Etterpå lukkes døren i minst 3 minutter til, og programmet slutter.





### FORSIKTIG!

Hvis barn har tilgang til apparatet, anbefaler vi at du slår av AirDry. Den automatiske åpningen av døren kan utgjøre en fare.



## Slik deaktiverer du AirDry

Produktet må være i programvalgsmodus.

Påse at programindikatoren er stilt inn på på/av-posisjon.

1. For å gå til brukermodus, trykk på og hold inne . Samtidig dreier du programvelgeren mot klokken til programmarkøren er stilt inn på det første programmet. Slipp  når indikatorene  og på/av begynner å blinke.
2. Vri knappen mot klokken til programmarkøren viser det tredje programmet.

Indikatoren  viser den nåværende innstillingen:

-  er på = AirDry er aktivert.
  -  er av = AirDry er deaktivert.
3. Trykk  for å endre innstillingen.
  4. For å bekrefte innstillingen, fortsett å dreie programknappen til programmarkøren er tilbake i på/av-stillingen.

## 7. FØR FØRSTEGANGS BRUK

1. Sikre at nivået på vannmykneren passer til hardheten av vannforsyningen. Hvis ikke, juster nivået på vannmykneren.
2. Fyll saltbeholderen.
3. Fyll skyllemiddelbeholderen.
4. Åpne vannkranen.
5. Start et program for å fjerne eventuelle vaskemiddelrester som fortsatt kan befinne seg i apparatet. Bruk ikke oppvaskmiddel og sett ikke oppvask i kurvene.

Når du starter et program, kan apparatet bruke opptil 5 minutter på å lade harpiksen i vannmykneren på nytt.

Vaskefasen starter bare etter at denne prosedyren er fullført. Prosedyren gjentas med jevne mellomrom.

### 7.1 Saltbeholderen



### FORSIKTIG!

Bruk salt som bare er beregnet for oppvaskmaskiner. Fint salt øker faren for korrosjon.

Saltet brukes til å lade opp harpiksen i vannmykneren, og til å sikre gode vaskeresultater i daglig bruk.

## 7.2 Hvordan fyller du saltbeholderen

1. Drei lokket på saltbeholderen mot klokken og fjern det.
2. Fyll 1 liter vann i saltbeholderen (kun første gang).
3. Fyll saltbeholderen med 1 kg salt (til den er full).

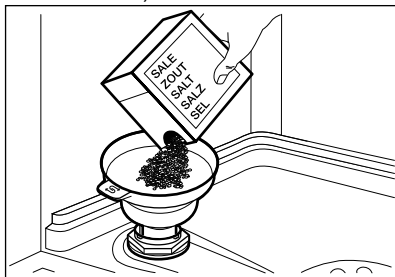

4. Trakten forsiktig ved håndtaket for å få ut de siste kornene.
5. Fjern saltsøl rundt åpningen på saltbeholderen.

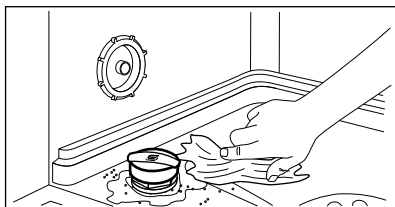

6. Lukk saltbeholderen ved å dreie lokket med klokken.



### FORSIKTIG!

Det kan komme vann og salt ut av saltbeholderen når du fyller den. For å forhindre korrosjon, må du starte et program umiddelbart etter at du har fylt saltbeholderen.

## 7.3 Slik fyller du skyllemiddelbeholderen

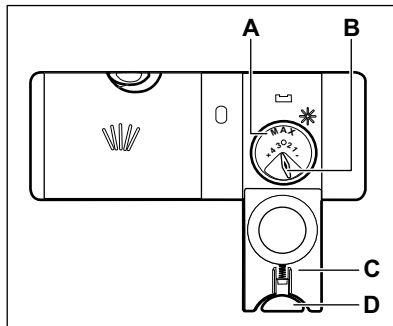

### FORSIKTIG!

Rommet (A) er kun for skyllemiddel. Ikke fyll det med vaskemiddel.



### FORSIKTIG!

Bruk kun skyllemiddel som er spesifikt beregnet på oppvaskmaskiner.

1. Trykk på utløserknappen (D) for å åpne lokket (C).
2. Fyll beholderen (A) inntil skyllemiddelet når merket «MAX».
3. Tørk bort skyllemiddelsøl med en absorberende klut for å unngå at det dannes mye skum.
4. Lukk lokket. Sørg for at utløserknappen låses på plass.



Du kan dreie på programvelgeren for utslippet mengde (B) mellom posisjon 1 (lavest mengde) og posisjon 4 eller 6 (høyeste mengde).

## 8. DAGLIG BRUK

1. Drehe Sie den Wasserhahn auf.
2. Drei bryteren til programmarkøren peker rett på det programmet du ønsker å starte. Velg riktig program for den aktuelle oppvasktypen og smussgrad.
  - Fyll saltbeholderen hvis saltindikatoren er på.
  - Fyll skyllemiddelbeholderen hvis skyllemiddel-indikatoren er på.
3. Fyll kurvene.
4. Tilsett oppvaskmaskinmiddel.
5. Starte et program.

## 8.1 Bruke oppvaskmiddel

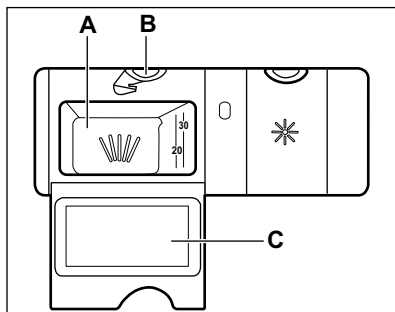

### FORSIKTIG!

Bruk bare oppvaskmidler som er spesielt laget for oppvaskmaskiner.

1. Trykk på utløserknappen (B) for å åpne lokket (C).
2. Fyll vaskemiddel i pulver eller tabletter i beholderen (A).
3. Hvis oppvaskprogrammet har en forskyllingsfase, må du tilsette litt oppvaskmiddel på innsiden av døren.
4. Lukk lokket. Sørg for at utløserknappen låses på plass.



For informasjon om vaskemiddeldose, se produsentens anvisninger på emballasjen til produktet. Vanligvis er 20–25 ml gelvaskemiddel tilstrekkelig for å vaske en vask med normalt skittent oppvask.



Ikke fyll seksjonen (A) med mer enn 30 ml gelvaskemiddel.

## 8.2 Stille inn og starte et program

### Slik starter du et program

1. Åpne vannkranen.
2. Lukk apparatets dør.
3. Drei bryteren til programmarkøren peker rett på det programmet du ønsker å starte.
  - På/av-indikatoren er på.

- Startindikatoren begynner å blinke.

4. Trykk
  - Programmet starter.
  - Indikatoren for vaskefase er på.
  - På-/av-indikatoren og startindikatoren er på.

### Slik starter du et program med forsinket start

1. Still inn et program.
2. Trykk på for å utsette programstarten i tre timer. Lampen relatert til knappen er tent.
3. Trykk på for å starte nedtellingen. Lampen relatert til knappen er tent. Under nedtellingen er det ikke mulig å endre programmet.

Programmet starter når nedtellingen er ferdig.

### Avbryter programmet

Trykk på og hold inne og til startindikatoren begynner å blinke. Påse at det er vaskemiddel i vaskemiddelskuffen før du starter et nytt program.

### Slik avslutter du forsinket start mens nedtellingen er i gang

1. Trykk på og hold inne og til startindikatoren begynner å blinke.
2. Trykk på for å starte programmet

### Åpning av døren når apparatet er i bruk

Hvis du åpner døren mens et program går, vil produktet stoppe. Det kan påvirke energiforbruket og programvarigheten. Etter at du lukker døren fortsetter apparatet fra avbruddspunktet.

**i** Hvis døren åpnes i mer enn 30 sekunder i tørkefasen, avsluttes det kjørende programmet. Dette skjer ikke dersom døren blir åpnet av AirDry-funksjonen.

**i** Ikke prøv å lukke produktets dør innen 2 minutter etter AirDry åpner den automatisk, siden dette kan føre til skade på produktet. Etterpå lukkes døren i minst 3 minutter til, og programmet slutter.

## Auto Off-funksjonen

Denne funksjonen reduserer energiforbruket ved å automatisk

deaktivere produktet når det ikke er i bruk.

Funksjonen tas i bruk:

- Når programmet er ferdig.
- Etter 5 minutter hvis et program ikke har startet.

## Program slutt

Når programmet er ferdig, slår Auto Off-funksjonen apparatet av automatisk.

Steng vannkranen.

# 9. RÅD OG TIPS

## 9.1 Generelt

Følg rådene nedenfor for å sørge for optimale rengjørings- og tørkeresultater i daglig bruk for å beskytte miljøet.

- Å vaske tallerkener i oppvaskmaskinen slik det er beskrevet i brukerhåndboken, bruker vanligvis mindre vann og energi enn å vaske tallerkener for hånd.
- Last oppvaskmaskinen til full kapasitet for å spare vann og energi. For best mulig rengjøringsresultat, ordne gjenstander i kurvene som beskrevet i bruksanvisningen og ikke overbelast kurvene.
- Ikke forhåndsvask for hånd. Vann- og strømforbruket øker. Ved behov kan du velge et program med en forvaskfase.
- Fjern større matrester fra tallerkenene og tøm kopper og glass før du setter dem i produktet.
- Bløtlegg og forsiktig skur kokekar med fastbrent mat før du vasker det i produktet.
- Sørg for at gjenstander i kurvene ikke berører eller dekker hverandre. Bare da kan vannet helt nå og vaske opp.
- Du kan bruke oppvaskmiddel, skyllemiddel og salt separat eller bruke multitablettene (f.eks. «All in

1»). Følg alltid instruksjonene på emballasjen.

- Velg program i henhold til hva slags vask det er og hvor skittent det er.

**ECO** gir mest effektiv bruk av vann og energiforbruk.

- For å forhindre at kalkbelegg bygger seg opp inni produktet:
  - Fyll saltbeholderen når det er nødvendig.
  - Bruk anbefalt dosering av oppvaskmiddel og skyllemiddel.
  - Sikre at nivået på vannmykneren passer til hardheten av vannforsyningen.
  - Følg instruksjonene i kapitlet «**Stell og rengjøring**».

## 9.2 Bruk salt, skyllemiddel og såpe

- Bare bruk salt, skyllemiddel og såpe som er beregnet på oppvaskmaskiner. Andre produkter kan skade produktet.
- I områder med hardt og veldig hardt vann anbefaler vi å bruke enkelt oppvaskmiddel (pudder, gele, tablett uten tilleggsfunksjoner), skyllemiddel og salt separat for

- optimale rengjørings- og tørkeresultater.
- Oppvaskmiddeltablettene vil ikke løses helt opp ved bruk av korte programmer. Vi anbefaler at du bruker oppvaskmiddeltabletter sammen med lange programmer.
  - Bruk alltid riktig mengde vaskemiddel. Utilstrekkelig dosering av vaskemiddel kan føre til dårlige rengjøringsresultater og hardvannsfilm eller flekker på gjenstandene. Hvis du bruker for mye vaskemiddel med mykt eller myknet vann, resulterer det i vaskemiddelrester på oppvasken. Juster mengden vaskemiddel basert på vannets hardhet. Les anvisningene fra produsenten på oppvaskmidealet.
  - Bruk alltid riktig mengde skyllemiddel. Utilstrekkelig dosering av skyllemiddel reduserer tørkeresultatene. Å bruke for mye skyllemiddel resulterer i blålige lag på gjenstandene.
  - Forsikre deg om at vannmyknernivået er korrekt. Hvis nivået er for høyt, kan den økte mengden salt i vannet føre til rust på bestikk.

### 9.3 Slik gjør du om du ikke lenger ønsker å bruke multitabletter

Utfør følgende prosedyre før du begynner å bruke separat rengjøringsmiddel, salt og skyllemiddel.

1. Still inn det høyeste nivået på vannmykneren.
2. Sikre at beholderne for salt og skyllemiddel er fulle.
3. Start det korteste programmet med en skyllefase. Ikke tilsett vaskemiddel og ikke sett noe i kurvene.
4. Når programmet er ferdig, juster vannmykneren i henhold til vannhardheten der du bor.
5. Juster mengden skyllemiddel som slippes ut.

### 9.4 Slik fyller du kurvene

- Bruk alltid hele plassen i kurvene.

- Produktet skal bare brukes til å vaske artikler som er egnet for oppvaskmaskin.
- Bruk ikke produktet til å vaske gjenstander som er laget av tre, horn, aluminium, tinn eller kobber da de kan sprekke, fordreie, bli misfarget eller hakkete.
- Du må ikke vaske vannabsorberende gjenstander i produktet (svamper, kjøkkenhåndklær).
- Sett dype gjenstander (kopper, glass og kjeler) med åpningen vendt ned.
- Forsikre deg om at ikke glassene ikke berører hverandre.
- Plasser lette redskaper i den øvre kurven. Forsikre deg om at gjenstandene ikke kan bevege seg fritt.
- Legg bestikk og små gjenstander i bestikkurven.
- Forsikre deg om at spylearmene kan rotere fritt før du starter et program.

### 9.5 Før start av et program

Før du starter det valgte programmet må du sørge for at:

- Filtrene er rene og korrekt installert.
- Lokket på saltbeholderen sitter stramt på.
- Spylearmenes dyser ikke er tette.
- Det er nok salt og skyllemiddel (med mindre du bruker kombi-oppvaskmiddeltabletter).
- Ordningen av gjenstandene i kurvene er korrekt.
- Programmet er egnet for typen servise og smussgrad.
- Korrekt mengde vaskemiddel er brukt.

### 9.6 Tømme kurvene

1. La serviset avkjøle seg før du tar det ut av produktet. Varme elementer kan lett bli skadet.
2. Tøm den nedre kurven først, og deretter den øvre.



Når programmet er slutt, kan det fortsatt være vann på innsideoverflatene av produktet.



## 10. STELL OG RENGJØRING



### ADVARSEL!

Slå av produktet og trekk støpselet ut av stikkkontakten før det utføres noe vedlikehold.



Møkkete filtre og tette spylearmen vil redusere vaskeresultatet. Kontroller jevnlig, og rengjør dem etter behov.

### 10.1 Rengjøre filterene

Filtersystemet består av 3 deler.

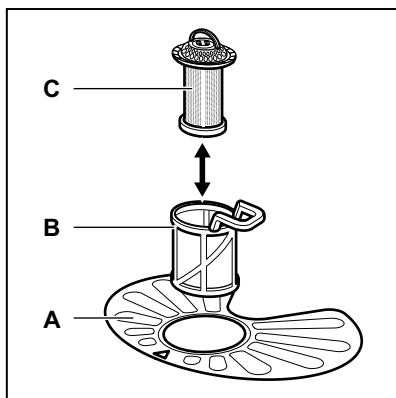

1. Drei filteret (B) mot klokken og fjern det.

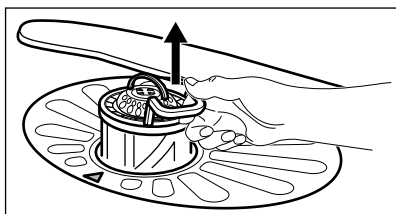
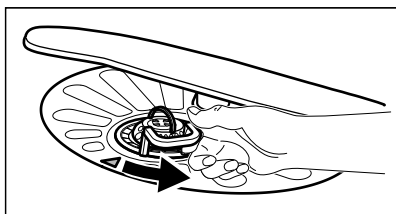

2. Fjern filteret (C) ut av filteret (B).
3. Fjern det flatfilteret (A).

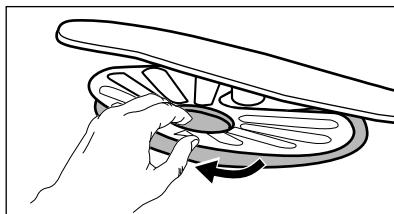

4. Vask filterene.

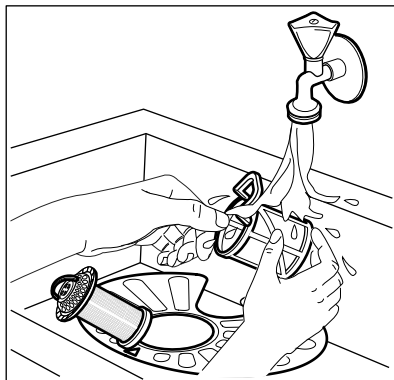

5. Påse at det ikke er rester av mat eller skitt på eller rundt kanten av bunnpannen.
6. Sett det flate filteret tilbake på plass (A). Sikre at det er korrekt plassert under de 2 lederne.

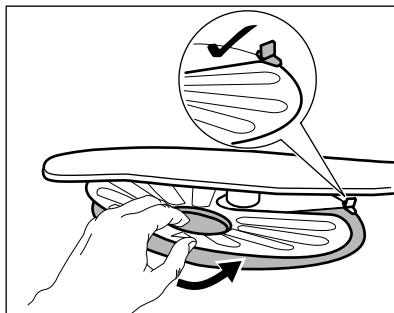

7. Monter filterene (B) og (C) igjen.
8. Sett tilbake filteret (B) i det flatfilteret (A). Drei det med klokken til det låses.

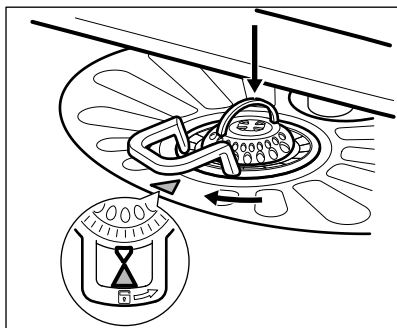

**FORSIKTIG!**  
Feil plassering av filterne kan føre til dårlig vaskeresultat og skade produktet.

## 10.2 Slik rengjør du den nedre spylearmen

Vi anbefaler at du rengjør den nedre spylearmen regelmessig for å unngå at hullene tettes igjen av skitt.

Tette hull kan føre til utilfredsstillende vaskeresultater.

1. For å fjerne den nedre spylearmen, trekk den oppover.

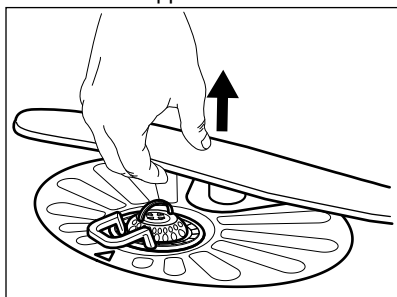

2. Rengjør spylearmen under rennende vann. Bruk et redskap med tynn spiss, f.eks. en tannpirker, for å fjerne smusspartikler fra hullene.

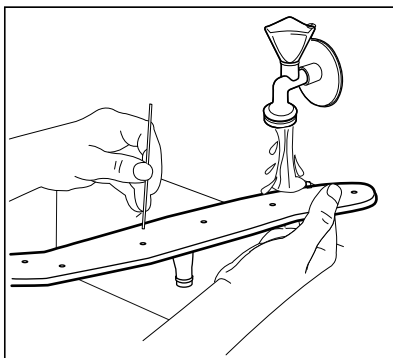

3. For å sette spylearmen tilbake på plass, trykk den nedover.

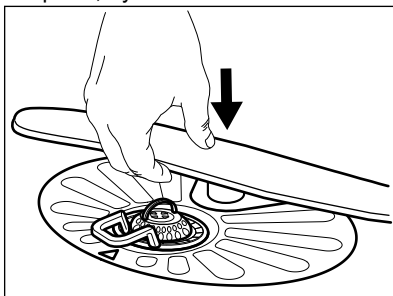

## 10.3 Utvendig rengjøring

- Rengjør produktet med en fuktig, myk klut.
- Bare kun nøytrale rengjøringsmidler.
- Du må aldri bruke skurende oppvaskmidler, skuresvamber eller løsemidler.

## 10.4 Innvendig rengjøring

- Rengjør produktet forsiktig med en myk, fuktig klut, inkludert gummipakningen på døren.
- Hvis du vanligvis bruker kortvarige programmer, kan disse etterlate rester av fett og kalk inne i produktet. For å unngå dette, anbefaler vi å kjøre langvarige programmer minst 2 ganger per måned.
- For å opprettholde optimal ytelsen for produktet, anbefaler vi å bruke et spesifikt rengjøringsprodukt for oppvaskmaskiner hver måned. Følg instruksjonene på produktpakningen nøye.

## 10.5 Fjerne fremmedlegemer

Kontroller filtrene og bunnpannen etter hver bruk av oppvaskmaskinen.

Fremmedlegemer (f.eks. glass, plast, bein eller tannpikere osv.) reduserer effektiviteten av rengjøringen og kan forårsake skade på avløpspumpen.



### FORSIKTIG!

Hvis du ikke kan fjerne fremmedlegemene, må du kontakte et autorisert servicesenter.

1. Demonter filtersystemet som beskrevet i dette kapittelet.
2. Fjern eventuelle fremmedlegemer manuelt.
3. Sett inn filtrene igjen som beskrevet i dette kapittelet.

## 11. FEILSØKING



### ADVARSEL!

Uriktig reparasjon av apparatet kan utgjøre en fare for brukerens sikkerhet. Alle reparasjoner må utføres av kvalifisert personell.

### uten å måtte ta kontakt med et autorisert servicesenter.

Se tabellen under for informasjon om mulige problemer.

Hvis det er problemer blinker den dedikerte indikatoren sporadisk for å indikere en funksjonsfeil sammen med alarmkoden.

**De aller fleste problemene som oppstår under daglig bruk kan løses**

Problem og alarmkode	Mulig årsak og løsning
Produktet starter ikke.	<ul style="list-style-type: none"> <li>• Påse at støpslet er tilkoblet stikkkontakten.</li> <li>• Påse at det ikke er skadede sikringer i sikringskapet.</li> </ul>
Programmet starter ikke.	<ul style="list-style-type: none"> <li>• Sørg for at apparatdøren er lukket.</li> <li>• Trykk på startknappen.</li> <li>• Hvis utsatt start er valgt, avbryt innstillingen eller vent til nedtellingene avsluttes.</li> <li>• Apparatet gjenlader harpiksen i vannmykneren. Varigheten til prosedyren er omtrent 5 minutter.</li> </ul>
Apparatet tar ikke inn vann. <ul style="list-style-type: none"> <li>• Indikatoren  blinker periodisk én gang.</li> <li>• Lampen som har med startknappen å gjøre blinker uavbrutt.</li> </ul>	<ul style="list-style-type: none"> <li>• Sørg for at vannkranen er åpent.</li> <li>• Sørg for at trykket til vannforsyningen ikke er for lavt. Kontakt det lokale vannverket for å få tak i denne informasjonen.</li> <li>• Kontroller at vannkranen ikke er tett.</li> <li>• Kontroller at filteret i inntaksslangen ikke er tett.</li> <li>• Sørg for at inntaksslangen ikke er knekt eller bøyd.</li> </ul>

Problem og alarmkode	Mulig årsak og løsning
<p>Produktet tømmes ikke for vann.</p> <ul style="list-style-type: none"> <li>• Indikatoren →  blinker periodisk to ganger.</li> <li>• Lampen som har med startknappen å gjøre blinker uavbrutt.</li> </ul>	<ul style="list-style-type: none"> <li>• Sørg for at avløpsrøret ikke er tett.</li> <li>• Kontroller at det innvendige filtersystemet ikke er tett.</li> <li>• Kontroller at avløpsslangen ikke er knekt eller bøyd.</li> </ul>
<p>Lekkasjestoppssystemet er på.</p> <ul style="list-style-type: none"> <li>• Indikatoren →  blinker periodisk tre ganger.</li> <li>• Lampen som har med startknappen å gjøre blinker uavbrutt.</li> </ul>	<ul style="list-style-type: none"> <li>• Steng vannkranen.</li> <li>• Se til at apparatet er riktig installert.</li> <li>• Sørg for at kurvene er lastet som anvist i brukerveiledningen.</li> </ul>
<p>Feil i deteksjonssensoren for vannivå.</p> <ul style="list-style-type: none"> <li>• Indikatoren →  blinker periodisk fire ganger.</li> <li>• Lampen som har med startknappen å gjøre blinker uavbrutt.</li> </ul>	<ul style="list-style-type: none"> <li>• Kontroller at filterne er rene.</li> <li>• Slå apparatet av og på.</li> </ul>
<p>Feil i vaskepumpen eller avløps-pumpen.</p> <ul style="list-style-type: none"> <li>• Indikatoren →  blinker periodisk fem ganger.</li> <li>• Lampen som har med startknappen å gjøre blinker uavbrutt.</li> </ul>	<ul style="list-style-type: none"> <li>• Slå apparatet av og på.</li> </ul>
<p>Temperaturen på vannet inne i apparatet er for høy, eller det oppsto en feil på temperatursensoren.</p> <ul style="list-style-type: none"> <li>• Indikatoren →  blinker periodisk seks ganger.</li> <li>• Lampen som har med startknappen å gjøre blinker uavbrutt.</li> </ul>	<ul style="list-style-type: none"> <li>• Sørg for at inntaksvannets temperatur ikke overstiger 60 °C.</li> <li>• Slå apparatet av og på.</li> </ul>
<p>Teknisk feilfunksjon i apparatet.</p> <ul style="list-style-type: none"> <li>• Indikatoren →  blinker periodisk 12 ganger.</li> <li>• Lampen som har med startknappen å gjøre blinker uavbrutt.</li> </ul>	<ul style="list-style-type: none"> <li>• Slå apparatet av og på.</li> </ul>
<p>Vannivået i apparatet er for høyt.</p> <ul style="list-style-type: none"> <li>• Indikatoren →  blinker periodisk 15 ganger.</li> <li>• Lampen som har med startknappen å gjøre blinker uavbrutt.</li> </ul>	<ul style="list-style-type: none"> <li>• Slå apparatet av og på.</li> <li>• Kontroller at filterne er rene.</li> <li>• Kontroller at uttaksslangen er montert i riktig høyde over gulvet. Se installasjonsanvisningene.</li> </ul>
<p>Apparatet stopper og starter flere ganger under bruk.</p>	<ul style="list-style-type: none"> <li>• Det er normalt. Det gir beste vaskeresultat, og sparer energi.</li> </ul>

Problem og alarmkode	Mulig årsak og løsning
Programmet varer for lenge.	<ul style="list-style-type: none"> <li>• Hvis starttidsforvalg er valgt, avbryt innstillingen eller vent til slutten av nedtellingen.</li> <li>• Se tabellen over forbruksverdier i kapittelet «Programmer».</li> </ul>
Liten lekkasje fra apparatets dør.	<ul style="list-style-type: none"> <li>• Apparatet står ikke i vater. Løsne eller stram de regulerbare bena (hvis nødvendig).</li> <li>• Døren til apparatet står ikke sentrert i forhold til karet. Juster den bakre foten (hvis nødvendig).</li> </ul>
Døren til apparatet er vanskelig å lukke.	<ul style="list-style-type: none"> <li>• Apparatet står ikke i vater. Løsne eller stram de regulerbare bena (hvis nødvendig).</li> <li>• Deler av serviset stikker ut av kurvene.</li> </ul>
Produktets dør åpnes under vaskesyklusen.	<ul style="list-style-type: none"> <li>• AirDry-funksjonen er aktivert. Du kan deaktivere funksjonen. Se «Innstillinger».</li> </ul>
Rasle- eller bankelyder fra innsiden av apparatet.	<ul style="list-style-type: none"> <li>• Serviset er ikke plassert riktig i kurvene. Se brosjyren om innlasting i kurvene.</li> <li>• Pass på at spylearmene kan rotere fritt.</li> </ul>
Apparatet utløser sikringen.	<ul style="list-style-type: none"> <li>• Det er ikke tilstrekkelig strømstyrke til å forsyne alle apparater som brukes samtidig. Kontroller strømstyrken i kretsen og målerkapasiteten, eller slå av et av apparatene som er i bruk.</li> <li>• Intern elektrisk feil på apparatet. Kontakt et autorisert servicesenter.</li> </ul>



Se «**Før første gangs bruk**», «**Daglig bruk**» eller «**Råd og tips**» for andre mulige årsaker.

Trykk på startknappen når du har kontrollert apparatet. Kontakt et godkjent serviceverksted hvis feilen oppstår igjen.

Kontakt et godkjent serviceverksted for alarmkoder som ikke er beskrevet i tabellen.



#### **ADVARSEL!**

Vi anbefaler ikke å bruke apparatet før problemet er løst. Koble fra apparatet, og ikke koble det til igjen før du er sikker på at det fungerer som det skal.

## 11.1 Vaske- og tørkeresultatene er ikke tilfredsstillende

Problem	Mulig årsak og løsning
Dårlige vaskeresultater.	<ul style="list-style-type: none"> <li>• Se «<b>Daglig bruk</b>», «<b>Råd og tips</b>» og brosjyren om innlasting i kurvene.</li> <li>• Bruk mer intensive vaskeprogrammer.</li> <li>• Rengjør dysene og filteret på spylearmen. Se «<b>Stell og rengjøring</b>».</li> </ul>
Dårlige tørkeresultater.	<ul style="list-style-type: none"> <li>• Serviset har stått for lenge i et lukket produkt.</li> <li>• Det finnes ikke noe skyllemiddel, eller doseringen av skyllemiddelet er utilstrekkelig. Still inn skyllemiddelbeholderen til et høyere nivå.</li> <li>• Plastgjenstander må muligens tørkes med håndklær.</li> <li>• For best mulig tørkeytelse, aktiver AirDry.</li> <li>• Vi anbefaler å alltid bruke skyllemiddel også i kombinasjon med multitabletter.</li> </ul>
Det er hvitaktige striper eller blålig belegg på glass og servise.	<ul style="list-style-type: none"> <li>• For mye skyllemiddel slippes ut. Juster skyllemiddelnivået til et lavere nivå.</li> <li>• Mengden oppvaskmiddel er for høy.</li> </ul>
Det er flekker og tørre vann-dråper på glass og servise.	<ul style="list-style-type: none"> <li>• Det er ikke tilstrekkelig med skyllemiddel. Still inn skyllemiddelnivået til et høyere nivå.</li> <li>• Skyllemiddelet kan være årsaken.</li> </ul>
Serviset er vått.	<ul style="list-style-type: none"> <li>• For best mulig tørkeytelse, aktiver AirDry.</li> <li>• Programmet har ingen tørkefase eller har en tørkefase med lav temperatur.</li> <li>• Skyllemiddelbeholderen er tom.</li> <li>• Skyllemiddelet kan være årsaken.</li> <li>• Kvaliteten på multitablettene kan være årsaken. Prøv et annet merke eller aktiver skyllemiddelbeholderen og bruk skyllemiddel og multitabletter sammen.</li> </ul>
Innsiden av apparatet er vått.	<ul style="list-style-type: none"> <li>• Dette er ikke et problem med produktet. Det forårsakes av fuktighet i luften, som lager kondens på veggene.</li> </ul>
Uvanlig skum under vasking.	<ul style="list-style-type: none"> <li>• Bruk oppvaskmiddelet som er beregnet spesifikt for oppvaskmaskiner.</li> <li>• Bruk vaskemiddel fra en annen produsent.</li> <li>• Ikke forhåndsskylt under rennende vann før du legger dem i produktet.</li> </ul>
Spor av rust på bestikk.	<ul style="list-style-type: none"> <li>• Det er for mye salt i vannet som brukes til vasking. Se «<b>Vannmykneren</b>».</li> <li>• Bestikk av sølv og rustfritt stål ble plassert sammen. Unngå å sette gjenstander av sølv og rustfritt stål nær hverandre.</li> </ul>

Problem	Mulig årsak og løsning
Det er rester av oppvaskmiddel igjen i beholderen når programmet er slutt.	<ul style="list-style-type: none"> <li>• Oppvaskmiddeltabletten ble sittende fast i beholderen og ble derfor ikke godt nok vasket bort av vannet.</li> <li>• Vann kan ikke vaske bort vaskemiddel fra beholderen. Pass på at spylearmen ikke er blokkert eller tett.</li> <li>• Sørg for at gjenstandene i kurvene ikke hindrer at lokket på oppvaskmiddelbeholderen åpnes.</li> </ul>
Det er lukt inne i apparatet.	<ul style="list-style-type: none"> <li>• Se «<b>Innvendig rengjøring</b>».</li> </ul>
Kalkrester på servise, i apparatet og på innsiden av døren.	<ul style="list-style-type: none"> <li>• Saltnivået er lavt, kontroller etterfyllingsindikatoren.</li> <li>• Lokket på saltbeholderen er løs.</li> <li>• Springvannet ditt er hardt. Se «<b>Vannmykneren</b>».</li> <li>• Selv ved bruk av multifunksjonstabletter, bruk salt og still inn på regenerering av vannmykneren. Se «<b>Vannmykneren</b>».</li> <li>• Hvis det er gjenværende kalkavsetninger, rens apparatet med rensmiddel som er spesiallaget for dette formålet.</li> <li>• Prøv et annet oppvaskmiddel.</li> <li>• Kontakt produsenten av oppvaskmiddelet.</li> </ul>
Matt, misfarget eller skår i servise.	<ul style="list-style-type: none"> <li>• Sørg for at gjenstander som er egnet for oppvaskmaskiner vaskes i produktet.</li> <li>• Fyll og tøm kurvene forsiktig. Referer til brosjyren om innlastning i kurvene.</li> <li>• Plasser skjøre gjenstander i den øvre kurven.</li> </ul>



Se «**Før første gangs bruk**», «**Daglig bruk**» eller «**Råd og tips**» for andre mulige årsaker.

## 12. TEKNISKE DATA

Mål	Bredde / høyde / dybde (mm)	596 / 818 - 878 / 590
Elektrisk tilkobling <sup>1)</sup>	Spenning (V)	220 – 240
	Frekvens (Hz)	50
Vannforsyningstrykk	Min. / maks. bar (MPa)	0.5 (0.05) / 8 (0.8)
Vannforsyning	Kaldt vann eller varmt vann <sup>2)</sup>	maks 60° C
Kapasitet	Kuverter	13

Strømforbruk <sup>3)</sup>	Forblitt på-modus (W)	5.0
	Av-modus (W)	0.50

1) Referer til klassifiseringsskiltet for andre verdier.

2) Hvis varmtvannet kommer fra alternativ energikilde (for eksempel solcellepaneler), bruk varmtvannsforsyningen for å redusere strømforbruket.

3) I henhold til forordningen 1059/2010.

## 12.1 Kobling til EU EPREL-databasen

QR-koden på energietiketten som fulgte med produktet, gir en nettløse til registreringen av dette produktet i EU EPREL-databasen. Oppbevar energietiketten kun for henvisning med denne brukerhåndboken samt alle andre dokumenter som fulgte med dette produktet.

Det er også mulig å finne informasjonen relatert til ytelsen til produktet i EU

EPREL-databasen med koblingen <https://eprel.ec.europa.eu> og modellnavnet, samt produktnummeret som du finner på merkeskiltet til produktet. Se etter i kapitlet «Produktbeskrivelse».

Gå til [www.theenergylabel.eu](http://www.theenergylabel.eu) for mer detaljert informasjon om energietiketten.

## 13. BESKYTTELSE AV MILJØET

Resirkuler materialer som er merket med symbolet . Legg emballasjen i riktige beholdere for å resirkulere det. Bidrar til å beskytte miljøet, menneskers helse og for å resirkulere avfall av elektriske og elektroniske produkter. Ikke kast produkter som er merket med symbolet

 sammen med husholdningsavfallet. Produktet kan leveres der hvor tilsvarende produkt selges eller på miljøstasjonen i kommunen. Kontakt kommunen for nærmere opplysninger.



# INNEHÅLL

1. SÄKERHETSINFORMATION.....	25
2. SÄKERHETSINSTRUKTIONER.....	27
3. PRODUKTBEKRIJVNING.....	29
4. KONTROLLPANELEN.....	30
5. PROGRAM.....	30
6. INSTÄLLNINGAR.....	32
7. FÖRE FÖRSTA ANVÄNDNING.....	35
8. DAGLIG ANVÄNDNING.....	36
9. RÅD OCH TIPS.....	38
10. SKÖTSEL OCH RENGÖRING.....	40
11. FELSÖKNING.....	42
12. TEKNISK INFORMATION.....	46

## VI TÄNKER PÅ DIG

Tack för att du väljer en Electrolux-produkt. Du har valt en produkt som grundar sig på årtionden av yrkeserfarenhet och innovation. Genial och elegant har den utformats med dig i åtanke. Så när du använder den, kan du vara trygg i vetskapen om att du får fantastiska resultat varje gång.

Välkommen till Electrolux.

**Besök vår webbplats för att:**



Få tips om användning, broschyrer, felsökning, service- och reparationsinformation:

**[www.electrolux.com/support](http://www.electrolux.com/support)**



Registrera din produkt för bättre service:

**[www.registerelectrolux.com](http://www.registerelectrolux.com)**



Köpa tillbehör, förbrukningsvaror och originalreservdelar till din produkt:

**[www.electrolux.com/shop](http://www.electrolux.com/shop)**

## KUNDTJÄNST OCH SERVICE

Vi rekommenderar att originalreservdelar används.

Ha följande uppgifter till hands när du kontaktar serviceavdelningen: Modell, PNC, serienummer.

Informationen står på märkplåten.

 Varnings-/viktig säkerhetsinformation

 Allmän information och tips

 Miljöinformation

Med reservation för ändringar.

### 1. SÄKERHETSINFORMATION

Läs noga de bifogade instruktionerna före installation och användning av produkten. Tillverkaren är inte ansvarig för eventuella personskador eller andra skador

som uppkommit som ett resultat av felaktig installation eller användning. Förvara alltid bruksanvisningen på en säker och tillgänglig plats för framtida bruk.

## 1.1 Säkerhet för unga och personer med funktionsnedsättning

- Denna produkt kan användas av barn från 8 års ålder och uppåt, och av personer med nedsatt fysisk, sensorisk eller mental förmåga, samt av personer med bristande erfarenhet och kunskap, om de övervakas eller instrueras beträffande hur produkten används på ett säkert sätt och förstår de risker som är förknippade med användningen.
- Barn mellan 3 och 8 år eller personer med mycket omfattande och komplexa funktionshinder ska inte vara i närheten av produkten om de inte är under uppsikt.
- Barn under 3 år ska inte vistas i närheten av produkten utan ständig uppsikt.
- Låt inte barn leka med produkten.
- Tvättmedel ska förvaras utom räckhåll för barn.
- Håll barn och husdjur borta från produkten när luckan är öppen.
- Barn får inte utföra städning och underhåll av produkten utan uppsikt.

## 1.2 Allmän säkerhet

- Produkten är avsedd att användas i hushåll och liknande användningsområden som t.ex.:
  - Bondgårdar, personalkök i butiker, på kontor och andra arbetsmiljöer,
  - av gäster på hotell, motell, bed and breakfast och andra typer av boendemiljöer.
- Ändra inte produktens specifikationer.
- Vattentrycket (minimum och maximum) måste vara mellan 0.5 (0.05) / 8 (0.8) bar (MPa)
- Följ maximalt antal 13 -kuvert.

- Om nätsladden är skadad måste den bytas av tillverkaren, tillverkarens auktoriserade servicecenter eller personer med motsvarande utbildning, för att undvika fara.
- Sätt besticken i bestickkorgen med de vassa kanterna nedåt eller sätt dem i besticklådan i ett horisontellt läge med de vassa kanterna nedåt.
- Låt inte produkten stå med luckan öppen för att undvika att snubbla över den.
- Stäng av produkten och koppla bort den från eluttaget före underhåll.
- Använd inte högtrycksvattenspray och/eller ånga för att rengöra produkten.
- Om produkten har ventilationsöppningar nedtill får dessa inte täppas igen med t.ex. en matta.
- Produkten ska anslutas till vattentillförseln med de nya medföljande slanguppsättningarna. Gamla slanguppsättningar får inte återanvändas.

## 2. SÄKERHETSINSTRUKTIONER

### 2.1 Installation



#### **WARNING!**

Endast en behörig person får installera den här produkten.

- Avlägsna allt förpackningsmaterial.
- Installera eller använd inte en skadad produkt.
- Av säkerhetsskäl, använd inte produkten innan den installeras i den inbyggda strukturen.
- Följ installationsinstruktionerna som följer med produkten.
- Var alltid försiktig när produkten rör sig eftersom den är tung. Använd alltid skyddshandskar och täckta skor.
- Installera och använd inte produkten på en plats där temperaturen understiger 0 °C.
- Installera produkten på en säker och lämplig plats som uppfyller installationskraven.

### 2.2 Elektrisk anslutning



#### **WARNING!**

Risk för brand och elektriska stötar.

- Produkten måste jordas.
- Se till att de parametrarna på märkskylten överensstämmer med elnätets elektricitet.
- Använd alltid ett korrekt installerat, stötsäkert och jordat eluttag.
- Använd inte grenuttag eller förlängningsladdar.
- Kontrollera så att du inte skadar stickkontakten och nätkabeln. Om produktens nätkabel behöver bytas måste det göras av vårt auktoriserade servicecenter.
- Anslut stickkontakten till eluttaget först vid slutet av installationen. Kontrollera att stickkontakten är åtkomlig efter installationen.
- Dra inte i anslutningssladden för att koppla bort produkten från eluttaget. Ta alltid tag i stickkontakten.

- Denna produkt är utrustad med en 13 A nätkontakt. Om säkringen i stickkontakten måste bytas ut ska en 13 A ASTA (BS 1362) säkring (endast Storbritannien och Irland) användas.

## 2.3 Vattenanslutning

- Orsaka inga skador på vattenslangarna.
- Före anslutning till nya slangar, slangar som inte använts under en längre tid, där reparationsarbete har utförts eller om nya enheter har monterats (vattenmätare, etc.), ska vattnet rinna en stund tills det är rent och klart.
- Kontrollera att det inte finns några synliga vattenläckor under och efter första användningen av maskinen.
- Om tilloppslangen är skadad, stäng omedelbart vattenkranen och dra ut stickkontakten ur vägguttaget. Kontakta auktoriserad service för att byta ut tilloppslangen.

## 2.4 Användning

- Placera inga lättantändliga produkter eller föremål som är fuktiga med lättantändliga produkter i, nära eller på produkten.
- Diskmedel är farligt. Följ säkerhetsanvisningarna på diskmedelsförpackningen.
- Drink och lek inte med vattnet i produkten.
- Ta inte ur disken ur produkten förrän diskprogrammet är klart. Visst diskmedel kan stanna kvar på disken.
- Lägg inte föremål på eller låt maskinens lucka utsättas för tryck när den är öppen.
- Produkten kan avge het ånga om du öppnar luckan medan ett program pågår.

## 2.5 Lampa inuti produkten



### **WARNING!**

Risk för personskador föreligger.

- När det gäller lampan/lamporna i denna produkt och reservlampor som säljs separat: Dessa lampor är avsedda att tåla extrema fysiska

förhållanden i hushållsapparater, såsom temperatur, vibration, fuktighet eller är avsedda att signalera information om produktens driftsstatus. De är inte avsedda att användas i andra produkter eller som rumsbelysning i hemmet.

- Om du vill byta den inre belysningen kontaktar du det godkända servicecentret.

## 2.6 Underhåll

- Kontakta en auktoriserad serviceverkstad för reparation av produkten. Använd endast originaldelar.
- Observera att självreparation eller icke-professionell reparation kan få säkerhetsmässiga konsekvenser och kan upphäva garantin.
- Följande reservdelar kommer att finnas tillgängliga i 7 år efter att modellen har slutat tillverkas: motor, cirkulations- och tömningspump, värmare och värmeelement, inklusive värmepumpar, rörledningar och tillhörande utrustning inklusive slangar, ventiler, filter och vattenstoppar, konstruktionsdelar och inre delar relaterade till luckmonteringar, tryckta kretskort, elektroniska displayer, tryckomkopplare, termostater och sensorer, programvara och firmware inklusive återställningsprogramvara. Observera att vissa av dessa reservdelar endast är tillgängliga för professionella reparatörer och att inte alla reservdelar är relevanta för alla modeller.
- Följande reservdelar kommer att finnas tillgängliga i 10 år efter att modellen har slutat tillverkas: gångjärn och tätningar till luckan, andra tätningar, sprutarmar, dräneringsfilter, inre rack och plastutrustning som korgar och lock.

## 2.7 Avfallshantering



### **WARNING!**

Risk för kvävning eller skador.

- Koppla loss produkten från eluttaget.

- Klipp av strömkabeln och kassera den.
- Ta bort lucklåset för att hindra att barn eller djur stängs in inuti produkten.

### 3. PRODUKTBESKRIVNING

**i** Grafiken nedan är bara en generell produktöversikt. För mer detaljerad information, se andra kapitel och/eller dokument som medföljer maskinen.

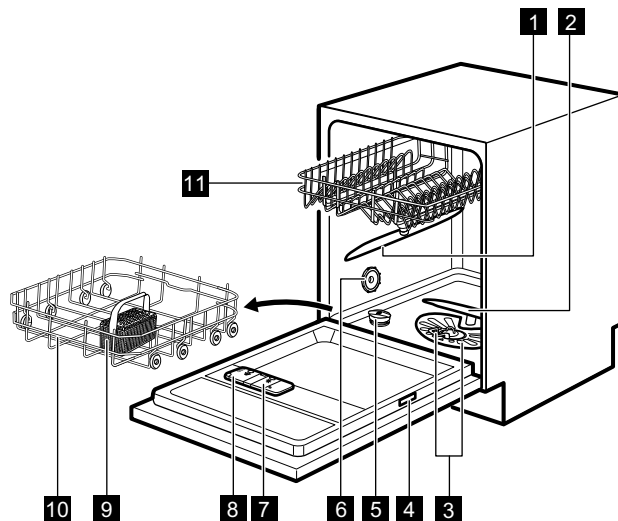

- |                          |                         |
|--------------------------|-------------------------|
| <b>1</b> Övre spolarm    | <b>7</b> Spolglansfack  |
| <b>2</b> Nedre spolarmen | <b>8</b> Diskmedelsfack |
| <b>3</b> Filter          | <b>9</b> Bestickkorg    |
| <b>4</b> Typskylt        | <b>10</b> Underkorg     |
| <b>5</b> Saltbehållare   | <b>11</b> Överkorg      |
| <b>6</b> Ventilation     |                         |

## 4. KONTROLLPANELEN

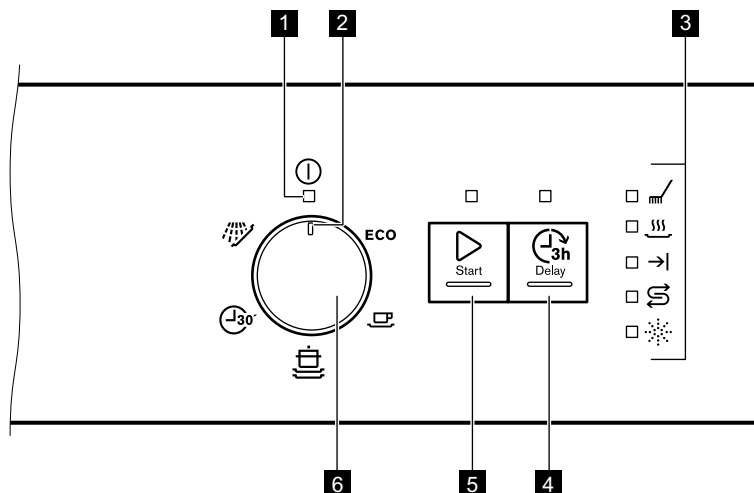

**1** Kontrollampa för strömbrytare

**2** Programmarkör





**3** Indikatorlampor

**4** Fördröjd start-knapp

**5** Start-knapp





**6** Programvred

### 4.1 Indikatorer

Indikator	Beskrivning
	Indikator för torkfas. Den lyser när ett program med en torkfas har valts. Den blinkar när torkfasen pågår.
	Saltindikator. Den lyser när saltbehållaren behöver fyllas på. Den är alltid avstängd när programmet är igång.
	Indikator för spolglans. Den lyser när spolglansen behöver fyllas på. Den är alltid avstängd när programmet är igång.
	Indikator för diskfas. Den lyser när diskfasen och sköljfasen pågår.
	Inställning och larmindikator. Den tänds när du väljer inställningsläge eller om ett fel uppstår på produkten.

## 5. PROGRAM



Programmets nummer i tabellen är enligt ordningen på kontrollpanelen.

Program	Typ av disk	Smutsgrad	Programfaser
<b>ECO 1)</b>	<ul style="list-style-type: none"> <li>• Porslin</li> <li>• Bestick</li> <li>• Kastruller</li> <li>• Kockkärl</li> </ul>	<ul style="list-style-type: none"> <li>• Normal</li> <li>• Lite intorkat</li> </ul>	<ul style="list-style-type: none"> <li>• Fördisk</li> <li>• Disk 50 °C</li> <li>• Mellanliggande sköljning</li> <li>• Sista sköljning 60 °C</li> <li>• Torkning</li> <li>• AirDry</li> </ul>
	<ul style="list-style-type: none"> <li>• Porslin</li> <li>• Bestick</li> <li>• Kastruller</li> <li>• Kockkärl</li> </ul>	<ul style="list-style-type: none"> <li>• Normalt till hårt smutsat</li> <li>• Intorkat</li> </ul>	<ul style="list-style-type: none"> <li>• Fördisk</li> <li>• Disk 70 °C</li> <li>• Mellanliggande sköljning</li> <li>• Sista sköljning 60 °C</li> <li>• Torkning</li> <li>• AirDry</li> </ul>
	<ul style="list-style-type: none"> <li>• Porslin</li> <li>• Bestick</li> <li>• Kastruller</li> <li>• Kockkärl</li> </ul>	<ul style="list-style-type: none"> <li>• Normal</li> <li>• Lite intorkat</li> </ul>	<ul style="list-style-type: none"> <li>• Disk 65 °C</li> <li>• Mellanliggande sköljning</li> <li>• Sista sköljning 55 °C</li> <li>• Torkning</li> <li>• AirDry</li> </ul>
	<ul style="list-style-type: none"> <li>• Porslin</li> <li>• Bestick</li> </ul>	<ul style="list-style-type: none"> <li>• Färsk</li> </ul>	<ul style="list-style-type: none"> <li>• Disk 60 °C</li> <li>• Mellanliggande sköljning</li> <li>• Sista sköljning 50 °C</li> <li>• AirDry</li> </ul>
 2)	<ul style="list-style-type: none"> <li>• Alla typer av disk</li> </ul>	<ul style="list-style-type: none"> <li>• Alla smutsgrader</li> </ul>	<ul style="list-style-type: none"> <li>• Fördisk</li> </ul>

1) Med detta program får du den mest effektiva vattenanvändningen och energiförbrukning för normalt nedsmutsat porslin och bestick. Detta är standardprogrammet för testinstitut. Detta programmet används för att bedöma överensstämmelse med förordningen om ekodesign (EU) 2019/2022.

2) Med detta program kan du snabbt skölja bort matrester från rätter och förhindra att lukt bildas i produkten. Använd inte diskmedel med detta program.

## 5.1 Förbrukningsvärden

Program 1) 2)	Vatten (l)	Energi (kWh)	Längd (min.)
<b>ECO</b>	9.9 <sup>3)</sup> / 9.9 <sup>4)</sup>	1.039 <sup>3)</sup> / 1.036 <sup>4)</sup>	227 <sup>3)</sup> / 227 <sup>4)</sup>
	11.1 - 13.6	1.052 - 1.285	160
	9.6 - 11.7	0.886 - 1.083	90
	9.2 - 11.2	0.556 - 0.680	30

Program 1) 2)	Vatten (l)	Energi (kWh)	Längd (min.)
	3.4 - 4.2	0.012 - 0.015	15

1) Vattnets tryck och temperatur, spänningsvariationer i nätanslutningen, funktioner och mängden disk kan påverka värdena.

2) Värdena för andra program än ECO är endast indikativa.

3) I enlighet med förordning 1016/2010.

4) I enlighet med förordning 2019/2022.

## 5.2 Information till provanstalter

För att få den information som krävs för att utföra prestatonstest (t.ex. enligt EN60436), skicka ett mail till:

**info.test@dishwasher-production.com**

I din förfrågan ska du ange produktnummer (PNC) som finns på märkskylten.

För övriga frågor angående din diskmaskin, se serviceboken som medföljer din produkt.

# 6. INSTÄLLNINGAR

## 6.1 Programvalsläget och användarläget

När produkten är i programvalsläget kan man ställa in ett program och öppna användarläget.

### Tillgängliga inställningar i användarläget:



- Vattenavhårdarens nivå enligt vattenhårdheten.
- Aktiverar eller avaktiverar indikatorlampan för spolglansfacket tomt.
- Aktivering eller avaktivering av AirDry.

**Eftersom produkten lagrar sparade inställningar behöver man inte konfigurera före varje program.**

## Ställa in programvalsläget

Produkten är i programvalsläget när indikatorn för På/Av tänds och -indikatorn blinkar.

Efter aktivering är produkten i programvalsläge som standard. Om inte, ställ in programvalsläge på följande sätt:

Håll in  och  samtidigt tills produkten är i programvalsläge.

## 6.2 Vattenavhårdare

Vattenavhårdaren avlägsnar mineraler från vattnet, som normalt skulle ha skadlig inverkan på diskresultatet och på maskinen.

Ju mer mineraler vattnet innehåller, desto hårdare är vattnet. Vattenhårdhet mäts i ekvivalenta mått.

Vattenavhårdaren skall ställas in efter hur hårt vattnet är i området där du bor. Information om hur hårt vattnet är i området där du bor kan du få från det lokala Vattenverket. Det är viktigt att ställa in rätt vattenavhårdarnivå, för att få bra diskresultat.



**Vattenhårdhet**

Tyska värden (°dH)	Franska värden (°fH)	mmol/l	Clarke-grader	Vattenhårdhet
47 - 50	84 - 90	8.4 - 9.0	58 - 63	10
43 - 46	76 - 83	7.6 - 8.3	53 - 57	9
37 - 42	65 - 75	6.5 - 7.5	46 - 52	8
29 - 36	51 - 64	5.1 - 6.4	36 - 45	7
23 - 28	40 - 50	4.0 - 5.0	28 - 35	6
19 - 22	33 - 39	3.3 - 3.9	23 - 27	5 1)
15 - 18	26 - 32	2.6 - 3.2	18 - 22	4
11 - 14	19 - 25	1.9 - 2.5	13 - 17	3
4 - 10	7 - 18	0.7 - 1.8	5 - 12	2
<4	<7	<0.7	< 5	1 2)

1) Fabriksinställning.

2) Använd inte salt på denna nivå.

**Oavsett vilken typ av diskmedel som används ska rätt vattenhårdhetsnivå ställas in för att hålla saltpåfyllningsindikatorn aktiv.**



Multitabletter med salt är inte tillräckligt effektiva för att mjuka upp hårt vatten.

**Regenerationsprocess**

För rätt vattenavhårdning måste hartset på vattenavhårdningsanordningen regenereras regelbundet. Den här processen är automatisk och är en del av den normala diskmaskinens drift.

När den föreskrivna mängden vatten (se värden i tabellen) har använts sedan den tidigare regenereringsprocessen kommer en ny regenereringsprocess att initieras mellan den slutliga sköljningen och programmets slut.

Vattenhårdhet	Mängden vatten (l)
1	250
2	100
3	62

Vattenhårdhet	Mängden vatten (l)
4	47
5	25
6	17
7	10
8	5
9	3
10	3

Om hög vattenavhårdning har ställts in, kan det förekomma även i mitten av programmet, före sköljningen (två gånger under ett program).

Regenerationsinitiering har ingen inverkan på programlängden, såvida den inte sker i mitten eller i slutet av ett program med en kort torkfas. I sådana fall förlänger regenereringen programmets totala längd med ytterligare 5 minuter.

Därefter kan sköljningen av vattenavhårdaren som varar i 5 minuter börja i samma program eller i början av

nästa program. Denna aktivitet ökar programmets totala vattenförbrukning med ytterligare 4 liter och programmets totala energiförbrukning med ytterligare 2 Wh. Sköljningen av mjukmedlet avslutas med en fullständig sköljning.

Varje utförd vattenavhårdningssköljning (möjligtvis fler än en i samma cykel) kan förlänga programtiden med ytterligare 5 minuter när det inträffar någon gång i början eller i mitten av ett program.







Alla förbrukningsvärden som nämns i detta avsnitt bestäms i enlighet med den nuvarande tillämpliga standarden i laboratorieförhållanden med vattenhårdhet 2,5 mmol/L enligt 2019/2022-förordningen (vattenmjukgörare: nivå 3). Trycket och temperaturen på vattnet samt variationerna i elnätet kan ändra värdena.



## Inställning av vattenhårdhet

Produkten måste vara i programvalsläge.

Se till att programmarkören på vredet är i on/off-position.

1. Tryck på och håll in  för att öppna användarläget. Vrid samtidigt vredet motsols tills programmarkören pekar på det första programmet. Släpp  när indikatorlamporna  och on/off börjar blinka.

Det periodiska blinkandet av  visar aktuell inställning, t.ex. 5 blinkningar + paus + 5 blinkningar = nivå 5.

2. Tryck på  flera gånger för att ändra inställningen. Varje gång du trycker på  ökar nummernivån. När det har nått nivå 10 börjar det om från 1 igen.
3. Bekräfta inställningen genom att vrida programvredet tills programmarkören är i on/off-läget igen.

## 6.3 Indikatorn för spolglansfacket tomt

Genom att använda spolglans kan disken torkas utan att det blir ränder eller fläckar. Det släpps automatiskt ut under den heta sköljfasen.



När spolglansfacket är tomt lyser indikatorn så att du ska fylla på. Om torkningsresultatet är tillfredsställande endast med multitabletter, kan du inaktivera indikatorn för påfyllning av spolglans. Använd alltid spolglans för bästa torkresultat.

Om du använder standarddiskmedel eller multitabletter utan spolglans, aktivera indikatorn för att hålla påfyllningsindikatorn för spolglans aktiv.



## Hur man avaktiverar indikatorlampan för spolglansfacket tomt

Produkten måste vara i programvalsläge.

Se till att programmarkören på vredet är i on/off-läge.

1. Tryck på och håll in  för att öppna användarläget. Vrid samtidigt vredet motsols tills programmarkören pekar på det första programmet. Släpp  när indikatorlamporna  och on/off börjar blinka.
2. Vrid vredet motsols tills programmarkören pekar på det andra programmet.

Indikatorlampan  visar den aktuella inställningen:

-  är på = indikatorn för spolglansfacket tomt är aktiverat.
  -  är av = indikatorn för spolglansfacket tomt är avaktiverat.
3. Tryck på  för att ändra inställningen.
  4. Bekräfta inställningen genom att vrida programvredet tills programmarkören är i on/off-läget igen.

## 6.4 AirDry

AirDry förbättrar torkningsresultatet med lägre energiförbrukning. Under torkningsfasen öppnas luckan automatiskt och lämnas på glänt.

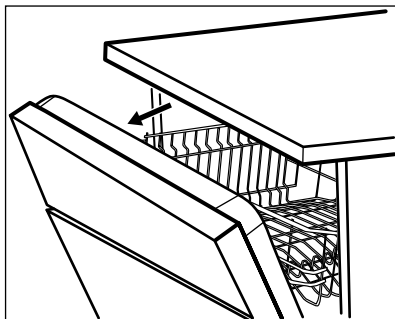

AirDry aktiveras automatiskt med alla program förutom  (i förekommande fall).

Hur länge torkningen pågår och luckan är öppen varierar beroende på det valda programmet och tillvalen.



### FÖRSIKTIGHET!

Försök att inte stänga luckan inom 2 minuter efter att den har öppnats automatiskt. Det kan skada maskinen. Om luckan, efteråt, stängs i minst 3 minuter slutar det pågående programmet.





### FÖRSIKTIGHET!

Om barn har tillgång till produkten är det bäst att avaktivera AirDry. Den automatiska öppningen av luckan kan vara farlig.



## Avaktivering av AirDry

Produkten måste vara i programvalsläge.

Se till att programmarkören på vredet är i on/off-läge.

1. Tryck på och håll in  för att öppna användarläget. Vrid samtidigt vredet motsols tills programmarkören pekar på det första programmet. Släpp  när indikatorlamporna  och on/off börjar blinka.
2. Vrid vredet motsols tills programmarkören pekar på det tredje programmet.

Indikatorlampan  visar den aktuella inställningen:

-  är på = AirDry är aktiverad.
  -  är av = AirDry är avaktiverad.
3. Tryck på  för att ändra inställningen.
  4. Bekräfta inställningen genom att vrida programvredet tills programmarkören är i on/off-läget igen.

## 7. FÖRE FÖRSTA ANVÄNDNING

1. **Kontrollera att den inställda nivån på vattenavhårdare överensstämmer med den hårdhet vattnet har där du bor. Om inte, kan du justera vattenavhårdarens nivå.**
2. Fyll saltbehållaren.
3. Fyll spolglansfacket.
4. Öppna vattenkranen.
5. Starta ett program för att avlägsna eller bearbeta rester som kan finnas kvar i produkten. Använd inte diskmedel och ladda inte korgarna med disk.

Efter att programmet har startat laddar maskinen hartset i vattenavhårdaren i

upp till 5 minuter. Diskfasen startar bara när den här proceduren är klar. Proceduren upprepas periodvis.

### 7.1 Saltbehållaren



### FÖRSIKTIGHET!

Använd endast grovt salt avsett för diskmaskinen. Fint salt ökar risken för rost.

Saltet används för att ladda hartset i vattenavhårdare och ge goda diskresultat vid daglig användning.

## 7.2 Fylla salt i saltbehållaren

1. Öppna saltbehållaren genom att vrida locket moturs och ta bort det.
2. Häll 1 liter vatten i saltbehållaren (endast första gången).
3. Fyll saltbehållaren med 1 kg salt (tills den är full).

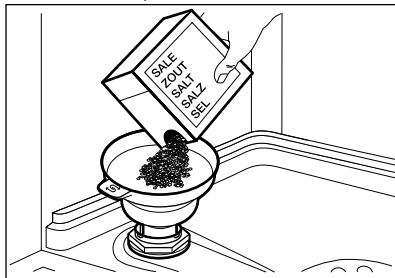

4. Skaka försiktigt på tratten i handtaget för att få ut de sista kornen.
5. Ta bort eventuellt salt från saltbehållarens öppning.

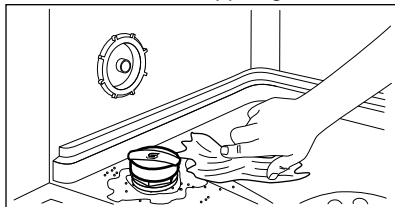

6. Vrid locket på saltbehållaren medurs för att stänga saltbehållaren.



### FÖRSIKTIGHET!

Vatten och avhärddningssalt kan rinna ut från saltbehållaren när du fyller på den. När du har fyllt på saltbehållaren ska du starta ett program genast för att förhindra rost.

## 7.3 Fylla på spolglansdosingeringen

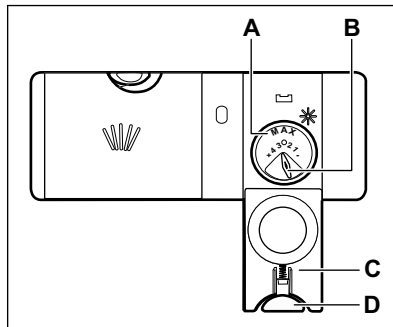

### FÖRSIKTIGHET!

Facket (A) är endast avsett för spolglans. Fyll inte på med diskmedel.



### FÖRSIKTIGHET!

Använd endast spolglans som är särskilt avsett för diskmaskiner.

1. Tryck in spärrknappen (D) för att öppna locket (C).
2. Fyll på spolglansfacket (A) tills vätskan når markeringen "MAX".
3. Torka upp eventuellt utspilld spolglans med en absorberande trasa för att förhindra överdriven skumbildning.
4. Stäng locket. Kontrollera att spärrknappen låses i rätt position.



Du kan vrida väljaren för den utsläppta mängden (B) mellan läge 1 (minsta mängd) och läge 4 eller 6 (största mängd).

## 8. DAGLIG ANVÄNDNING

1. Öppna vattenkranen.
2. Vrid vredet tills programmarkören pekar på programmet du vill ställa in. Ställ in och starta rätt program för typen av disk och smutsgrad.
  - Om saltbehållarens indikatorer lyser, fyll på saltbehållaren.
  - Om indikatorn för spolglans lyser, fyll på spolglansfacket.
3. Ladda korgarna.
4. Tillsätt diskmedlet.
5. Starta programmet.

## 8.1 Använda diskmedel

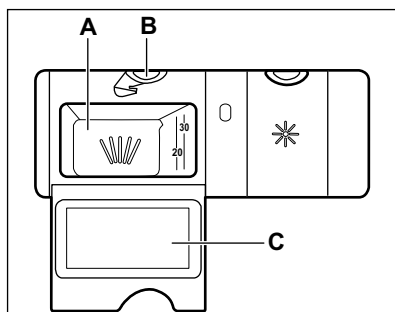

### FÖRSIKTIGHET!

Använd bara diskmedel som är särskilt avsett för diskmaskiner.

1. Tryck in spärrknappen (B) för att öppna locket (C).
2. Häll diskmedel, pulver eller tabletter, i facket (A).
3. Om diskprogrammet har en fördiskfas, lägg en liten mängd diskmedel på insidan av diskmaskinens dörr.
4. Stäng locket. Kontrollera att spärrknappen låses i rätt position.



För information om diskmedelsdosering, se tillverkarens anvisningar på produktens förpackning. Vanligtvis räcker 20–25 ml flytande diskmedel för att diska normalt smutsad disk.



Fyll inte facket (A) med mer än 30 ml flytande diskmedel.



## 8.2 Ställa in och starta ett program

### Starta ett program



1. Öppna vattenkranen.
2. Stäng luckan.
3. Vrid vredet tills programmarkören pekar på programmet du vill ställa in.
  - Indikatorn för on/off lyser.
  - Startindikeringen börjar blinka.
4. Tryck på .

- Programmet startar.
- Indikatorn för tvättfasen lyser.
- Indikatorlampan för på/av och start lyser.



### Starta ett program med fördröjd start

1. Ställ in ett program.
  2. Tryck på  för att fördröja starten av programmet med tre timmar. Lampan för vald knapp lyser.
  3. Tryck på  för att starta nedräkningen. Lampan för vald knapp lyser. Under nedräkningen kan man ändra programmet.
- När nedräkningen löper ut startar programmet.

### Avbryta programmet

Håll  och  intryckta tills startindikatorn börjar blinka. Kontrollera att det finns diskmedel i diskmedelsfacket innan du startar ett nytt program.

### Avbryta den fördröjda starten medan nedräkningen pågår

1. Håll  och  intryckta tills startindikatorn börjar blinka.
2. Tryck på  för att starta programmet.

### Öppna luckan medan maskinen är igång

Om luckan öppnas medan ett program pågår, stannar maskinen. Det kan påverka energiförbrukningen och programmets varaktighet. När luckan stängs, fortsätter maskinen från den punkt där den avbröts.

**i** Om luckan är öppen längre än 30 sekunder under torkfasen avslutas det pågående programmet. Detta händer inte om luckan öppnas av AirDry-funktionen.

**i** Försök att inte stänga luckan inom 2 minuter efter att AirDry automatiskt har öppnat den, eftersom det kan skada maskinen. Om luckan, efteråt, stängs i minst 3 minuter slutar det pågående programmet.

## Funktionen Auto Off

Den här funktionen minskar energiförbrukningen genom att

automatiskt stänga av produkten när den inte är igång.

Funktionen börjar fungera:

- När programmet är klart.
- Efter 5 minuter om programmet inte har startat.

## Program klart

När programmet är klart kommer funktionen Auto Off att stänga av produkten.

Stäng vattenkranen.

# 9. RÅD OCH TIPS

## 9.1 Allmänt

Följ tipsen nedan för optimal rengöring och torkning vid daglig användning och även för att skydda miljön.

- Diska i diskmaskinen enligt instruktionerna i användarmanualen förbrukar vanligtvis mindre vatten och energi än att diska för hand.
- Se till att diskmaskinen körs full för att spara vatten och energi. För bästa rengöringsresultat ska disken placeras i korgarna enligt instruktioner i användarmanualen utan att korgarna överbelastas.
- Skölj inte tallrikarna för hand i förväg. Det ökar vatten- och energiförbrukningen. Välj ett program med fördisk om så behövs.
- Ta bort större rester av mat från disken och töm koppar och glas innan du stoppar in dem i maskinen.
- Blötlägg eller skölj kokkärl där maten har fastnat eller bränt vid innan du stoppar in dem i maskinen.
- Se till att föremålen i korgarna inte vidrör eller står på varandra. Bara då kan vattnet helt komma åt och diska all disk.
- Du kan använda maskindiskmedel, spolglans och salt separat eller så kan

du använda multitabletter (t.ex. "Allt i 1"). Följ instruktionerna på förpackningen.

- Välj ett program enligt typen av disk och hur smutsig den är. **ECO** erbjuder den mest effektiva användningen av vatten och energiförbrukning.
- För att förhindra uppbyggnaden av kalk inuti maskinen:
  - Fyll på saltbehållaren vid behov.
  - Använd rekommenderad dos vad gäller diskmedel och spolglans.
  - Kontrollera att den aktuella nivån på vattenavhårdare överensstämmer med vattnets hårdhet.
  - Följ instruktionerna i kapitlet "**Skötsel och rengöring**".

## 9.2 Använda salt, spolglans och diskmedel

- Använd endast salt, spolglans och diskmedel avsett för diskmaskin. Andra sorters produkter kan skada maskinen.
- I områden med hårt vatten och mycket hårt vatten rekommenderar vi att man använder vanligt diskmedel

- (pulver, gel, tabletter utan ytterligare funktioner), spolglans och salt separat för optimal diskning och torkning.
- Diskmedelstabletter löses inte upp helt vid korta program. För att undvika diskmedelsrester på porslinet rekommenderar vi att du använder tabletter för långa program.
  - Använd alltid rätt mängd diskmedel. Otillräcklig dosering av diskmedel kan leda till dåligt resultat och fläckar från hårt vatten på disken. Användning av för mycket diskmedel med mjukt eller avhärdat vatten resulterar i diskmedelrester på disken. Justera mängden diskmedel baserat på vattnets hårdhet. Se tillverkarens anvisningar på diskmedelsförpackningen.
  - Använd alltid rätt mängd diskmedel. Otillräcklig dosering av spolglans gör att torkresultatet blir mindre bra. Användning av för mycket spolglans ger blåaktiga ränder på disken.
  - Se till att nivån på vattenavhärningen är korrekt. Om nivån är för hög kan den ökade mängden salt i vattnet resultera i rost på besticken.

### 9.3 Vad du ska göra om du vill sluta använda multitabletter

Innan du börjar använda separat diskmedel, salt och sköljmedel ska du göra följande.

1. Ställ in vattenavhärdares högsta nivå.
2. Kontrollera att saltbehållaren och spolglansbehållaren är fulla.
3. Starta det kortaste programmet med en sköljfas. Använd inte diskmedel och ladda inte korgarna.
4. När programmet är klart, ställ in avhärdares efter vattenhårdheten där du bor.
5. Justera den utsläppta mängden spolglans.

### 9.4 Ladda korgarna

- Använd alltid hela utrymmet i korgarna.

- Diska bara föremål som tål maskindisk.
- Föremål gjorda av trä, horn, aluminium, tenn och koppar ska inte diskas i maskinen eftersom de kan spricka, vridas, bli missfärgade eller nötas.
- Placera inte föremål i maskinen som kan absorbera vatten (svampar, disktrasor).
- Placera ihåliga föremål (till exempel koppar, glas och kokkärl) med öppningen nedåt.
- Se till att glas inte vidrör andra glas.
- Lägg lätta föremål i den övre korgen. Se till att föremålen inte kan flytta på sig.
- Lägg bestick och små föremål i bestickkorgen.
- Kontrollera att spolarmarna kan röra sig fritt innan ett program startas.

### 9.5 Innan ett program startas

Innan du sätter på valt program måste du se till att:

- Filtren är rena och rätt isatta.
- Saltbehållarens lock sitter tätt.
- Spolarmarna inte är igensatta.
- Det finns salt och spolglans (såvida du inte använder multitabletter).
- Disken är korrekt placerad i korgarna.
- Programmet är lämpligt för disken och smutsgraden.
- Rätt mängd diskmedel används.

### 9.6 Plocka ut disken ur korgarna

1. Låt disken kallna innan den plockas ut ur produkten. Varm disk kan lätt skadas.
2. Plocka först ut diskgodis från den nedre korgen, sedan från den övre.



När programmet är klart kan det fortfarande finnas vatten inuti maskinen.

## 10. SKÖTSEL OCH RENGÖRING



### VARNING!

Stäng av produkten och koppla bort den från eluttaget före underhåll.



Smutsiga filter och igensatta spolarmar försämrar diskresultaten. Kontrollera regelbundet och rengör dem vid behov.

### 10.1 Rengöra filtren

Filtersystemet består av tre delar.

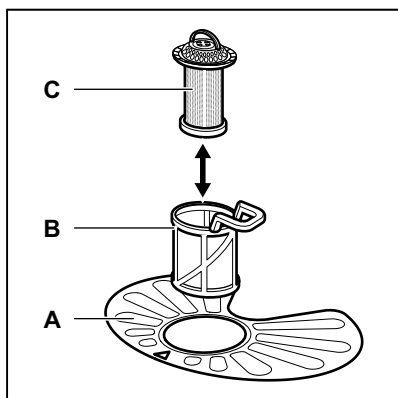

1. Vrid filtret (B) moturs och ta bort det.

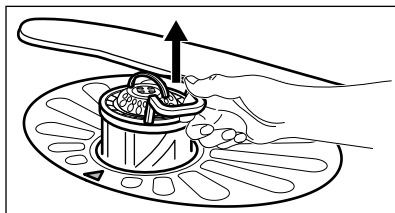
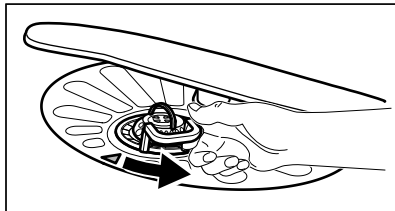

2. Ta ut filtret (C) ur filter (B).
3. Ta ut det platta filtret (A).

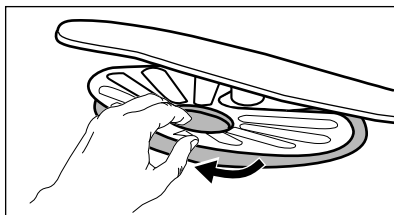

4. Diska filtren.

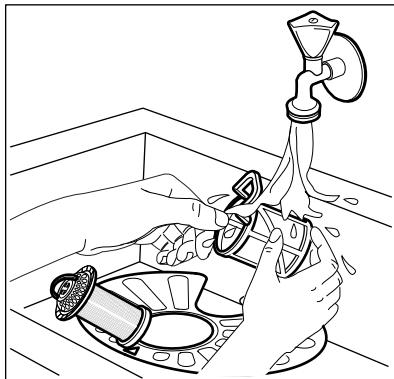

5. Kontrollera så att det inte finns några matrester eller smuts kvar i eller runt kanten på bottenkålen.
6. Sätt tillbaka det platta filtret (A). Kontrollera att det är rätt placerat under de två skenorna.

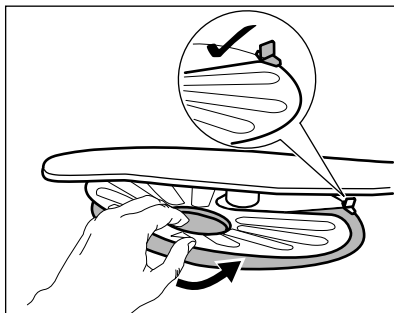

7. Sätt ihop filtren (B) och (C).
8. Sätt tillbaka filtret (B) i det platta filtret (A). Vrid medurs tills det låses på plats.



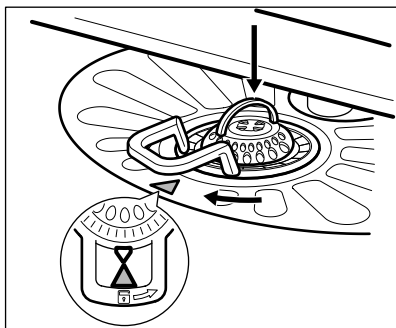

**FÖRSIKTIGHET!**  
En felaktig placering av filtren kan orsaka dåliga diskresultat och skada produkten.

## 10.2 Rengöring av lägre spolarmen

Vi rekommenderar regelbunden rengöring av den nedre spolarmen för att undvika att smuts täpper igen hålen.

Tilltäppta hål kan ge oönskat resultat.

1. Dra den nedre spolarmen uppåt om du vill ta bort den.

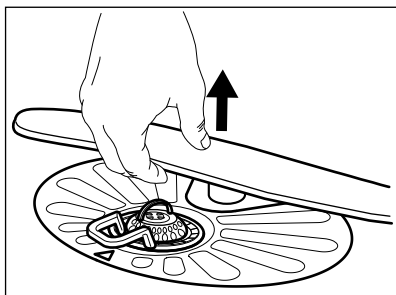

2. Skölj spolarmen under rinnande vatten. Använd ett tunt spetsigt verktyg, t.ex. en tandpetare, för att avlägsna smuts från hålen.

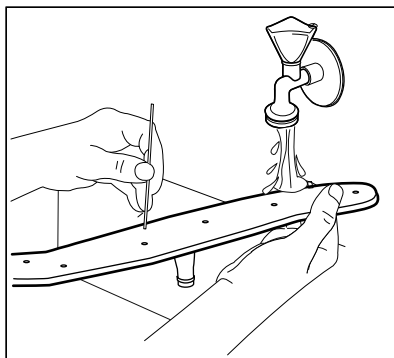

3. Sätt tillbaka spolarmen genom att trycka den neråt.

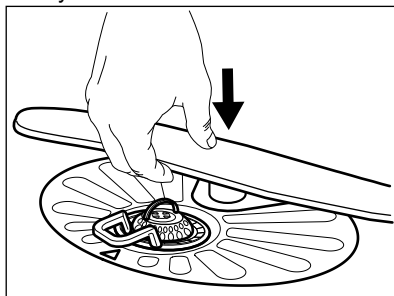

## 10.3 Utvändig rengöring

- Rengör produkten med en fuktig, mjuk trasa.
- Använd bara neutrala rengöringsmedel.
- Använd inte produkter med slipeffekt, skursvampar eller lösningsmedel.

## 10.4 Invändig rengöring

- Rengör produkten noga, samt luckans gummipackning, med en mjuk fuktad duk.
- Om du använder programmen med kort varaktighet ofta kan dessa lämna fettrester och kalkavlagringar i produkten. För att förhindra detta rekommenderar vi att man kör ett program med lång varaktighet minst två gånger i månaden.
- För att bevara livslängden på din maskin rekommenderar vi att du varje månad använder en särskild rengöringsprodukt för diskmaskiner. Följ instruktionerna noga på förpackningen.

## 10.5 Ta bort främmande föremål

Kontrollera filtren och bottensilen efter varje användning av diskmaskinen. Främmande föremål (exempelvis av glas, plast, ben eller tandpetare) minskar rengöringseffekten och kan skada tömningspumpen.



### FÖRSIKTIGHET!

Kontakta ett auktoriserat servicecenter om du inte kan ta bort främmande föremål.

1. Ta isär filtersystemet enligt beskrivning i detta kapitel.
2. Ta bort alla främmande föremål manuellt.
3. Sätt tillbaka filtren enligt beskrivning i detta kapitel.

## 11. FELSÖKNING



### VARNING!

Felaktig reparation kan utgöra en fara för användarens säkerhet. Reparationer måste utföras av behörig personal.

Se nedanstående tabell för information om eventuella problem.

Vid vissa problem blinkar respektive indikator med jämna mellanrum och visar en larmkod.

**De flesta problem som kan uppstå kan lösas utan att man behöver kontakta ett auktoriserat servicecenter**

Problem och larmkod	Möjlig orsak och åtgärd
Du kan inte aktivera maskinen.	<ul style="list-style-type: none"> <li>• Se till att stickkontakten sitter ordentligt i eluttaget.</li> <li>• Kontrollera att det inte finns någon utlöst säkring i säkringsdosan.</li> </ul>
Programmet startar inte.	<ul style="list-style-type: none"> <li>• Kontrollera att maskinens lucka är stängd.</li> <li>• Tryck på startknappen.</li> <li>• Om fördröjd start är inställd avbryter du den inställningen eller väntar tills nedräkningen är slut.</li> <li>• Saltet fylls på i maskinens vattenavhårdare. Själva avhårdningsprocessen tar cirka 5 minuter.</li> </ul>
Diskmaskinen fylls inte med vatten. <ul style="list-style-type: none"> <li>• Indikatorn  blinkar 1 gång med jämna mellanrum.</li> <li>• Lampan för startknappen blinkar oavbrutet.</li> </ul>	<ul style="list-style-type: none"> <li>• Kontrollera att vattenkranen är öppen.</li> <li>• Kontrollera att trycket från vattenledningen inte är för lågt. Kontakta din lokala vattenmyndighet för information om detta.</li> <li>• Kontrollera att vattenkranen inte är tilltäppt.</li> <li>• Kontrollera att filtret i tilloppsslangen inte är tilltäppt.</li> <li>• Kontrollera att tilloppsslangen inte är böjd, skadad eller vriden.</li> </ul>

Problem och larmkod	Möjlig orsak och åtgärd
<p>Maskinen tömmer inte ut vattnet.</p> <ul style="list-style-type: none"> <li>• Indikatorn →  blinkar 2 gånger med jämna mellanrum.</li> <li>• Lampan för startknappen blinkar oavbrutet.</li> </ul>	<ul style="list-style-type: none"> <li>• Kontrollera att avloppsmuffen inte är tilltäppt.</li> <li>• Kontrollera att det inre filtersystemet inte är tilltäppt.</li> <li>• Kontrollera att avloppsslangen inte är böjd eller vriden.</li> </ul>
<p>Översvämningsskyddet är aktiverat.</p> <ul style="list-style-type: none"> <li>• Indikatorn →  blinkar 3 gånger med jämna mellanrum.</li> <li>• Lampan för startknappen blinkar oavbrutet.</li> </ul>	<ul style="list-style-type: none"> <li>• Stäng vattenkranen.</li> <li>• Kontrollera att maskinen är rätt installerad.</li> <li>• Se till att korgarna fylls så som visas i användarmanualen.</li> </ul>
<p>Fel på vattennivåsensorn.</p> <ul style="list-style-type: none"> <li>• Indikatorn →  blinkar 4 gånger med jämna mellanrum.</li> <li>• Lampan för startknappen blinkar oavbrutet.</li> </ul>	<ul style="list-style-type: none"> <li>• Kontrollera att filtren är rena.</li> <li>• Stäng av maskinen och slå på den igen.</li> </ul>
<p>Fel på diskpumpen eller tömningspumpen.</p> <ul style="list-style-type: none"> <li>• Indikatorn →  blinkar 5 gånger med jämna mellanrum.</li> <li>• Lampan för startknappen blinkar oavbrutet.</li> </ul>	<ul style="list-style-type: none"> <li>• Stäng av maskinen och slå på den igen.</li> </ul>
<p>Temperaturen på vattnet i maskinen är för hög eller så är det fel på temperatursensorn.</p> <ul style="list-style-type: none"> <li>• Indikatorn →  blinkar 6 gånger med jämna mellanrum.</li> <li>• Lampan för startknappen blinkar oavbrutet.</li> </ul>	<ul style="list-style-type: none"> <li>• Se till att temperaturen på inloppsvattnet inte överstiger 60 °C.</li> <li>• Stäng av maskinen och slå på den igen.</li> </ul>
<p>Tekniskt fel på maskinen.</p> <ul style="list-style-type: none"> <li>• Indikatorn →  blinkar 12 gånger med jämna mellanrum.</li> <li>• Lampan för startknappen blinkar oavbrutet.</li> </ul>	<ul style="list-style-type: none"> <li>• Stäng av maskinen och slå på den igen.</li> </ul>
<p>Vattennivån i maskinen är för hög.</p> <ul style="list-style-type: none"> <li>• Indikatorn →  blinkar 15 gånger med jämna mellanrum.</li> <li>• Lampan för startknappen blinkar oavbrutet.</li> </ul>	<ul style="list-style-type: none"> <li>• Stäng av maskinen och slå på den igen.</li> <li>• Kontrollera att filtren är rena.</li> <li>• Se till att utloppsslangen är installerad vid rätt höjd ovanför golvet. Se installationsanvisningarna.</li> </ul>
<p>Maskinen stannar och startar flera gånger under körning.</p>	<ul style="list-style-type: none"> <li>• Det är helt normalt. Det ger ett optimalt rengöringsresultat och sparar energi.</li> </ul>

Problem och larmkod	Möjlig orsak och åtgärd
Programmet tar för lång tid.	<ul style="list-style-type: none"> <li>Om funktionen Fördröjd start är aktiverad avbryter du inställningen eller väntar tills nedräkningen är slut.</li> <li>Se tabellen över förbrukningsvärden i avsnittet <b>"Program"</b></li> </ul>
Litet läckage från maskinens lucka.	<ul style="list-style-type: none"> <li>Skåpet står inte rakt. Lossa eller dra åt de justerbara fötterna (om tillämpligt).</li> <li>Maskinens lucka är inte centrerad på trumman. Justera den bakre foten (om tillämpligt).</li> </ul>
Luckan är svår att stänga.	<ul style="list-style-type: none"> <li>Skåpet står inte rakt. Lossa eller dra åt de justerbara fötterna (om tillämpligt).</li> <li>Delar av porslinet sticker ut från korgarna.</li> </ul>
Luckan öppnas när ett program är igång.	<ul style="list-style-type: none"> <li>Funktionen AirDry är aktiverad. Du kan avaktivera funktionen. Se <b>"Inställningar"</b>.</li> </ul>
Skramlande/knackande ljud inifrån maskinen.	<ul style="list-style-type: none"> <li>Porslinet är inte ordentligt insatt i korgarna. Se broschyren om hur man laddar korgarna.</li> <li>Se till att sprayarmen kan röra sig fritt.</li> </ul>
Maskinen löser ut automatsäkring- en.	<ul style="list-style-type: none"> <li>Strömstyrkan är otillräcklig för strömförsörjning av alla apparater som används samtidigt. Kontrollera uttagets strömstyrka och kapaciteten på mätaren eller stäng av en av apparaterna som används.</li> <li>Internt elektriskt fel på maskinen. Kontakta ett auktoriserat servicecenter.</li> </ul>



Se **"Före första användning"**, **"Daglig användning"** eller **"Tips"** för andra möjliga orsaker.

När du har kontrollerat produkten trycker du på startknappen. Kontakta ett auktoriserat servicecenter om problemet uppstår igen.

För larmkoder som inte beskrivs i tabellen, kontakta ett auktoriserat servicecenter.



#### **VARNING!**

Vi rekommenderar att du inte använder maskinen förrän problemet är helt fixat. Koppla från maskinen och anslut den inte igen förrän du är säker på att den fungerar korrekt.

## 11.1 Disk- och torkresultaten är inte tillräckligt bra

Problem	Möjlig orsak och åtgärd
Dåligt diskresultat.	<ul style="list-style-type: none"> <li>• Se ”<b>Daglig användning</b>”, ”<b>Tips</b>” och broschyren om hur man laddar korgarna.</li> <li>• Använd ett intensivare diskprogram.</li> <li>• Rengör spolarmunstyckena och filter. Se ”<b>Underhåll och rengöring</b>”</li> </ul>
Maskinen torkar disken dåligt.	<ul style="list-style-type: none"> <li>• Disken har lämnats kvar för länge i en stängd maskin.</li> <li>• Det finns ingen spolglans eller mängden spolglans är för låg. Ställ in spolglansdoseringen på en högre nivå.</li> <li>• Plastföremål kan behöva handtorkas.</li> <li>• För bästa torkresultat, aktivera AirDry.</li> <li>• Vi rekommenderar att spolglans alltid används, även i kombination med multitabletter.</li> </ul>
Det finns vitaktiga ränder eller blåaktiga beläggningar på glas och porslin.	<ul style="list-style-type: none"> <li>• Den utsläppta mängden spolglans är för stor. Justera nivån på spolglansen till en lägre nivå.</li> <li>• För mycket diskmedel har använts.</li> </ul>
Det finns fläckar och torkade vattendroppar på glas och porslin.	<ul style="list-style-type: none"> <li>• Den utsläppta mängden spolglans är inte tillräcklig. Justera nivån på spolglansen till en högre nivå.</li> <li>• Spolglansens kvalitet kan vara orsaken.</li> </ul>
Disken är våt.	<ul style="list-style-type: none"> <li>• För bästa torkresultat, aktivera AirDry.</li> <li>• Programmet har ingen torkfas eller har en torkfas med låg temperatur.</li> <li>• Spolglansfacket är tomt.</li> <li>• Spolglansens kvalitet kan vara orsaken.</li> <li>• Kvaliteten på multitabletterna kan vara orsaken. Prova ett annat märke eller aktivera spolglansfacket och använd spolglans tillsammans med multitabletterna.</li> </ul>
Insidan på maskinen är blöt.	<ul style="list-style-type: none"> <li>• Detta är inget fel, det orsakas av fuktigheten i luften som kondenserar på väggarna.</li> </ul>
Ovanligt skum under diskning.	<ul style="list-style-type: none"> <li>• Använd diskmedlet som är avsett för diskmaskiner.</li> <li>• Använd ett diskmedel från en annan tillverkare.</li> <li>• Förskölj inte disk under rinnande vatten innan du ställer in den i maskinen.</li> </ul>
Det finns rost på besticken.	<ul style="list-style-type: none"> <li>• Det finns för mycket salt i diskvattnet. Se avsnittet ”<b>Vattenavhårdare</b>”.</li> <li>• Bestick av silver och rostfritt stål placeras tillsammans. Undvik att sätta bestick av silver och rostfritt stål nära varandra.</li> </ul>

Problem	Möjlig orsak och åtgärd
Det finns rester kvar i diskmedelsfacket vid slutet av programmet.	<ul style="list-style-type: none"> <li>• Diskmedelstabletten fastnade i facket och kunde därför inte sköljas bort med vatten.</li> <li>• Vattnet kan inte skölja bort diskmedlet från facket. Se till att spolarmen roterar fritt och inte är tilltäppt.</li> <li>• Se till att föremålen i korgarna inte hindrar locket till diskmedelsfacket från att öppna.</li> </ul>
Dålig lukt i maskinen.	<ul style="list-style-type: none"> <li>• Se <b>"Invändig rengöring"</b>.</li> </ul>
Kalkavlagringar på porslin, i diskmaskinen och på insidan av dörren.	<ul style="list-style-type: none"> <li>• Saltnivån är låg, kontrollera påfyllningsindikatorn.</li> <li>• Saltbehållarens lock sitter löst.</li> <li>• Vattnets hårdhetsgrad är hög. Se avsnittet <b>"Vattenavhårdare"</b>.</li> <li>• Använd salt och ställ in regenerering av vattenavhårdare även om du använder multifunktionstabletter. Se avsnittet <b>"Vattenavhårdare"</b>.</li> <li>• Om det fortfarande finns kalkavlagringar ska maskinen rengöras med särskilda medel som är avsedda för detta ändamål.</li> <li>• Prova med ett annat diskmedel.</li> <li>• Kontakta diskmedelstillverkaren.</li> </ul>
Matt, missfärgat eller naggat porslin.	<ul style="list-style-type: none"> <li>• Se till att endast diskmaskinssäkra föremål diskas i maskinen.</li> <li>• Ladda och plocka ur korgarna försiktigt. Se broschyren om hur man laddar korgarna.</li> <li>• Placera ömtåliga föremål i den övre korgen.</li> </ul>



Se **"Före första användning"**, **"Daglig användning"** eller **"Råd och tips"** för andra möjliga orsaker.

## 12. TEKNISK INFORMATION

Mått	Bredd / höjd / djup (mm)	596 / 818 - 878 / 590
Elanslutning <sup>1)</sup>	Spänning (V)	220 - 240
	Frekvens (Hz)	50
Vattentryck	Min. / max. bar (MPa)	0.5 (0.05) / 8 (0.8)
Vattenförsörjning	Kallt vatten eller varmt vatten <sup>2)</sup>	max 60 °C
Kapacitet	Kuvert	13

Strömförbrukning <sup>3)</sup>	Kvar på-läge (W)	5.0
	Av-läge (W)	0.50

1) Se märkskylten för andra värden.

2) Om varmvattnet kommer från en alternativ energikälla (t.ex. solpaneler) kan en varmvattensanslutning användas för att minska energiförbrukningen.

3) I enlighet med förordning 1059/2010.

## 12.1 Länk till EU EPREL databas

QR-koden på energimärkningsetiketten som levereras med produkten ger en webblänk till registreringen av denna produkt i EU EPREL-databasen. Förvara energimärkningsetiketten som referens tillsammans med användarhandboken och alla andra dokument som medföljer denna produkt.

Det går att hitta information relaterad till produktens prestanda i EU EPREL-

databasen med hjälp av länken <https://eprel.ec.europa.eu> och modellnamnet och produktnumret som du kan hitta på maskinens typskylt. Se kapitlet "Produktbeskrivning".

För mer detaljerad information om energimärkning, gå in på [www.theenergylabel.eu](http://www.theenergylabel.eu).

## 13. MILJÖSKYDD

Återvinn material med symbolen . Återvinn förpackningen genom att placera den i lämpligt kärl. Bidra till att skydda vår miljö och vår hälsa genom att återvinna avfall från elektriska och elektroniska produkter. Släng inte

produkter märkta med symbolen  med hushållsavfallet. Lämna in produkten på närmaste återvinningsstation eller kontakta kommunkontoret.

[www.electrolux.com/shop](http://www.electrolux.com/shop)



156800681-A-412020

