

BEHA STEEL AND GLASS PANEL HEATERS PB, LB, PGB og LGB



Designed and developed
in Norway



NO-SE-DK 2

GB 6

DE 10

FR 14

NL 18

GR 22

HR 26

SI 30

HU 34

RS 38

BG 42

**Brukermanual for App. Norsk. Side 47.
Bluetooth App-control. English. Page 50.**



Approved by
Nemko Norway.



Eco-design
Reducing
energy
consumption

INN H O L D

Sikkerhetsinformasjon.....	2
Elektrisk tilkobling.....	3
Installasjon.....	4
Dimensjoner og wattstyrker.....	4
Bruk uten appstyring.....	5
Teknisk info.....	5

Les hele bruksanvisningen nøye før bruk. Ta vare på bruksanvisningen.
Bruksanvisningen ligger også på web under <http://beha.no/Brukermanualer>

Viktig! Første gang det settes strøm på ovnen skal den stå på i ca. 15 minutter. Ikke bruk Bluetooth appen i dette tidsrommet. I denne perioden vil ovnen velge riktig temperaturprofil basert på ovnens wattstyrke. Det hvite lyset blinker til ovnen er ferdig.

SIKKERHET



Viktig informasjon om sikkerhet

For å unngå brann eller personskader bør man følge våre sikkerhetsregler. Les hele bruksanvisningen før ovnen tas i bruk.

- Før bruk fjernes all emballasje.
- Slå av bryteren og fjern støpslet fra stikkontakten når ovnen ikke er i bruk og ved rengjøring.

ADVARSEL! Ovnens blir varm under bruk. Ikke berør varme overflater. Vær ekstra oppmerksom ved tilstedeværelse av personer med reduserte fysiske, sensoriske eller mentale evner, personer med manglende erfaring og kunnskap, eller barn.

- Barn fra 3 til 8 år, skal bare slå av/på apparatet, forutsatt at den har blitt plassert eller installert i sin tiltenkte vanlige stilling, og de har fått tilsyn eller instruksjoner om bruk av apparatet på en sikker måte og forstår farene som er involvert. Barn fra 3 til 8 år skal ikke koble til, regulere og rengjøre apparatet eller utføre brukervedlikehold.



Advarsel: For å unngå overopphetning må ovnen ikke tildekkes.



- Ovnens kan brukes av barn fra 8 år og oppover, personer med reduserte fysiske, sensoriske eller mentale evner, personer med manglende erfaring og kunnskap hvis de får tilsyn eller instruksjoner for bruk av ovnen. Instruksjonen må gis på en sikker måte slik at farene involvert er forstått. Barn skal ikke leke med ovnen. Rengjøring og vedlikehold skal ikke gjøres av barn uten tilsyn.
- ADVARSEL! Barn under 3 år skal holdes unna ovnen med mindre de er kontinuerlig overvåket.
- Ovnens må ikke brukes på plasser der det er støv, damp, gass, bensin, maling eller hvor andre brannfarlige varer er lagret (eks. garasje). Må ikke brukes i eksplosjonsfarlige områder etc.
- Ikke dekk til ovnen under bruk eller kort tid etter at den er slått av da det kan medføre brann.
- Stikkontakten til ovnen skal være synlig og tilgjengelig.

- Ovnens skal ikke plasseres rett under en stikkontakt.

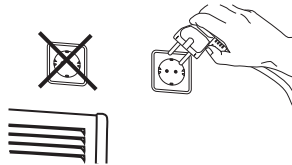

- Er kabelen eller støpslet ødelagt skal ovnen ikke brukes. Kabelen må ikke komme i berøring med de varme overflatene på ovnen under bruk.
- Kabelen skal ikke tildekkes av matter eller lignende. Kabelen skal ligge slik at den ikke blir tråkket på.
- Påse at ingen fremmede objekter er plassert i gitteret for ventilasjon da det kan forårsake elektrisk feil, brann eller ødelagt ovn.
- Ovnens skal ikke repareres, demonteres eller modifiseres.

Elektrisk tilkobling og bruk

Før tilkobling påse at nettspenningen er 220-240V ~ 50-60Hz. Ovnens tilkobles stikkontakt i det rommet den brukes i. Bruk ikke skjøteledning, da det kan medføre brannfare.

Avstander

Ovnens brukes unna hindringer som påvirkes av varme f.eks. møbler, gardiner, eller andre brennbare gjenstander. Monteringsavstander angitt på side 4.

Stell og vedlikehold

- Fjern strømtilkoblingen og avkjøl ovnen før rengjøring.
- Rengjør utsiden med en fuktig klut.
- Bruk aldri etsende rengjøringsmidler eller sett ovnen i vann.
- Ved rengjøring, flytting eller når ovnen ikke er i bruk gjøres den strømløs ved først å slå den av med bryteren for så å trekke ut støpselet fra stikkontakten. **Ikke** dra i kabelen, men ta tak rundt støpselet.
- Ikke senk ovnen i vann eller væske for rengjøring.
- Ikke ta på ovnen med våte hender.

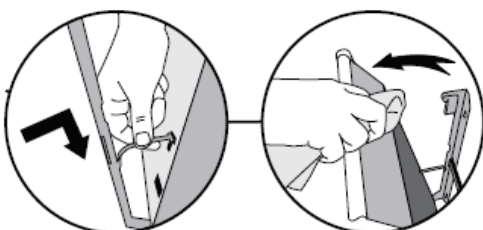

Før rengjøring:

Bakplaten har to T-spor. Veggfestet har to armer som kan monteres i disse hullene.

Når man vipper ovnen løs fra veggfestet for å støvsuge bak ovnen hviler ovnen på disse armene.

INSTALLASJON

Anbefalt installert effekt er 100W / m².

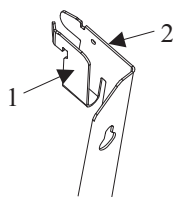

Ta av veggfestet fra ovnen
Press inn leppe 1 og press lett ned 2. Dra ut veggfeste.

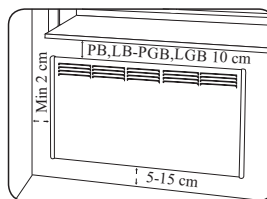

Anbefalt avstand til gulvet:
10 cm

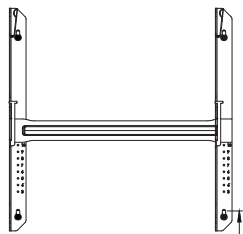

Skrue fast veggfestet
Skrue inn en skrue til nedre nøkkelhull 13 cm over gulvet. Skru inn skruer i de tre andre nøkkelhullene. Når ovnen er montert vil den være 10 cm over gulvet.

PB, LB: 13 cm
PGB, LGB: 13,6 cm

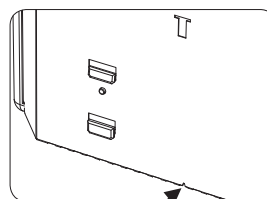

Nederst på bakplaten er det to trekantspor. Disse trees inn på veggfestet. Trykk deretter øvre del av ovnen mot de øvre leppene på festet.

Spor for veggfeste

STØRRELSER PÅ OVNENE

Type	Effekt	A mm	B1/B2 mm	C mm
PB	400W	431	147/73	210
	600W	555	172	210
	800W	679	184	310
	1000W	803	246	310
	1250W	927	158	610
	1500W	1175	282	610
	2000W	1423	406	610
LB	500W	803	246	310
	750W	1051	220	610
	1000W	1299	344	610
	1250W	1671	380	910

Type	Effekt	A mm	B1/B2 mm	C mm
PGB	400W	440	152/78	210
	600W	564	177	210
	800W	688	189	310
	1000W	812	251	310
	1250W	936	163	610
LGB	750W	1060	225	610
	1000W	1308	349	610

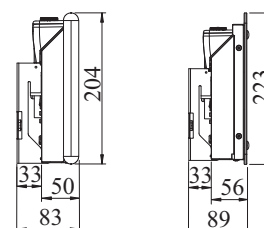
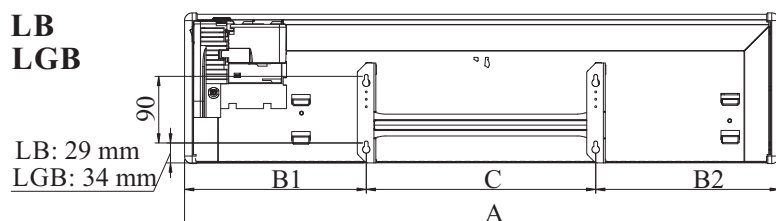
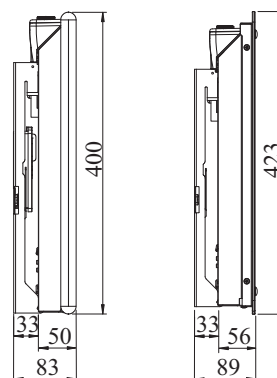
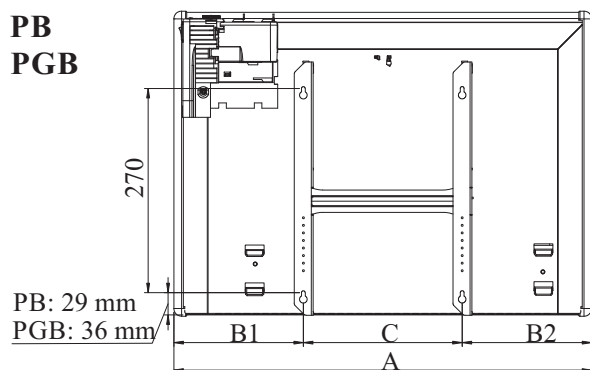

BRUK AV OVN

Når ovnen er montert på veggen settes støpslet i stikkontakten. Slå på bryteren. Ovnens elektronikk vil nå kalibreres til riktig temperaturprofil for din ovn. **Det hvite lyset blinker til ovnen er ferdig.** Etter ca. 15 minutter kan du stille inn ønsket temperatur.

Termostaten vil lyse når elementet er innkoblet. Temperaturområde er fra 5 - 30 grader.

Når ønsket temperatur oppnås avhenger av romstørrelsen og hvor mange watt pr. m² som er brukt.

TEKNISK INFO**Etter strømbrudd:**

Uten app: Ovnens går tilbake til innstilt temperatur.

Kaldrasfunksjon:

Dersom et vindu åpnes og temperaturen faller mer enn 5 grader i løpet av 40 sekunder aktiviseres kaldrasfunksjon. Ovnens veksler da mellom innstilt temperatur i 10 sekunder og 5 grader i 30 sekunder. Funksjonen er aktiv i maks 15 minutter.

PB og LB ovner er godkjent for bruk i våtrom.

Dette apparatet er i overensstemmelse med følgende EU-direktiv:

2014/30/EU (EMC) elektromagnetisk støy
2014/35/EU (LVD)
2011/65/EU (ROHS) bruk av farlige stoffer

Produktet må behandles i samsvar med EUDirektiv 2012/19/EU. Apparatet må ikke kastes sammen med husholdningsavfall, men leveres til et godkjent avfallsanlegg for separasjon og gjenvinningsstasjon. Defekt produktet må behandles på korrekt vis, slik at det ikke kan utgjøre noen helse- eller miljørisiko.

Symbolet  på produktet eller på dokumentene som følger med det, viser at dette produktet ikke må behandles som husholdningsavfall. Lever det til et autorisert mottak for resirkulering av elektrisk og elektronisk utstyr. Avhenting må skje iht. de lokale renovasjonsforskriftene. For nærmere informasjon om håndtering, kassering og resirkulering av dette produktet, kontakt kommunen, renovasjonsvesenet eller forretningen der du anskaffet det.

TABLE OF CONTENTS

Safety information.....	6,7
Electrical connection.....	7
Installation.....	8
Dimensions and wattages	8
Use without mobile app control	8
Technical information	9

Please read the manual carefully before use of the heaters, and save it for later reference.
This manual is also available at <http://beha.no/brukermanualer>

IMPORTANT! When initially connecting the heater to a power source make sure to leave the heater switch on and connected for at least 15 minutes. Do not open the Bluetooth app during this period, the heater will create the correct temperature profile based on the wattage of the heater. The white light will be blinking until the heater is ready.

SAFETY



Safety information

When using any electrical appliance, basic precautions should always be followed to reduce the risk of fire and injuries. Please read the entire user manual before using heater.

- Before use, remove all packaging.
- Turn the switch to OFF and remove the plug from the wall socket when the heater is not in use and when cleaning.

CAUTION! Parts of this product will become hot and may cause burns. Pay especially attention where children and vulnerable people are present.

- Children aged from 3 years and less than 8 years shall only switch on/off the appliance provided that it has been placed or installed in its intended normal operating position and they have been given supervision or instruction concerning use of the appliance in a safe way and understand the hazards involved. Children aged from 3 years and less than 8 years shall not plug in, regulate and clean the appliance or perform user maintenance.



Warning: In order to avoid overheating, do not cover the heater.



- This appliance can be used by children aged from 8 years and above and persons with reduced physical, sensory or mental capabilities or lack of experience and knowledge if they have been given supervision or instruction concerning use of the appliance in a safe way and understand the hazards involved. Children shall not play with the appliance. Cleaning and user maintenance shall not be made by children without supervision.
- Children of less than 3 years should be kept away unless continuously supervised.
- Furthermore, do not use the heater in areas where gasoline, paint, or flammable liquids are used or stored.
- The wall socket in which the heater is connected to should be visible and accessible.

- The heater must not be located immediately below a wall socket.

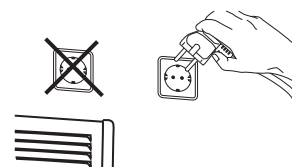

- Do not operate any heater with a damaged cord or plug. The cable must not come into contact with hot surfaces of the heater during operation.
- Do not cover the cord with carpets. Do not step on the cable.
- Ensure that no foreign objects are placed in the heater's air outlets as it can cause electrical failure or fire.
- The heater should not be repaired, dismantled or modified.

Electrical connection and use

Before connecting, please ensure that the voltage is 220-240V ~ 50-60Hz. The heater should be connected to a socket in the room it is intended to be used. Do not connect the heater to sockets in adjacent rooms using an extension cable.

Distance

The heater should be located away from furniture, curtains or other flammable objects. Mounting distances are stated on page 8.

Care and Maintenance

- Remove power connection and make sure the heater is cooled down before cleaning.
- Clean the outside with a damp cloth.
- Never use abrasive cleaners or submerge the heater in water or other liquids.
- When cleaning or relocating the heater should be turned off and the cord unplugged. In that order. Do not remove the plug from the socket by pulling the cord. Remove the plug from the socket by gripping the plug and gently pull it out of the wall socket.
- Do not touch the heater with wet hands.

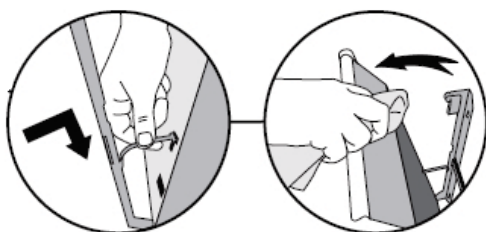

Easy cleaning:

The heater tilts forward on the fixing bracket for the ease of cleaning behind.

INSTALLATION

Recommended installed wattage is 100W / m².

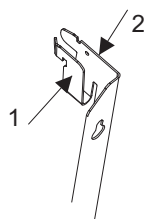

Removing wall bracket:

Remove wall bracket from heater by pressing lip 1 and push lightly downwards on lip 2. Pull the bracket out gently.

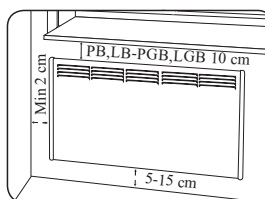

Recommended distance to floor: 10 cm

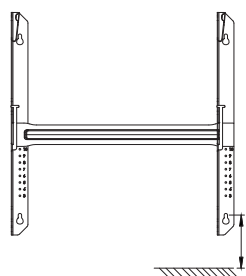

Fixing the wall bracket:

Insert a screw in the lower key hole approx. 13 cm above the floor. Level the bracket and insert the other 3 screws. When the heater is installed the distance below should be approx. 10 cm.

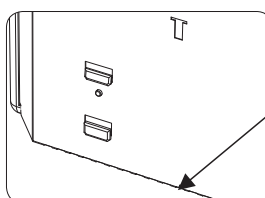

At the bottom of the back plate there are two small triangle tracks. Place the heater onto the tracks and push the heater towards the lips on top of the bracket in an upright position.

PB, LB: 13 cm
PGB, LGB: 13,6 cm

HEATER SIZES

Type	Effekt	A mm	B1/B2 mm	C mm
PB	400W	431	147/73	210
	600W	555	172	210
	800W	679	184	310
	1000W	803	246	310
	1250W	927	158	610
	1500W	1175	282	610
	2000W	1423	406	610
LB	500W	803	246	310
	750W	1051	220	610
	1000W	1299	344	610
	1250W	1671	380	910

Type	Effekt	A mm	B1/B2 mm	C mm
PGB	400W	440	152/78	210
	600W	564	177	210
	800W	688	189	310
	1000W	812	251	310
	1250W	936	163	610
LGB	750W	1060	225	610
	1000W	1308	349	610

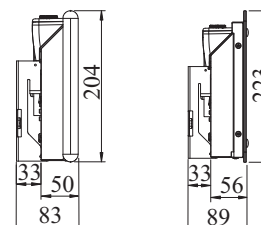
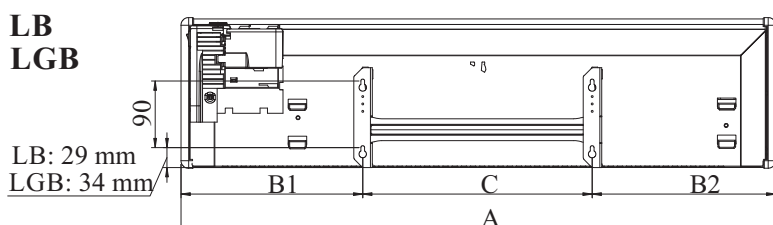
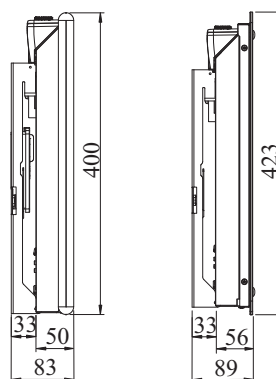
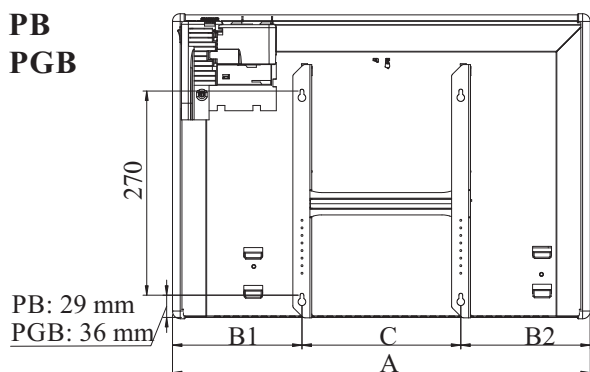

USE OF THE HEATER

After the heater is installed and plugged in to the wall power outlet, switch on the on/off switch and leave it on for at least 15 minutes without opening the Bluetooth app. The electronic thermostat will go into auto calibration mode and create a temperature profile based on the wattage of the heater. The white light will be blinking until the heater is ready.

The light in the thermostat wheel will be lit when the heater element is connected. When the set temperature is reached the light will be turned off.

The temperature range is 5°C to 30°C.

TECHNICAL INFORMATION

By power outage:

Without app:

The heater returns to chosen temperature.

Cold draft/Open window function:

When opening a window and the temperature drops more than 5°C within 40 sec the cold draft function is activated. The heater changes between chosen temperature for 10 seconds, and 5 degrees for 30 seconds. The function is active for max. 15 minutes.

BEHA heaters PB and LB are IP24 tested and approved for installation in bathrooms and utility rooms.

This apparatus is in compliance with the following EU directive:

2014/30/EU (EMC) electromagnetic noise
 2014/35/EU (LVD)
 2011/65/EU (ROHS) use of dangerous substances

The product must be treated in compliance with EU directive 2012/19/EU. The apparatus must not be disposed of together with regular house waste but be handled to an approved waste dump for separation and recovery station. A defect product must be treated correctly, in order to prevent health or environment risks.

Information about energy consumption:

The product complies with the EU regulations on the Ecodesign Directive (2009/125/EC) for energy-related products (ErP).

The symbol  on the product or on the documents accompanying the product, indicates that this product may not be treated as household waste. Handing it over to a authorized for the recycling of electrical and electronic equipment. Pick must be in accordance. The local waste regulations. For further information treatment, recovery and recycling of this product, contact your local council, waste disposal service or the shop where you purchased it.

Sicherheitshinweise.....	10,11
Elektrischer Anschluss.....	11
Montage.....	12
Abmessungen und Leistungen.....	12
Bedienung ohne App-Steuerung.....	12
Technische Daten.....	13

Diese Anleitung gibt wichtige Hinweise für die Sicherheit, die Installation, den Gebrauch und die Wartung der Geräte. Bitte lesen Sie die in dieser Anleitung aufgeführten Informationen daher sorgfältig durch.

Diese Anleitung ist auch verfügbar unter: <http://beha.no/brukermanualer>

WICHTIG! Stellen Sie beim ersten Anschließen des Heizgeräts an die Stromquelle sicher, dass der Ein-/Ausschalter auf ein ist und lassen Sie die Heizung mindestens 15 Minuten lang eingeschaltet. Die Heizung erstellt das richtige Temperaturprofil basierend auf der Leistung der Heizung. Die Temperaturregelung funktioniert während dieser Zeit nicht. Das weiße Licht blinkt bis das Heizgerät bereit ist.

WICHTIGE SICHERHEITSHINWEISE



Sicherheitshinweise

Bei der Verwendung von elektrischen Geräten sollten grundlegende Vorsichtsmaßnahmen beachtet werden, um das Risiko von Feuer und Verletzungen zu reduzieren. Bitte lesen Sie die gesamte Anleitung sorgfältig durch, bevor Sie das Gerät in Betrieb nehmen.

- Vor Gebrauch sämtliche Verpackung entfernen.
- Stellen Sie den Schalter auf OFF und entfernen Sie den Stecker aus der Wandsteckdose, wenn das Gerät nicht benutzt oder wenn es gereinigt wird.

VORSICHT! Einige Teile dieses Produktes können sehr heiß werden und Verbrennungen verursachen. Besondere Vorsicht ist geboten, wenn Kinder und schutzbedürftige Personen anwesend sind.

- Kinder ab 3 Jahre und jünger als 8 Jahre dürfen das Gerät nur ein- und ausschalten, wenn sie beaufsichtigt werden oder bezüglich des sicheren Gebrauchs des Gerätes unterwiesen wurden und die daraus resultierenden Gefahren verstanden haben, vorausgesetzt, dass das Gerät in seiner vorgesehenen Gebrauchslage platziert oder installiert ist. Kinder ab 3 Jahren und jünger als 8 Jahren dürfen den Stecker nicht in die Steckdose stecken, das Gerät nicht regeln, das Gerät nicht reinigen und/oder nicht die Wartung durchführen.



WARNUNG! Das Abdecken der Oberfläche verursacht Überhitzungsgefahr! Bereits lokales Abdecken der Front, z.B. mit einem Handtuch, kann zum Überhitzen und zur Beschädigung des Heizelements führen.

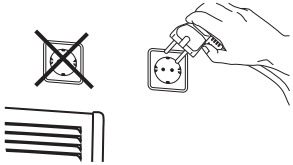

- Dieses Gerät kann von Kindern ab 8 Jahren und darüber sowie von Personen mit verringerten physischen, sensorischen oder mentalen Fähigkeiten oder Mangel an Erfahrung und Wissen benutzt werden, wenn sie beaufsichtigt oder bezüglich des sicheren Gebrauchs des Gerätes unterwiesen wurden und die daraus resultierenden Gefahren verstehen. Kinder dürfen nicht mit dem Gerät spielen. Reinigung und Benutzerwartung dürfen nicht von Kindern ohne Beaufsichtigung durchgeführt werden.
- Kinder jünger als 3 Jahre sind fernzuhalten, es sei denn, sie werden ständig überwacht.
- Verwenden Sie das Gerät nicht in Bereichen, in denen Benzin, Farben oder brennbare Flüssigkeiten verwendet oder gelagert werden.
- Die Wandsteckdose, an der das Gerät angeschlossen ist, sollte sichtbar und zugänglich sein.
- Das Gerät darf nicht unmittelbar unter einer Wandsteckdose angebracht werden.
 
- Betreiben Sie kein Gerät mit einem beschädigten Kabel oder Stecker. Das Kabel darf während des Betriebs nicht mit der heißen Oberfläche des Geräts in Berührung kommen.
- Bedecken Sie das Kabel nicht mit Teppichen. Treten Sie nicht auf das Kabel.
- Stellen Sie sicher, dass sich keine Fremdkörper in den Luftauslässen des Geräts befinden, da dies zu elektrischen Störungen oder Feuer führen kann.
- Das Gerät sollte nicht repariert, demontiert oder modifiziert werden.

Elektrischer Anschluss und Verwendung

Stellen Sie vor dem Anschließen sicher, dass die Spannung 220-240V ~ 50-60Hz beträgt. Das Gerät sollte an eine Steckdose in dem Raum angeschlossen werden, in dem es verwendet werden soll. Schließen Sie das Gerät nicht mit einem Verlängerungskabel an Steckdosen in angrenzenden Räumen an.

Abstand

Die Heizung sollte von Möbeln, Vorhängen oder anderen brennbaren Gegenständen entfernt sein. Die Montageabstände sind auf Seite 12 angegeben.

Pflege und Wartung

- Ziehen Sie das Netzkabel aus der Steckdose und stellen Sie sicher, dass das Gerät vor der Reinigung abgekühlt ist.
- Reinigen Sie die Außenseite mit einem feuchten Tuch.
- Verwenden Sie niemals scheuernde Reinigungsmittel und tauchen Sie das Gerät nicht in Wasser oder andere Flüssigkeiten.
- Beim Reinigen oder Montieren der Heizung sollte das Gerät ausgeschaltet und das Netzkabel ausgesteckt werden. In dieser Reihenfolge. Ziehen Sie den Stecker nicht aus der Steckdose, indem Sie am Kabel ziehen. Ziehen Sie den Stecker aus der Steckdose, indem Sie den Stecker ergreifen und vorsichtig aus der Steckdose ziehen.
- Berühren Sie das Gerät nicht mit nassen Händen.

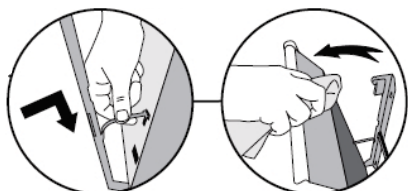

Einfache Reinigung

Kippen Sie das Gerät an der Befestigungshalterung nach vorne, um die Reinigung an der Hinterseite zu erleichtern.

MONTAGE

Bei der Verwendung von BEHA Heizgeräten empfehlen wir eine Leistung von $100\text{W} / \text{m}^2$.

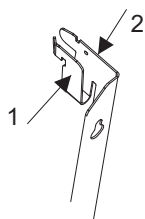

Wandhalterung entfernen:

Entfernen Sie die Wandhalterung vom Gerät, indem Sie die Lippe 1 drücken und leicht nach unten auf die Lippe 2 drücken. Ziehen Sie die Halterung vorsichtig heraus.

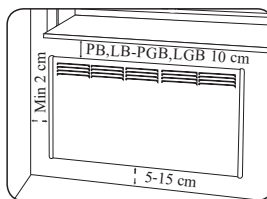

Empfohlener Abstand zum Boden: mind. 10 cm.

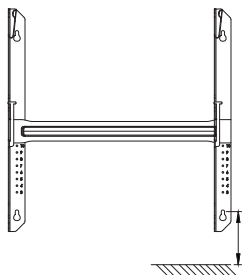

PB, LB: 13 cm
PGB, LGB: 13,6 cm

Befestigung der Wandhalterung:

Befestigen Sie die Wandhalterung zunächst mit einer Schraube an dem unteren, rechten Bohrloch. Dieses sollte sich ca. 13 cm über dem Boden befinden. Richten Sie nun die Halterung aus und befestigen Sie diese mit drei weiteren Schrauben an den dafür vorgesehenen Bohrlöchern der Halterung. In montiertem Zustand sollte das Gerät nun einen Abstand ca. 10 cm zum Boden haben.

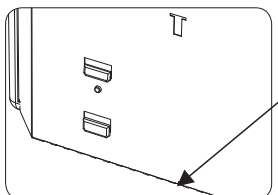

An der Unterseite der Rückplatte befinden sich zwei kleine, dreieckige Schienen. Setzen Sie das Gerät auf die Schienen und drücken Sie das Gerät in aufrechter Position gegen die Lippen oben auf der Halterung.

GERÄTETYPEN

Type	Effekt	A mm	B1/B2 mm	C mm
PB	400W	431	147/73	210
	600W	555	172	210
	800W	679	184	310
	1000W	803	246	310
	1250W	927	158	610
	1500W	1175	282	610
	2000W	1423	406	610
LB	500W	803	246	310
	750W	1051	220	610
	1000W	1299	344	610
	1250W	1671	380	910

Type	Effekt	A mm	B1/B2 mm	C mm
PGB	400W	440	152/78	210
	600W	564	177	210
	800W	688	189	310
	1000W	812	251	310
	1250W	936	163	610
LGB	750W	1060	225	610
	1000W	1308	349	610

PB PGB

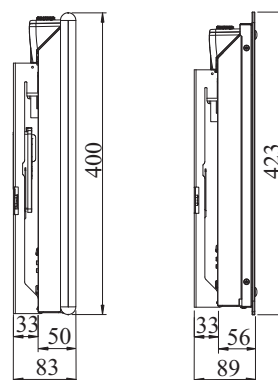
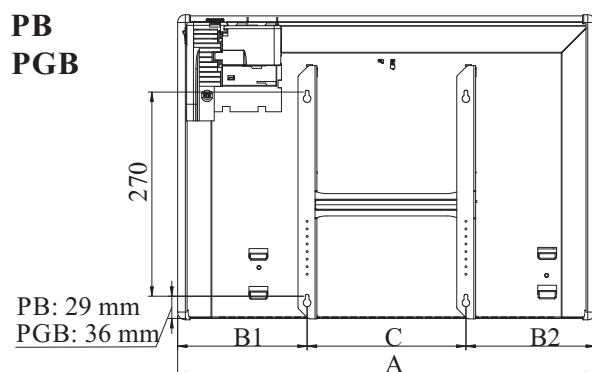

LB LGB

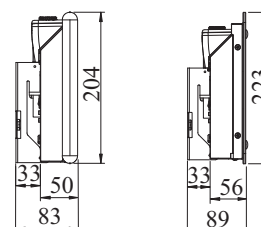
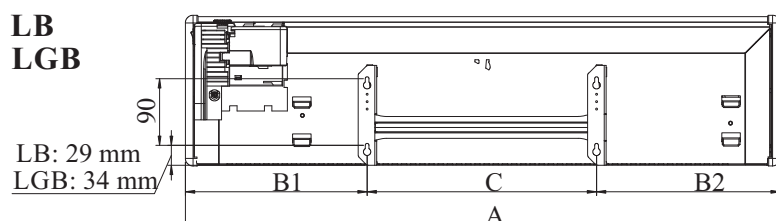

BEDIENUNG DES GERÄTS

Nachdem die Heizung installiert und an die Steckdose angeschlossen wurde, schalten Sie den Ein-/Ausschalter ein und lassen Sie die Heizung mindestens 15 Minuten lang eingeschaltet. Der elektronische Thermostat wechselt in den automatischen Kalibrierungsmodus und erstellt ein Temperaturprofil basierend auf der Leistung des Heizgeräts. Das weiße Licht blinkt bis das Heizgerät bereit ist.

Das Licht im Thermostatrad leuchtet, wenn das Heizelement angeschlossen ist. Wenn die eingestellte Temperatur erreicht ist, geht das Licht aus.

Der Temperaturbereich liegt zwischen 5°C und 30°C.

TECHNISCHE INFORMATIONEN

Bei Stromausfall:

Ohne App:

Nach einem Stromausfall wird das Gerät bei der eingestellten Temperatur neu gestartet.

Temperatursturzfunktion:

Wenn ein Fenster geöffnet wird und die Temperatur innerhalb von 40 Sekunden um mehr als 5°C sinkt, wird die Temperatursturzfunktion aktiviert. Die Heizung wechselt zwischen der gewählten Temperatur für 10 Sekunden und 5°C für 30 Sekunden. Die Funktion ist für max. 15 Minuten aktiv.

BEHA Geräte PB und LB sind IP24 getestet und für den Einbau in Badezimmer und Hauswirtschaftsräume zugelassen.

Dieses Gerät entspricht den folgenden EU-Richtlinien:

2014/30/EU (EMC)
2014/35/EU (LVD)
2011/65/EU (ROHS)

Das Produkt muss gemäß der EU-Richtlinie 2012/19/EU behandelt werden. Das Gerät darf nicht zusammen mit normalem Hausmüll entsorgt werden, sondern muss zu einer zugelassenen Deponie mit Trenn- und Verwertungsstationen gebracht werden. Ein defektes Produkt muss richtig behandelt werden, um Gesundheits- oder Umweltrisiken zu vermeiden.

Angaben zum Energieverbrauch:

Die Produktdaten entsprechen den EU-Verordnungen zur Richtlinie für umweltgerechte Gestaltung energieverbrauchsrelevanter Produkte (ErP).

Das Symbol  auf dem Produkt oder auf Dokumenten, die dem Produkt beiliegen, zeigt an, dass dieses Produkt nicht als Haushaltsmüll behandelt werden darf. Übergabe an eine autorisierte Stelle zum Recycling von Elektrik und Elektronikausrüstung. Die Entsorgung muss in Übereinstimmung mit lokalen Entsorgungsbestimmungen erfolgen. Für weitere Informationen zur Behandlung, Verwertung und Recycling dieses Produkts wenden Sie sich an Ihren Gemeinderat, Entsorgungsdienst oder das Geschäft, in welchem Sie es gekauft haben.

Sécurité.....	14,15
Connexion électrique.....	15
Montage.....	16
Dimensions et performances	16
Opération sans contrôle d'application.....	16
Données techniques	17

Ce manuel fournit des informations importantes pour la sécurité, l'installation, l'utilisation et la maintenance de l'équipement. Veuillez lire attentivement les informations contenues dans ce manuel.

Ce guide est également disponible sur: <http://beha.no/brukermanualer/>

IMPORTANT! Lors de la connexion initiale du radiateur à la source d'alimentation, assurez-vous de laisser le radiateur allumé et connecté pendant au moins 15 minutes. Le radiateur créera le profil de température correct en fonction de la puissance du radiateur. Les contrôles de température ne fonctionneront pas pendant cette période. La lumière blanche clignotera jusqu'à ce que le radiateur soit prêt.

INSTRUCTIONS DE SÉCURITÉ IMPORTANTES



Sécurité

Lorsque vous utilisez un équipement électrique, des précautions de sécurité élémentaires doivent être prises pour réduire les risques d'incendie et de blessure. Veuillez lire attentivement le manuel dans son intégralité avant de mettre l'appareil en service.

- Enlevez tous les emballages avant utilisation.
- Placez l'interrupteur sur OFF et retirez la fiche de la prise murale lorsque l'appareil n'est pas utilisé ou lorsqu'il est nettoyé.

ATTENTION! Certaines parties de ce produit peuvent devenir très chaudes et causer des brûlures. Une attention particulière est nécessaire lorsque des enfants et des personnes vulnérables sont présents.

- Les enfants de 3 à 8 ans peuvent uniquement allumer / éteindre l'appareil, à condition qu'il soit installé dans le mode de fonctionnement normal prévu et qu'ils soient surveillés ou aient reçu des instructions sur l'utilisation de l'appareil et comprennent les dangers possibles.



ATTENTION! Couvrir la surface provoque une surchauffe! Même une couverture locale de l'avant, par exemple avec une serviette, peut entraîner une surchauffe et endommager l'élément chauffant.



INSTRUCTIONS DE SÉCURITÉ IMPORTANTES

- Cet appareil ne doit être utilisé que par des enfants âgés de 8 ans et plus et des personnes physiquement, raisonnablement ou mentalement restreintes ou manquant d'expérience et de connaissances, sauf quand ils sont surveillés ou ont reçu des instructions sur l'utilisation de l'appareil. et les dangers associés à cela.
- Enfants de moins de 3 ans doivent être tenus à l'écart, sauf s'ils sont constamment surveillés.
- N'utilisez pas l'appareil dans des endroits où de l'essence, de la peinture ou des liquides inflammables sont utilisés ou entreposés.
- La prise murale à laquelle l'appareil est connecté doit être visible et accessible.

- L'appareil ne doit pas être monté directement sous une prise murale.

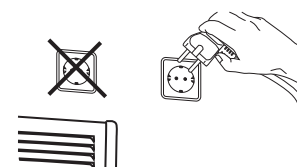

- N'utilisez pas un appareil avec un câble ou une fiche endommagé. Le câble ne doit pas entrer en contact avec la surface chaude de l'appareil pendant le fonctionnement.
- Ne couvrez pas le câble avec des tapis. Ne marchez pas sur le câble.
- Assurez-vous qu'il n'y a pas d'objets étrangers dans les sorties d'air de l'appareil, car cela pourrait provoquer un bruit électrique ou un incendie.
- L'appareil ne doit pas être réparé, démonté ou modifié.

Connexion électrique et utilisation

Avant de connecter, assurez-vous que la tension est de 220-240V ~ 50-60Hz. L'appareil doit être connecté à une prise de courant dans la pièce où il doit être utilisé.

Ne connectez pas l'appareil à des prises dans des pièces adjacentes avec un câble d'extension.

Distance

L'appareil de chauffage doit être éloigné des meubles, des rideaux ou d'autres objets inflammables.

Les distances de montage sont indiquées à la page 16.

Entretien et maintenance

- Débranchez le cordon d'alimentation de la prise murale et assurez-vous que l'appareil a refroidi avant de le nettoyer.
- Nettoyez l'extérieur avec un chiffon humide.
- N'utilisez jamais de nettoyeurs abrasifs et ne plongez jamais l'appareil dans l'eau ou dans d'autres liquides.
- Lors du nettoyage ou de l'installation du chauffe-eau, mettez l'appareil hors tension et débranchez le cordon d'alimentation. Dans cet ordre. Ne sortez pas la fiche de la prise en tirant sur le câble. Débranchez la fiche de la prise en saisissant la fiche et en la tirant délicatement hors de la prise.
- Ne touchez pas l'appareil avec les mains mouillées.

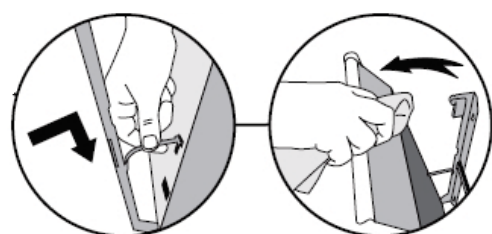

Nettoyage facile:

Inclinez l'appareil vers l'avant sur le support de montage pour faciliter le nettoyage à l'arrière.

MONTAGE

Lors de l'installation de radiateurs BEHA, nous recommandons $100W / m^2$.

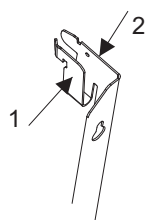

Retirer le support mural :
Retirez le support mural de l'unité en appuyant sur la lèvre 1 et en appuyant légèrement sur la lèvre 2. Retirez délicatement le support.

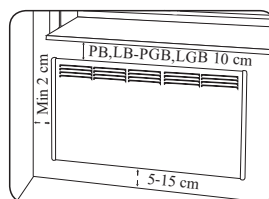

Distance recommandée au sol: au moins 10 cm

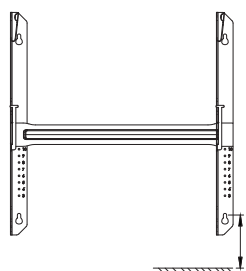

PB, LB: 13 cm
PGB, LGB: 13,6 cm

Fixation du support mural :
Fixez d'abord le support mural au trou inférieur droit à l'aide d'une vis. Cela devrait être d'environ 13 cm au-dessus du sol. Alignez maintenant le support et fixez-le avec trois autres vis sur les trous de perçage désignés du support. Une fois installé, l'appareil doit maintenant être à une distance d'environ 10 cm du sol.

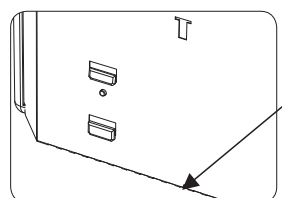

Il y a deux petits rails triangulaires au bas du panneau arrière. Placez l'appareil sur les rails et appuyez sur l'appareil en position verticale contre les lèvres sur le dessus du support.

HEATER SIZES

Type	Effekt	A mm	B1/B2 mm	C mm
PB	400W	431	147/73	210
	600W	555	172	210
	800W	679	184	310
	1000W	803	246	310
	1250W	927	158	610
	1500W	1175	282	610
	2000W	1423	406	610
LB	500W	803	246	310
	750W	1051	220	610
	1000W	1299	344	610
	1250W	1671	380	910

Type	Effekt	A mm	B1/B2 mm	C mm
PGB	400W	440	152/78	210
	600W	564	177	210
	800W	688	189	310
	1000W	812	251	310
	1250W	936	163	610
LGB	750W	1060	225	610
	1000W	1308	349	610

**PB
PGB**

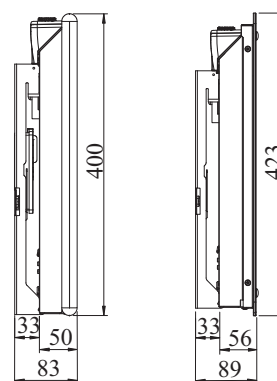
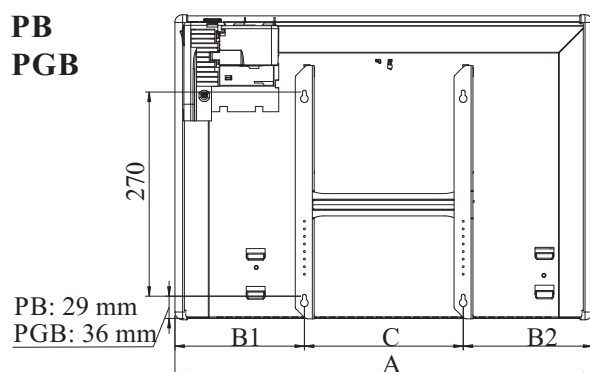

**LB
LGB**

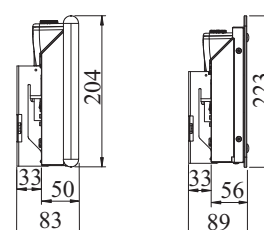
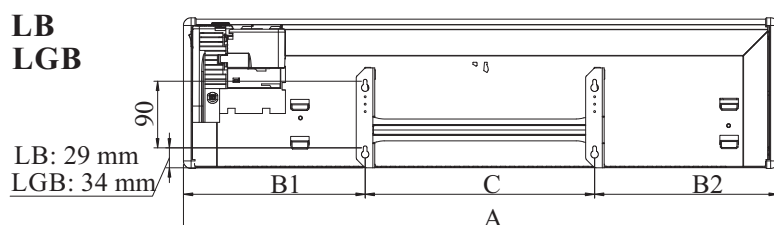

FONCTIONNEMENT DE L'UNITÉ

Une fois le radiateur installé et branché sur la prise murale, allumez l'interrupteur marche / arrêt et laissez le radiateur allumé pendant au moins 15 minutes. Le thermostat électronique passera en mode d'étalonnage automatique et créera un profil de température basé sur la puissance de l'appareil de chauffage. La lumière blanche clignotera jusqu'à ce que le radiateur soit prêt.

La lumière dans la roue du thermostat s'allume lorsque l'élément chauffant est connecté. Lorsque la température réglée est atteinte, la lumière s'éteint.

La plage de température est de 5°C à 30°C. age.

INFORMATION TECHNIQUE

En cas de panne de courant:

Sans application:

Après une coupure de courant, l'appareil redémarre à la température définie.

Fonction déroulante:

Lorsqu'une fenêtre est ouverte et que la température baisse de plus de 5°C en 40 secondes, la fonction de chute est activée.

Le chauffage passe de la température sélectionnée pendant 10 secondes à 5°C pendant 30 secondes. La fonction est pour max. 15 minutes actives.

BEHA Inventaires PB et LB sont testés IP24 et approuvés pour une utilisation dans les salles de bains et les salles de service.

Cet appareil est conforme aux directives UE suivantes:

2014/30 / UE (EMC)

2014/35/EU (LVD)

2011/65 / UE (ROHS)

Le produit doit être traité conformément à la directive européenne 2012/19/UE. L'appareil ne doit pas être mis au rebut avec les ordures ménagères, mais doit être amené dans une décharge approuvée avec des postes de séparation et de récupération.

Un produit défectueux doit être manipulé correctement pour éviter les risques pour la santé ou l'environnement.

Informations sur la consommation d'énergie:

Le produit est conformes à la réglementation de l'UE sur la directive relative à la conception écologiquement rationnelle des produits liés à l'énergie (ErP).

Le symbole  sur le produit ou sur les documents accompagnant le produit indique que ce produit ne doit pas être traité comme un déchet ménager. Remis à un organisme autorisé pour le recyclage des équipements électriques et électroniques. La sélection doit être conforme aux règlements locaux d'élimination. Pour plus d'informations sur le traitement, la récupération et le recyclage de ce produit, contactez votre mairie, le service d'élimination des déchets ou le magasin où vous l'avez acheté.

INHOUDSOPGAVE

Veiligheidsinformatie.....	18,19
Elektrische aansluiting.....	19
Installatie.....	20
Afmetingen en vermogens.....	20
Gebruik zonder bediening met de mobiele app.....	20
Technische informatie.....	21

Lees de handleiding aandachtig voordat u de wandconvectoren in gebruik neemt, en bewaar deze om ze later te kunnen raadplegen.

Deze handleiding is ook beschikbaar op: <http://beha.no/brukermanualer/>

BELANGRIJK! Als u de verwarming voor het eerst aansluit op het stroomnet, zorg er dan voor dat u de on/off (aan/uit) schakelaar ingeschakeld heeft en minimaal 15 minuten aangesloten laat. De verwarming creëert het juiste temperatuurprofiel op basis van het wattage van de verwarming. De temperatuurregeling werkt in deze tijd niet. Het witte lampje blijft knipperen totdat de verwarming klaar voor gebruik is.

**VEILIGHEID - BELANGRIJK****Veiligheidsinformatie**

Bij het gebruik van elektrische apparaten moeten altijd veiligheidsmaatregelen in acht worden genomen om het risico op brand en verwondingen te beperken. Lees de volledige gebruikershandleiding voordat u de wandconvector gebruikt.

- Verwijder voor gebruik alle verpakkingsmaterialen.
- Zet de schakelaar op OFF en trek de stekker uit de wandcontactdoos wanneer de wandconvector niet wordt gebruikt en wanneer u het schoonmaakt.

VOORZICHTIG! Onderdelen van dit product worden heet en kunnen brandwonden veroorzaken. Let vooral goed op op plaatsen waar kinderen en kwetsbare personen aanwezig zijn.

- Kinderen van 3 tot 8 jaar mogen het apparaat alleen in-/uitschakelen op voorwaarde dat deze in de beoogde normale bedrijfsstand is geplaatst of geïnstalleerd en zij onder toezicht staan of instructies hebben gekregen over het veilige gebruik van het apparaat en inzicht hebben in de gevaren die hiermee gepaard gaan.

Kinderen van 3 tot 8 jaar mogen het apparaat niet aansluiten, regelen of reinigen en mogen geen onderhoud plegen aan het apparaat.



Waarschuwing: Om oververhitting te voorkomen mag de wandconvector niet worden afgedekt.



- Dit apparaat mag slechts dan worden gebruikt door kinderen van 8 jaar en ouder en personen die fysiek, zintuiglijk of mentaal beperkt zijn of ervaring en kennis ontberen, als zij onder toezicht staan of instructies hebben gekregen over het veilige gebruik van het apparaat en inzicht hebben in de gevaren die hiermee gepaard gaan. Kinderen mogen niet met het apparaat spelen. Kinderen mogen het apparaat niet reinigen of onderhouden zonder toezicht.
- Kinderen tot 3 jaar moeten van het apparaat worden weggehouden tenzij zij voortdurend onder toezicht staan.
- Gebruik de wandconvector bovendien niet in een omgeving waar benzine, verf of ontvlambare vloeistoffen worden gebruikt of opgeslagen.
- De wandcontactdoos waarop de wandconvector is aangesloten moet zichtbaar en toegankelijk zijn.

- De wandconvector mag niet direct onder een wandcontactdoos hangen.

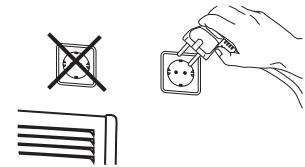

- Gebruik geen wandconvector waarvan het snoer of de stekker beschadigd is. De kabel mag tijdens het gebruik niet in contact komen met hete oppervlakken van de wandconvector.
- Dek het snoer niet af met tapijt. Ga niet op de kabel staan.
- Zorg ervoor dat er geen vreemde voorwerpen in de luchtroosters van de wandconvector worden geplaatst. Dit kan elektrische storingen of brand veroorzaken.
- De wandconvector mag niet worden gerepareerd, gedemonteerd of veranderd.

Elektrische aansluiting en gebruik

Controleer voor het aansluiten of de spanning 220-240V ~ 50-60Hz is. De wandconvector moet worden aangesloten op een wandcontactdoos in dezelfde ruimte als die waar het apparaat wordt gebruikt. Sluit de wandconvector niet aan op wandcontactdozen in naastgelegen ruimtes met een verlengsnoer.

Afstand

De wandconvector moet uit de buurt van meubilair, gordijnen of andere ontvlambare voorwerpen worden geplaatst. De montageafstanden staan vermeld op pagina 20.

Reiniging en Onderhoud

- Koppel de stroomaansluiting af en zorg ervoor dat de wandconvector is afgekoeld voordat u het apparaat schoonmaakt.
- Reinig de buitenkant met een vochtige doek.
- Gebruik nooit schurende reinigingsmiddelen en dompel de wandconvector nooit onder in water of andere vloeistoffen.
- Bij reinigen of verplaatsen moet de wandconvector uitgeschakeld zijn en moet het snoer worden losgekoppeld. In die volgorde. Trek nooit aan het snoer als u de stekker uit het stopcontact haalt. Trek de stekker uit het stopcontact door deze vast te pakken en voorzichtig uit de wandcontactdoos te trekken.
- Raak de wandconvector niet aan met natte handen.

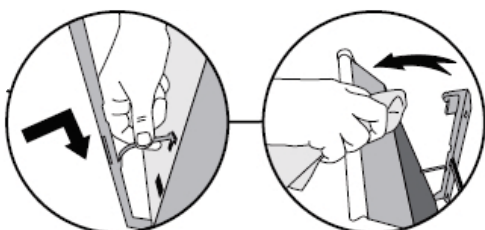

Eenvoudige reiniging:

De wandconvector leunt naar voren op de wandhouder om eenvoudig gereinigd te worden.

INSTALLATIE

Bij het installeren van BEHA-kachels raden we 100W / m² aan.

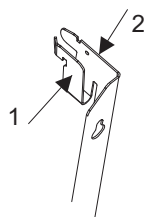

Wandhouder verwijderen:
Verwijder de wandhouder van het apparaat door lip 1 in te drukken en lip 2 zachtjes naar beneden te duwen.
Trek de houder voorzichtig los.

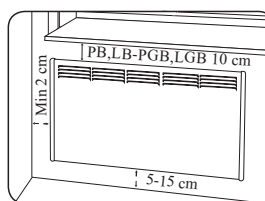

Recommended distance to floor: 10 cm

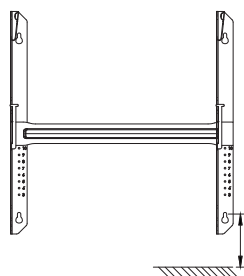

PB, LB: 13 cm
PGB, LGB: 13,6 cm

Bevestiging van de wandhouder:
Draai een schroef in het onderste gat, plm. 13 cm boven de vloer. Zet de houder waterpas en breng de andere 3 schroeven aan. Na installatie van de wandconvector moet de afstand tot de vloer plm. 10 cm bedragen.

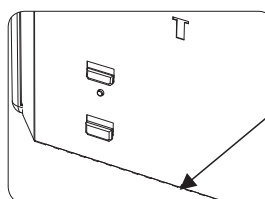

Onderaan de achterplaat bevinden zich twee kleine driehoeken. Plaats de wandconvector op de driehoeken en druk de wandconvector rechtopstaand naar de lipjes die zich bovenop de houder bevinden.

AFMETINGEN

Type	Effekt	A mm	B1/B2 mm	C mm
PB	400W	431	147/73	210
	600W	555	172	210
	800W	679	184	310
	1000W	803	246	310
	1250W	927	158	610
	1500W	1175	282	610
	2000W	1423	406	610
LB	500W	803	246	310
	750W	1051	220	610
	1000W	1299	344	610
	1250W	1671	380	910

Type	Effekt	A mm	B1/B2 mm	C mm
PGB	400W	440	152/78	210
	600W	564	177	210
	800W	688	189	310
	1000W	812	251	310
	1250W	936	163	610
LGB	750W	1060	225	610
	1000W	1308	349	610

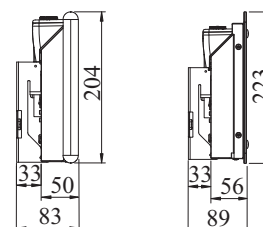
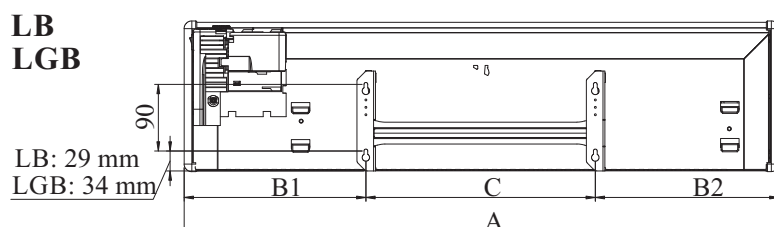
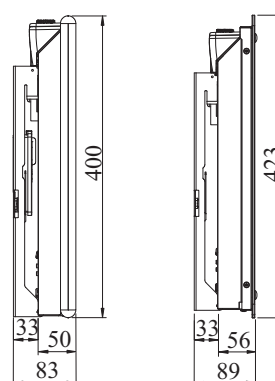
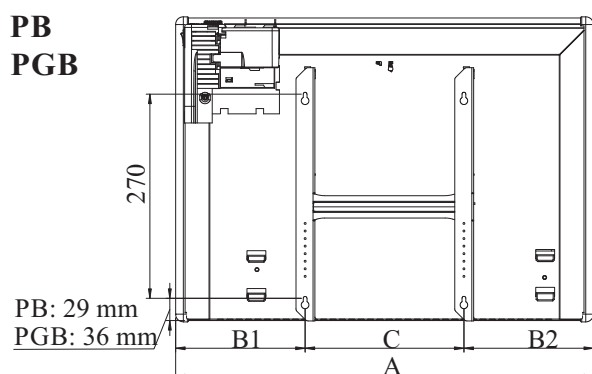

GEBRUIK VAN DE WANDCONVECTOR

Nadat de kachel is geïnstalleerd en op het stopcontact is aangesloten, zet u de aan / uit-schakelaar aan en laat u de kachel minimaal 15 minuten aan staan. De elektronische thermostaat gaat in de automatische kalibratie modus en maakt een temperatuurprofiel aan op basis van het wattage van de verwarming. Het witte lampje blijft knipperen totdat de verwarming klaar voor gebruik is.

Het lampje in het thermostaat wiel gaat branden als het verwarmingselement is aangesloten. Als de ingestelde temperatuur is bereikt, gaat het lampje uit.

Het temperatuurbereik is 5°C tot 30°C.

TECHNISCHE INFORMATIE

Na stroomstoring:

Zonder app:

keert de wandconvector terug naar de gekozen temperatuur.

Tocht-/Open raamfunctie:

Bij het openen van een raam en als de temperatuur binnen 40 seconden meer dan 5 °C daalt, wordt de tocht-functie ingeschakeld.

De wandconvector wisselt tussen de ingestelde temperatuur gedurende 10 seconden en 5 graden Celsius gedurende 30 seconden. De functie is max. 15 minuten actief.

BEHA wandconvectoren PB en LB zijn IP24-getest en goedgekeurd voor installatie in badkamers en bijkeukens.

Dit apparaat voldoet aan de volgende EU Richtlijnen:

2014/30/EU (EMC) elektromagnetische ruis

2014/35/EU (LVD)

2011/65/EU (ROHS) gebruik van gevaarlijke stoffen

Het product moet worden gehanteerd in overeenstemming met EU Richtlijn 2012/19 / EU. Het apparaat mag niet samen met regulier huishoudelijk afval worden verwijderd, maar dient te worden vervoerd naar een voor afvalscheiding en hergebruik goedgekeurd afvalstation. Met een defect product moet op de juiste wijze worden omgegaan, om gezondheids- en milieurisico's te voorkomen.

Informatie over energieverbruik:

Het product voldoet aan de EU-regelgeving betreffende de richtlijn inzake milieuvriendelijk ontwerp van energiereleerde producten (ErP).

Het symbool  op het product of op de bij het product gevoegde documenten geeft aan dat dit product niet als huishoudelijk afval mag worden behandeld. Geef het af aan een voor recycling van elektrische en elektronische apparaten erkend bedrijf. Verzameling overeenkomstig de lokale afvalvoorschriften. Voor meer informatie over de verwerking, terugwinning en recycling van dit product: neem contact op met uw gemeente of met de winkel waar u het gekocht hebt.

Πίνακας περιεχομένων

Οδηγίες ασφαλείας.....	26,27
Ηλεκτρική σύνδεση.....	27
Εγκατάσταση.....	28
Διαστάσεις και ισχύς.....	28
Χρήση χωρίς έλεγχο εφαρμογών για κινητά.....	28
Τεχνικές πληροφορίες	29

Διαβάστε προσεκτικά το εγχειρίδιο πριν από τη χρήση των ηλεκτρικών σωμάτων και αποθηκεύστε το για μελλοντική αναφορά. Αυτό το εγχειρίδιο διατίθεται επίσης στο <http://beha.no/brukermanualer/>

ΠΡΟΣΟΧΗ! Όταν συνδέετε αρχικά το ηλεκτρικό σώμα με την πηγή τροφοδοσίας, βεβαιωθείτε ότι έχετε αφήσει το διακόπτη του ηλεκτρικού σώματος ενεργοποιημένο και συνδεδεμένο για τουλάχιστον 15 λεπτά. Ο ηλεκτρονικός θερμοστάτης θα δημιουργήσει το σωστό προφίλ θερμοκρασίας με βάση τη ισχύ του ηλεκτρικού σώματος. Οι έλεγχοι θερμοκρασίας δεν θα λειτουργούν κατά τη διάρκεια αυτής της περιόδου. Το λευκό φως θα αναβοσβήνει έως ότου το ηλεκτρικό σώμα θα είναι έτοιμο.

ΑΣΦΑΛΕΙΑ ΣΗΜΑΝΤΙΚΟ



Οδηγίες ασφαλείας

Όταν χρησιμοποιείτε οποιαδήποτε ηλεκτρική συσκευή, πρέπει να ακολουθήσετε τις βασικές προφυλάξεις, πάντα να τις ακολουθείτε για να μειώσετε τον κίνδυνο πυρκαγιάς και τραυματισμών. Σας παρακαλούμε διαβάστε ολόκληρο το εγχειρίδιο χρήστη πριν χρησιμοποιήσετε τα ηλεκτρικά σώματα.

- Πριν από τη χρήση, αφαιρέστε όλες τις συσκευασίες.
- Γυρίστε το διακόπτη στη θέση OFF και αφαιρέστε το βύσμα από τον τοίχο όταν ο θερμαντήρας δεν χρησιμοποιείται, και κατά τον καθαρισμό.

ΠΡΟΣΟΧΗ! Μέρη αυτού του προϊόντος θα ζεσταθούν και ενδέχεται να προκαλέσουν εγκαύματα. Δώστε ιδιαίτερη προσοχή όταν υπάρχουν παιδιά ή ευάλωτα άτομα κοντά στα ηλεκτρικά σώματα.

- Παιδιά ηλικίας 3 ετών και κάτω των 8 ετών πρέπει μόνο να ενεργοποιούν / απενεργοποιούν τη συσκευή με την προϋπόθεση ότι έχει τοποθετηθεί στην προβλεπόμενη κανονική θέση λειτουργίας της. Επίσης να υπάρχει εποπτεία ή να τους δοθούν οδηγίες σχετικά με τη χρήση της συσκευής με ασφαλή τρόπο και να κατανοήσουν τους σχετικούς κινδύνους.

Τα παιδιά ηλικίας 3 ετών και κάτω των 8 ετών δεν πρέπει: Να συνδέουν, ρυθμίζουν ή να καθαρίζουν τη συσκευή.



Προειδοποίηση: Για να αποφύγετε την υπερθέρμανση, μην καλύπτετε τα ηλεκτρικά σώματα.



- Αυτή η συσκευή μπορεί να χρησιμοποιηθεί από παιδιά ηλικίας από 8 ετών και άνω και από άτομα με μειωμένες, φυσικές, αισθητήριες και διανοητικές ικανότητες ή έλλειψη εμπειρίας και γνώσης εάν έχει δοθεί εποπτεία ή οδηγίες σχετικά με τη χρησιμοποίησή της με ασφαλή τρόπο και έχουν καταλάβει τους κινδύνους. Τα παιδιά δεν πρέπει να παίζουν με τη συσκευή. Ο καθαρισμός και η συντήρηση της συσκευής δεν πρέπει να γίνεται από παιδιά χωρίς εποπτεία.
- Τα παιδιά κάτω των 3 ετών δεν θα πρέπει να είναι κοντά στην συσκευή εκτός εάν είναι υπό συνεχή εποπτεία.
- Επιπλέον, μην χρησιμοποιείτε τη θερμάστρα σε περιοχές όπου χρησιμοποιούνται ή αποθηκεύονται εύφλεκτα υγρά όπως βενζίνη.
- Η πρίζα στον τοίχο στην οποία είναι συνδεδεμένο το ηλεκτρικό σώμα πρέπει να είναι ορατή και προσβάσιμη.

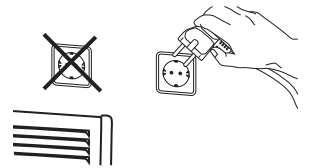

- Το ηλεκτρικό σώμα δεν πρέπει να βρίσκεται αμέσως κάτω από μια πρίζα τοίχου.
- Μην χρησιμοποιείτε κανένα ηλεκτρικό σώμα με φθαρμένο καλώδιο ή βύσμα. Το καλώδιο δεν πρέπει να έρχεται σε επαφή με τις θερμές επιφάνειες του ηλεκτρικού σώματος κατά τη λειτουργία.
- Μην καλύπτετε το καλώδιο με χαλιά. Μην πατάτε το καλώδιο.
- Βεβαιωθείτε ότι δεν υπάρχουν εξωτερικά αντικείμενα στην γρίλια του ηλεκτρικού σώματος καθώς μπορεί να προκαλέσει ηλεκτρική βλάβη ή πυρκαγιά.
- Το ηλεκτρικό σώμα δεν πρέπει να επισκευάζεται, να αποσυναρμολογείται ή να τροποποιείται.

Ηλεκτρική σύνδεση και χρήση

Πριν από τη σύνδεση, βεβαιωθείτε ότι η τάση είναι 220-240V ~50-60Hz. Το ηλεκτρικό σώμα πρέπει να συνδεθεί σε μια πρίζα στο δωμάτιο στο οποίο προορίζεται να χρησιμοποιηθεί.

Μην συνδέετε τον θερμαντήρα σε υποδοχές σε παρακείμενες αίθουσες χρησιμοποιώντας ένα καλώδιο προέκτασης.

Απόσταση

Το ηλεκτρικό σώμα πρέπει να βρίσκεται μακριά από έπιπλα, κουρτίνες ή άλλα εύφλεκτα αντικείμενα. Οι απόσταση εγκατάστασης αναφέρεται στη σελίδα 24.

Φροντίδα και συντήρηση

- Αφαιρέστε τη σύνδεση ρεύματος και βεβαιωθείτε ότι το ηλεκτρικό σώμα έχει κρυώσει πριν από τον καθαρισμό.
- Καθαρίστε το εξωτερικό με ένα υγρό πανί.
- Ποτέ μην χρησιμοποιείτε οξειδωτικά καθαριστικά ή να βυθίζετε το ηλεκτρικό σώμα στο νερό ή σε άλλα υγρά.
- Κατά τον καθαρισμό ή τη μετεγκατάσταση του ηλεκτρικού σώματος θα πρέπει να απενεργοποιηθεί και το καλώδιο να αποσυνδεθεί. Με αυτή τη σειρά. Μην αφαιρείτε το βύσμα από τη πρίζα τραβώντας το καλώδιο. Αφαιρέστε το βύσμα από την πρίζα πιάνοντας το βύσμα και τραβώντας το απαλά από την πρίζα.
- Μην αγγίζετε το ηλεκτρικό σώμα με βρεγμένα χέρια.

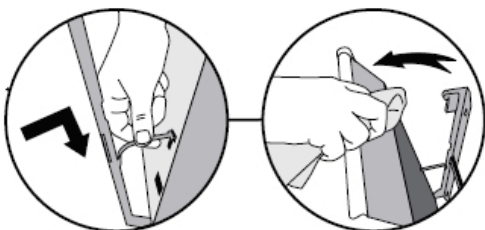

Εύκολος καθαρισμός:

Η θερμάστρα κλίνει προς τα εμπρός στο στήριγμα στερέωσης για ευκολία καθαρισμού στο πίσω μέρος

ΕΓΚΑΤΑΣΤΑΣΗ

Κατά την εγκατάσταση των ηλεκτρικών σωμάτων ΒΕΗΑ, συνιστούμε 100W / m².

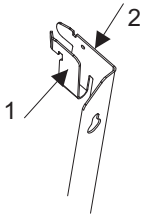

Αφαίρεση του στηρίγματος τοίχου:
Αφαιρέστε το στήριγμα τοίχου από το ηλεκτρικό σώμα πιέζοντας το χείλος 1 και το χείλος 2 ελαφρά προς τα κάτω, και τραβήξτε απαλά το βραχίονα.

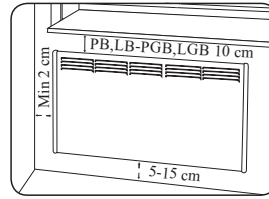

Recommended distance to floor: 10 cm

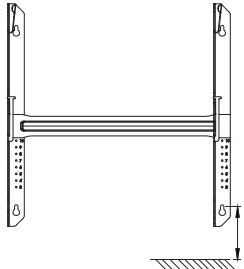

PB, LB: 13 cm
PGB, LGB: 13,6 cm

Στερέωση του στηρίγματος τοίχου:
Τοποθετήστε μια βίδα στην κάτω οπή του στηρίγματος περίπου 13 cm πάνω από το πάτωμα. Ευθυγραμμίστε το στήριγμα και τοποθετήστε τις άλλες 3 βίδες. Όταν το ηλεκτρικό σώμα τοποθετηθεί η απόσταση από το πάτωμα πρέπει να είναι περίπου 10 cm.

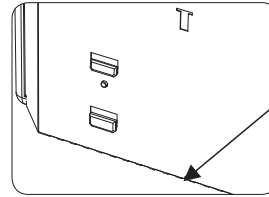

Στο κάτω μέρος της πίσω πλάκας υπάρχουν δύο μικρά κομμάτια τριγώνου. Τοποθετήστε το ηλεκτρικό σώμα πάνω στα κομμάτια και σπρώξτε το ηλεκτρικό σώμα προς τα χείλη στην κορυφή του βραχίονα σε όρθια θέση.

Μέγεθος ηλεκτρικών σωμάτων

Type	Effekt	A mm	B1/B2 mm	C mm
PB	400W	431	147/73	210
	600W	555	172	210
	800W	679	184	310
	1000W	803	246	310
	1250W	927	158	610
	1500W	1175	282	610
	2000W	1423	406	610
LB	500W	803	246	310
	750W	1051	220	610
	1000W	1299	344	610
	1250W	1671	380	910

Type	Effekt	A mm	B1/B2 mm	C mm
PGB	400W	440	152/78	210
	600W	564	177	210
	800W	688	189	310
	1000W	812	251	310
	1250W	936	163	610
LGB	750W	1060	225	610
	1000W	1308	349	610

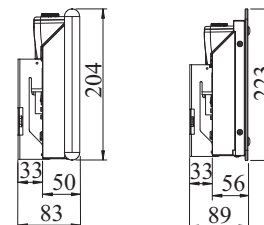
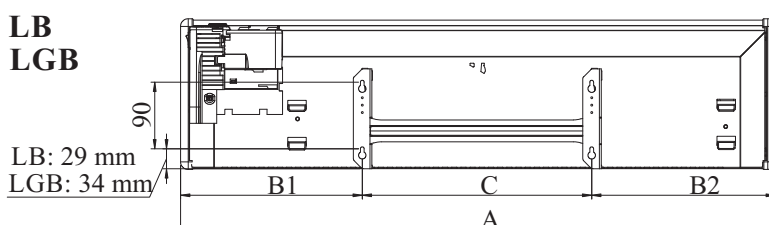
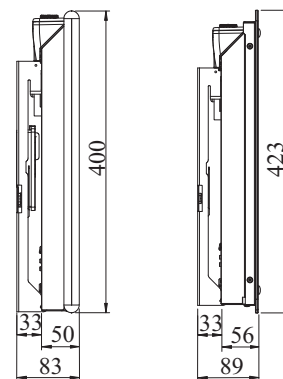
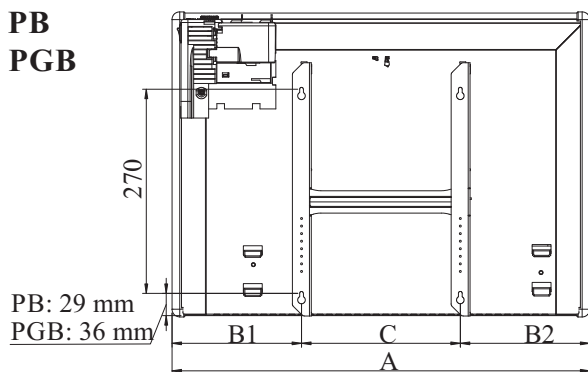

ΧΡΗΣΗ ΤΟΥ ΗΛΕΚΤΡΙΚΟΥ ΣΩΜΑΤΟΣ

Μετά την εγκατάσταση του ηλεκτρικού σώματος στην πρίζα, ενεργοποιήστε το διακόπτη on / off στη θέση on και αφήστε το ηλεκτρικό σώμα για τουλάχιστον 15 λεπτά. Ο ηλεκτρονικός θερμοστάτης θα μεταβεί σε λειτουργία αυτόματης βαθμονόμησης και θα δημιουργήσει ένα προφίλ θερμοκρασίας βάσει της ισχύος του ηλεκτρικού σώματος. Το λευκό φως θα αναβοσβήνει έως ότου το ηλεκτρικό σώμα θα είναι έτοιμο.

Το φως στον τροχό του θερμοστάτη θα ανάψει όταν είναι συνδεδεμένο το θερμαντικό στοιχείο(element). Όταν επιτευχθεί η ρυθμισμένη θερμοκρασία, το φως θα σβήσει.

Το εύρος θερμοκρασίας είναι 5°C έως 30°C.

ΤΕΧΝΙΚΕΣ ΠΛΗΡΟΦΟΡΙΕΣ

Με διακοπή ρεύματος:

Χωρίς εφαρμογή:

Το ηλεκτρικό σώμα επιστρέφει στην επιλεγμένη θερμοκρασία.

Λειτουργία ψυχρού βήματος / ανοιχτού παραθύρου:

Όταν ανοίγετε ένα παράθυρο και η θερμοκρασία πέσει πάνω από 5°C μέσα σε 40 δευτερόλεπτα, ενεργοποιείται η λειτουργία κρύου βυθίσματος.

Τα ηλεκτρικά σώματα BEHA PB και LB ελέγχονται και εγκρίνονται κατά IP24 για εγκατάσταση σε μάνια και βοηθητικά δωμάτια.

Αυτή η συσκευή είναι συμβατή με την οδηγία της ΕΕ:

Ηλεκτρομαγνητικό θόρυβο 2014/30 / ΕΕ (EMC)
2014/35 / ΕΕ (LVD)
2011/65 / ΕΕ (ROHS) χρήση επικίνδυνων ουσιών
Ουσίες

Το προϊόν πρέπει να αντιμετωπίζεται σύμφωνα με τις προδιαγραφές και την οδηγία της ΕΕ 2012/19 / ΕΕ. οι συσκευές δεν πρέπει να απορρίπτονται μαζί με τα συνηθισμένα οικιακά απόβλητα, αλλά να απορρίπτονται σε – εγκεκριμένους χώρους για τον διαχωρισμό και την ανακύκλωση του προϊόντος. Ένα ελαττωματικό προϊόν πρέπει να αντιμετωπιστεί σωστά, προκειμένου να αποφευχθούν κίνδυνοι για την υγεία ή το περιβάλλον.

Πληροφορίες σχετικά με την κατανάλωση ενέργειας:
Το προϊόν συμμορφώνεται με τους κανονισμούς της ΕΕ σχετικά με την οδηγία για το οικολογικό σχεδιασμό (2009/125/EC) για τα συνδεδεμένα με την ενέργεια προϊόντα (ErP).

Το σύμβολο  στο προϊόν ή στα έγγραφα που συνοδεύουν το προϊόν, δείχνει ότι το προϊόν αυτό δεν μπορεί να θεωρηθεί ως οικιακό απόβλητο. Το προϊόν πρέπει να παραδίδεται σε εξουσιοδοτημένο για την ανακύκλωση ηλεκτρικών και ηλεκτρονικών εξοπλισμών. Η επιλογή πρέπει να είναι σύμφωνη με τους τοπικούς κανονισμούς περί αποβλήτων. Για περισσότερες πληροφορίες επεξεργασία, ανάκτηση και ανακύκλωση αυτού του προϊόντος, επικοινωνήστε με το τοπικό σας συμβούλιο, την υπηρεσία διάθεσης αποβλήτων ή το κατάστημα από το οποίο το αγοράσατε.

Sigurnosne informacije.....	30,31
Električni priključak.....	31
Instalacija.....	32
Dimenzije I napon.....	32
Korištenje bez mobilne aplikacije.....	32
Tehničke informacije.....	33

Pažljivo pročitajte priručnik prije uporabe radijatora i spremite ga za kasniju uporabu.
Ove upute su dostupne na: <http://beha.no/brukermanualer/>

VAŽNO! Kada prvi put spajate radijator na struju obavezno ostavite prekidač u poziciji upaljeno najmanje 15 minuta. Radijator će stvoriti pravilan temperaturni profil baziran na snazi radijatora. Kontrola temperature neće funkcionirati u tom periodu. Bijelo svjetlo će se paliti i gasiti sve dok radijator nije spreman za rad.

VAŽNO! SIGURNOST!



Sigurnosne informacije

Pri korištenju bilo kojeg električnog aparata potrebno je poduzeti osnovne mjere predostrožnosti i uvijek slijediti iste kako biste smanjili opasnost od požara i ozljeda. Molimo pročitajte cijeli korisnički priručnik prije korištenja radijatora.

- Prije korištenja maknite svu ambalažu.
- Okrenite prekidač na ISKLJUČENO i uklonite utikač iz zida kada radijator nije u uporabi ili kada se čisti.

OPREZ! Dijelovi ovog proizvoda postat će vrući i mogu izazvati opekline. Obratite posebnu pozornost na djecu i ranjive ljude.

- Djeca u dobi od 3 do 8 godina smiju samo upaliti i ugaziti uređaj ukoliko je normalno instaliran i samo ako su pod nadzorom ili su dobila upute o korištenju uređaja na siguran način i razumiju opasnosti. Djeca u dobi od 3 godine do 8 godina ne smiju priključivati ili isključivati uređaj na električnu mrežu, čistiti uređaj ili kontrolirati temperaturu.



UPOZORENJE! Da bi se izbjeglo pregrijavanje, nikada ne prekrivajte radijator.



- Ovaj uređaj mogu koristiti djeca iznad 8 godina I osobe sa smanjenom fizičkom, osjetilnom ili mentalnom sposobnostima ili nedostatkom iskustva ako su pod nadzorom ili du dobile uputu kako koristiti uređaj na siguran način I ak razumiju opasnosti korištenja uređaja. Djeca se nesmiju igrati sa uređajem. Čišćenje I održavanje smiju vršiti samo uz nadzor odrasle osobe.
- Djeca do 3 godine treba držati podalje od uređaja osim dok su pod konstatnim nadzorom.
- Ne koristite radijator u prostorima gdje se koristi ili skladišti benzin, boja, plin ili druge zapaljive tekućine I plinovi.
- Zidna utičnica na koju je spojen radijator mora biti vidljiva i dostupna.

- Radijator ne smije biti smješten odmah ispod zidne utičnice.

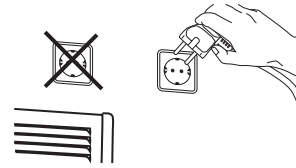

- Ne koristite uređaj ukoliko je kabel ili utikač oštećen. Kabel ne smije doći u kontakt s vrućim dijelovima uređaja za vrijeme rada.
- Ne pokrivate kabel tepihom. Ne stojite na kablu.
- Osigurajte da nema stranih objekata na izlazu zraka radijatora zbog opasnosti od električnog udara ili požara.
- Uređaj nikada ne otvarajte, popravljajte ili modificirajte!

Electrical connection and use

Prije spajanja osigurajte da je napon 220-240V ~ I 50-60Hz. Radijator treba biti spojen na utičnicu u sobi u kojoj se koristi. Ne spajajte radijator pomoću produžnog kabla iz druge sobe.

Distance

Radijator treba biti udaljen od zastora, namještaja ili drugih zapaljivih stvari. Ugradbeni zahtjevi su prikazani na strani 28.

Održavanje

- Prije čišćenja isključite uređaj iz električne mreže I pričekajte da se ohladi.
- Očistite vanjske plohe vlažnom krpom.
- Nikada ne koristite abrazivna sredstva za čišćenje, ne poljevajte uređaj vodom ili uranjajte uređaj u vodu.
- Kada se uređaj čisti mora biti prvo ugašen zatim iskopčan iz struje. Tim redom. Ne iskopčavajte uređaj iz struje tako da vučete kabel. Izvadite utikač iz utičnice laganom upotrebom sile.
- Ne dirajte uređaj s morkim rukama!

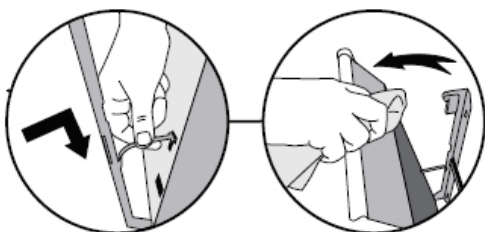

Lagano čišćenje:

Radijator se nagine naprijed na zidnom nosaču da bi se lagano moglo očistiti zadnju stranu.

INSTALACIJA

Kada instalirate BEHA radijatore preporučamo da stavite snagu od 100W / m².

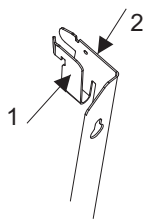

Skidanje zidnog nosača:

Skinite zidni nosač sa radijatora tako da pritisnete ušicu 1 i lagano stisnite prema dolje ušicu 2. Povucite nježno nosač.

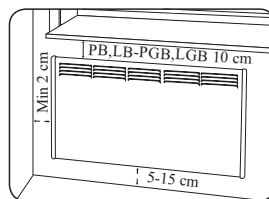

Recommended distance to floor: 10 cm

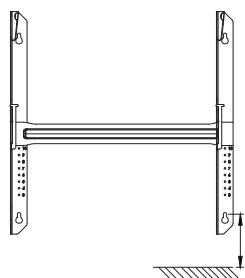

Montiranje zidnog nosača:

Umetnite vijak u donju rupu na cca. 13 cm iznad poda. Izravnajte nosač i umetnite ostala 3 vijka. Kada hje radijator montiran na nosač do poda će biti cca. 10 cm.

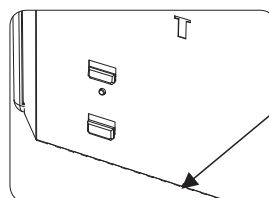

Na dnu zadnje stranice radijatora postoje dvije trokutaste vodilice. Stavite nosač u vodilice i stisnite radijator da bi sjeo na svoje mjesto.

PB, LB: 13 cm
PGB, LGB: 13,6 cm

Dimenzije radijatora

Type	Effekt	A mm	B1/B2 mm	C mm
PB	400W	431	147/73	210
	600W	555	172	210
	800W	679	184	310
	1000W	803	246	310
	1250W	927	158	610
	1500W	1175	282	610
	2000W	1423	406	610
LB	500W	803	246	310
	750W	1051	220	610
	1000W	1299	344	610
	1250W	1671	380	910

Type	Effekt	A mm	B1/B2 mm	C mm
PGB	400W	440	152/78	210
	600W	564	177	210
	800W	688	189	310
	1000W	812	251	310
	1250W	936	163	610
LGB	750W	1060	225	610
	1000W	1308	349	610

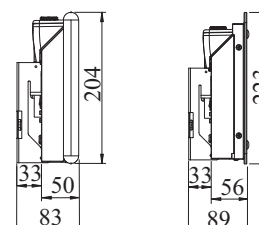
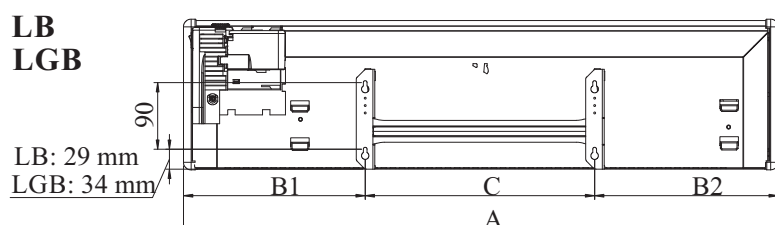
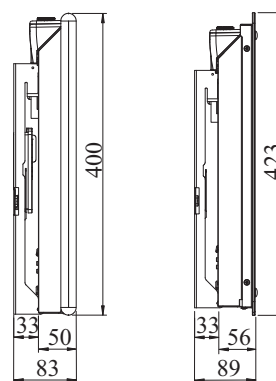
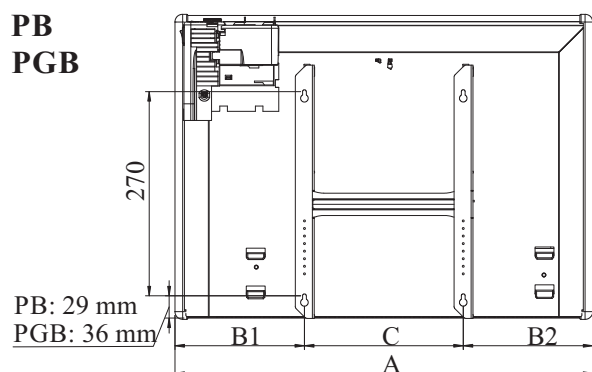

KORIŠTENJE RADIJATORA

Kada je radijator montiran i spojen u utičnicu, upalite ga na on/off prekidaču i ostavite najmanje 15 minuta da radi. Elektronski termostat će se prebaciti u auto-kalibracijski mod i kreirati temperaturni profil baziran na snazi radijatora. Bijelo svjetlo će se paliti i gasiti sve dok radijator nije spreman za rad.

Lampica u kotačiću termostata će svijetliti kada grijač radi. Kada radijator postigne podešenu temperaturu lampica će se ugasiti.

Temperaturni raspon je 5-30°C.

TEHNIČKE INFORMACIJE

Kod nestanka struje:

Bez aplikacije:

Radijator se vraća na zadanu temperaturu.

Funkcija Propuh/Otvaranje prozora:

Kada otvorite prozor i temperatura padne za više od 5°C unutar 40 sec aktivira se funkcija propuha/otvaranja prozora. Kada se aktivira funkcija propuha/prozračivanja radijator spušta temperaturu rada sa korisnikove podešene sobne temperature na najnižu temperaturu rada od 5 stupnjeva. Funkcija će biti aktivna maksimalno 15 minuta.

BEHA radijatori PB i LB posjeduju IP24stupanj zaštite i dozvoljeno ih je instalirati u kupaoone.

Ovaj uređaj je u skladu sa slijedeći EU direktivama:

2014/30/EU (EMC)

2014/35/EU (LVD)

2011/65/EU (ROHS)

Proizvod mora biti tretiran sukladno sa EU direktivom 2012/19 / EU. Uređaj se ne smije odlagati zajedno s redovitim kućnim otpadom, i potrebno ga je odlagati na za to predviđenom mjestu za reciklažu. Neispravni proizvod mora biti pravilno zbrinut, kako bi se spriječili zdravstveni i okolišni rizici.

Informacija o potrošnji energije:

Proizvod je usklađen s propisima EU, Eco-design Direktive (2009/125 / EC) za energetske proizvode (ErP)

Simbol  na proizvodu ili na dokumentaciji proizvoda koja prati proizvod, ukazuje da ovaj proizvod ne smije biti tretiran kao kućanski otpad. Predajte ga ovlaštenoj osobi za recikliranje električne i elektroničke opreme. Izbor mora biti u skladu sa lokalnim zakonima. Za daljnje informacije kako zbrinut ovaj proizvod i o recikliranju ovog proizvoda, obratite se lokalnim vlastima, službi za zbrinjavanje otpada ili trgovini u kojoj ste ga kupili.

Kazalo vsebine

Varnostne informacije.....	34,35
Električna povezava.....	35
Montaža.....	36
Dimenzije in ogrevalna moč (W).....	36
Uporaba brez mobilne nadzorne aplikacije (app control).....	36
Tehnične informacije.....	37

Pred uporabo grelnika pazljivo preberite navodila in jih shranite za kasnejšo uporabo.
Priročnik je na razpolago na spletni strani: <http://beha.no/brukermanualer/>

POMEMBNO! Ob prvem priklopu radiatorja na napajanje, vklopite stikalo za vklop in ga pustite vključenega vsaj 15 minut. Radiator bo v tem obdobju ustvaril pravilni temperaturni profil na podlagi moči grelnega elementa. V tem času ni možno nastavljati temperature na termostatu. Bela lučka bo utripala, dokler radiator ne bo pripravljen za uporabo.

VARNOSTNO OPOZORILO



Varnostne informacije

Pri uporabi električnih aparatov se morajo upoštevati osnovni varnostni postopki v izogib varnostnim tveganjem v primeru požara ali poškodb. Prosimo da preberete celotna navodila za uporabo pred uporabo grelnika.

- Pred uporabo odstranite embalažo.
- Preklopite gumb na izklop-OFF in odstranite vtič iz vtičnice takrat ko grelnik ni v uporabi ali pri čiščenju.

OPOZORILO – Nekateri elementi tega izdelka se lahko zelo segrejejo in povzročijo opekline. Posebno pozornost je potrebno nameniti, v kolikor so v prostoru prisotni otroci ali osebe z zmanjšano fizično, zaznavno ali mentalno zmožnostjo.

- Otroci stari od 3 let in manj kot 8 let lahko pritiskajo gumbе za vklop/izklop če naprava to omogoča in če je namenjen za normalno uporabo ter ob nadzoru ali navodilih glede na varni način in ob razumevanju varnostnih tveganj v povezavi z uporabo grelnika. Otroci stari od treh (3) do osem (8) let, naprave ne smejo vklopiti v napajalno vtičnico, spreminjati nastavitvev, čistiti naprave ali jo na kakršenkoli način popravljati in vzdrževati.



Opozorilo: V izogib pregretju in okvari grelnika ne prekrivajte grelnika s krpami, perilom in brisačami!



- Napravo lahko uporabljajo otroci starejši od 8 let in osebe z zmanjšanimi psihičnimi, čutnimi in mentalnimi zmogljivostmi ali brez potrebnih izkušenj in znanj, samo ob nadzoru ali po tem ko so dobile navodila glede varne uporabe naprave in ob razumevanju varnostnih tveganj v povezavi z uporabo naprave. Otrokom ni dovoljeno, da se igrajo z napravo . Čiščenje in vzdrževanje naprave brez nadzora otrokom ni dovoljeno.
- Otroci stari manj kot 3 leta, ne smejo biti v bližini naprave, razen v primeru stalnega nadzora.
- Ne uporabljajte grelnika v prostorih kjer se nahajajo vnetljive snovi (gorivo, barva,alkohol ipd).
- Električna stenska vtičnica v katero je priklopljen grelnik naj bo vidna in dostopna.

- Grelnik ne sme biti lociran takoj pod el. stensko vtičnico.

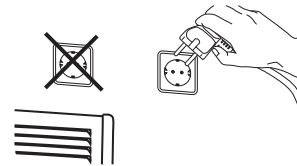

- Ne uporabljajte grelnika z poškodovanim priklopom (priključni kabel ali vtič). Priključni kabel med delovanjem ne sme priti v stik z vročimi površinami grelnika.
- Ne prekrivajte priključnega kabla s preprogo. Ne hodite po priključnem kablu.
- Zagotovite da se v zračnih odprtinah grelnika ne nahajajo tujki in predmeti, ki lahko povzročijo okvaro električnega grelna in požar.
- Grelnika sami ne poskušajte servisirati ali razstavljati ali modificirati. V primeru okvare kontaktirajte pooblaščen servis.

Električna povezava in uporaba

Pred povezavo zagotovite, da je napetost el. omrežja 220-240V ~50-60Hz. Grelnik priklopite v električno vtičnico v prostoru kjer ga boste uporabljali. Ne prikopite grelnika na vtičnico v sosednji sobi z uporabo podaljševalnega kabla.

Razdalja

Grelnik naj bo lociran stran od pohištva, zaves in ostalih vnetljivih predmetov. Razdalje za montažo so opisane na strani 32.

Vzdrževanje in čiščenje

Pri čiščenju ali premikanju. Grelnik je potrebno ugasniti in napajalni kabel izklopiti iz električne vtičnice. Odstranite vtič iz vtičnice, da držite vtič in nežno odstranite vtič iz električne vtičnice.

- Odstranite priključni kabel in zagotovite, da je grelnik ohlajen pred čiščenjem.
- Zunanost očistite z vlažno krpo..
- Nikoli ne uporabljate agresivna čistila z topili ali čistite grelnik v vodi in drugih čistilnih tekočinah.
- Ne dotikajte se grelnika z vlažnimi rokami.

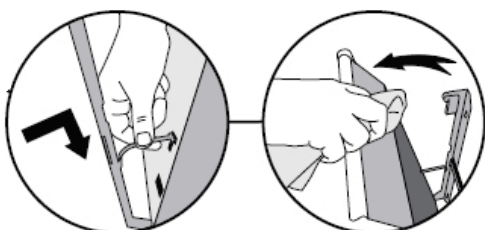

Enostavno čiščenje:

Grelnik nagnite naprej na nosilcih za namestitev, ki omogoča enostavno čiščenje za grelnikom.

MONTAŽA

Pri vgradnji BEHA radiatorja, priporočamo moč 100W / m².

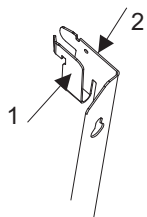

Odstranitev stenskega nosilca:

Odstranite stenski nosilec od grelnika z pritiskom na zagozdo 1 in potisnite malce navzdol na zagozdo 2. Previdno odstranite okvir iz grelnika.

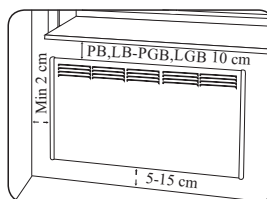

Recommended distance to floor: 10 cm

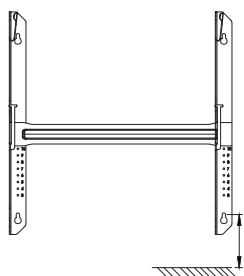

PB, LB: 13 cm
PGB, LGB: 13,6 cm

Pritrditev stenskega nosilca:

Vstavite vijak v predhodno izvrtano stensko odprtino (ustrezni stenski vložek) približno 13 cm nad tlemi. Poravnajte okvir in vstavite ostale 3 vijake. Po izvedeni montaži in namestitvi grelnika na ovir bi morala biti razdalja med spodnjim robom grelnika in tlemi približno 10 cm.

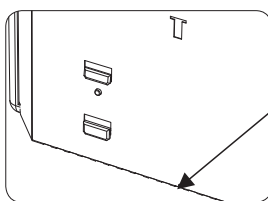

Na dnu zadnje strani grelnika se nahajata dve majhni trikotni tirnici. Grelnik namestite na tirnice in potisnite grelnik proti zagozdam na vrhu okvirja v pokončnem položaju.

Dimenzije in mere grelnikov

Type	Effekt	A mm	B1/B2 mm	C mm
PB	400W	431	147/73	210
	600W	555	172	210
	800W	679	184	310
	1000W	803	246	310
	1250W	927	158	610
	1500W	1175	282	610
	2000W	1423	406	610
LB	500W	803	246	310
	750W	1051	220	610
	1000W	1299	344	610
	1250W	1671	380	910

Type	Effekt	A mm	B1/B2 mm	C mm
PGB	400W	440	152/78	210
	600W	564	177	210
	800W	688	189	310
	1000W	812	251	310
	1250W	936	163	610
LGB	750W	1060	225	610
	1000W	1308	349	610

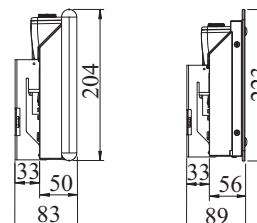
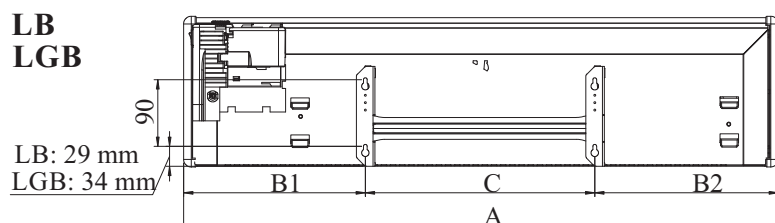
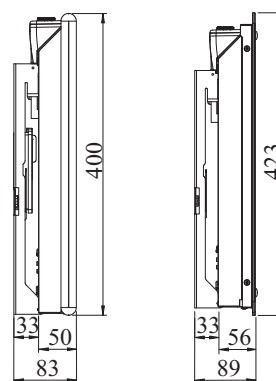
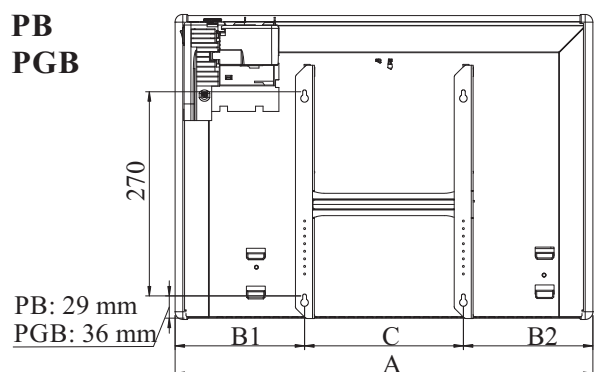

Po vgradnji radiatorja in priključitvi v stensko vtičnico, vklopite stikalo za vklop in pustite radiator delovati vsaj 15 minut. Elektronski termostat bo v tem času napravil samodejno kalibracijo in ustvaril temperaturni profil na podlagi moči radiatorja. Bela lučka bo utripala, dokler radiator ne bo pripravljen za uporabo.

Lučka na koleščku termostata sveti, ko grelni element deluje. Ko je nastavljena temperatura dosežena, se lučka ugasne.

Temperaturno območje nastavitve termostata je med 5°C in 30°C.

TEHNIČNE INFORMACIJE

Brez aplikacije app:

Grelnik deluje na zadnji nastavitvi izbrane temperature.

Hladen zrak/Funkcija oprtega okna:

Pri odprtju okna in padcu temperature za več kot 5°C v trajanju 40 sekund se aktivira funkcija prezračevanje prostora. Grelnik spremeni izbrano temperaturo za 10 sekund, in 5 stopinj za 30 sekund. Funkcija je aktivna za največ 15 minut.

BEHA grelniki PB in LB so IP24 testirani in namenjeni za montažo in inštalacijo v kopalnicah in pralnicah, razred II (vgradnja v oddaljenosti vsaj 60 cm od kadi, tuša in podobno).

Aparat je v skladu z naslednjimi EUDirektivami:

2014/30/EU (EMC) electromagnetic noise
2014/35/EU (LVD)
2011/65/EU (ROHS) use of dangerous Substances

Izdelek mora biti obravnavan v skladu z EU direktivo 2012/19 / EU. Aparat ne sme biti odvržen skupaj z navadnimi gospodinjskimi odpadki in mora biti odložen v pooblaščenem odlagališču za zbiranje in ločevanje odpadkov. S poškodovanim izdelkom moramo pravilno rokovati, da preprečimo morebitno okoljevarstveno škodo.

Informacija o porabi energije:

Izdelek je skladen z EU direktivo Eco-design Direktive (2009/125EC) za energetske izdelke (ErP).

Simbol - oznaka  na izdelku in dokumentih označuje da izdelek ne sme biti obravnavan kot gospodinjski odpadek. Pri odmetu ga je potrebno oddati pooblaščenemu odlagališču odpadkov in recikalži elektronske opreme v skladu z lokalnimi predpisi za dodatne informacije glede odlaganja in reciklaže tega izdelka kontaktirajte vašega lokalnega zastopnika za odpadno embalažo ali trgovca.

Biztonsági információk.....	38,39
Elektromos csatlakozás és használat.....	39
Telepítés.....	40
Fűtőtest méretek.....	40
Mobilalkalmazás-vezérlés nélküli használat	40
Műszaki információk.....	41

Olvassa el figyelmesen az útmutatót a fűtőpanel használata előtt. Az útmutatót őrizze meg.
Ez az útmutató az alábbi webcímen is elérhető: <http://beha.no/brukermanualer/>

FONTOS! Amikor a fűtőkészüléket először csatlakoztatja az áramhálózathoz, ügyeljen arra, hogy a fűtőpanel legalább 15 percig bekapcsolt állapotban legyen. A fűtőpanel meghatározza a helyes hőmérsékleti értékeket a fűtőpanel teljesítménye alapján. A hőmérséklet szabályozása ebben az időszakban nem működik. A fehér fény addig villog, amíg a fűtőkészülék készen nem áll.

FONTOS BIZTONSÁGI FIGYELMEZTETÉSEK



Biztonsági információk

Bármely elektromos készülék használata esetén be kell tartani az alapvető óvintézkedéseket a tüzesetek és a sérülések megelőzése érdekében. A fűtőpanel használata előtt olvassa el a teljes használati útmutatót.

- Használat előtt távolítsa el a csomagolást.
- Állítsa a kapcsolót OFF állásba és húzza ki a hálózati csatlakozót a konnektorból a fűtőpanel tisztításakor, vagy amikor a fűtőpanel használaton kívül van.

FIGYELEM! A termék egyes részei felforrósodnak és égési sérülést okozhatnak. Fordítson különös figyelmet a jelenlévő gyermekekre és a más módon kiszolgáltatott személyekre.

- 3 és 8 év közötti gyermekek csak azután kapcsolhatják be/ki a készüléket, hogy a fűtőpanel telepítése megtörtént és a gyermek felnőtt felügyelete alatt áll vagy megfelelő felkészítést kapott a berendezés használatáról és az esetleges veszélyekről. 3 és 8 év közötti gyermek nem nyúlhat a hálózati csatlakozódugaszhoz, nem szabályozhatja a készülék működését és nem végezhet rajta tisztítási vagy karbantartási feladatokat.



Figyelem: A túlhevülés elkerülése érdekében tilos a fűtőpanelt letakarni!



- 8 év feletti gyermekek, csökkent fizikai, érzékszervi vagy mentális képességekkel rendelkező személyek és tapasztalattal nem rendelkező személyek csak akkor működtethetik a készüléket, ha megfelelően felkészültek a berendezés biztonságos használatára és megértették az esetleges veszélyeket. A berendezés nem játékszer. A készülék tisztítását és karbantartását gyermekek csak felnőtt felügyelete mellett végezhetik.
- 3 év alatti gyermekeket távol kell tartani a berendezéstől, kivéve, ha folyamatosan felnőtt felügyelete alatt állnak.
- A készüléket tilos olyan helyiségben működtetni, ahol benzint, festéket vagy egyéb gyúlékony folyadékot tárolnak vagy használnak!
- A fali csatlakozóaljzat, amelyhez a fűtőpanel csatlakozik, legyen jól látható és könnyen elérhető helyen.

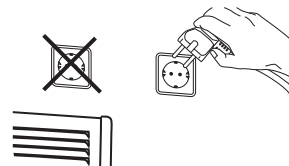

- A fűtőpanelt tilos közvetlenül fali csatlakozóaljzat alá telepíteni!
- Tilos a fűtőpanelt sérült vezetékkel vagy csatlakozódugasszal működtetni! A vezeték nem érhet hozzá semmilyen forró felülethez, beleértve a működő fűtőpanelt.
- A vezetéket tilos szőnyeg alá helyezni. Tilos a vezetékre rálépni!
- Győződjön meg róla, hogy a fűtőpanel levegőkivezető nyílásába nem kerülhet idegen tárgy, mert ez elektromos meghibásodást vagy tüzet okozhat.
- Ne próbálja meg javítani, szétszerelni vagy átalakítani a fűtőpanelt.

Elektromos csatlakozás és használat

Mielőtt csatlakoztatja a készüléket az elektromos hálózathoz, győződjön meg róla, hogy a feszültség 220-240V ~ 50-60Hz. A fűtőpanelt abban a helyiségben kell a hálózatra csatlakoztatni, amelyben használni kívánja.

Ne csatlakoztassa a készüléket hosszabbító segítségével szomszédos szobában található konnektorhoz.

Távolság

A fűtőpanelt tilos bútorok, függönyök és egyéb gyúlékony anyagok közelébe helyezni!

A felszerelési távolságokért ld. az 36. oldalon.

Ápolás és karbantartás

Húzza ki a készüléket a konnektorból és győződjön meg róla, hogy a fűtőpanel lehűlt, mielőtt megkezdi a tisztítását.

- Tisztítsa meg a fűtőpanel külsejét egy nedves ronggyal.
- A fűtőpanelt tilos súrolószerrel tisztítani és vízbe, illetve egyéb folyadékba meríteni!
- Tisztítás vagy áthelyezés közben a fűtőpanelt ki kell kapcsolni és a hálózati csatlakozót ki kell húzni a konnektorból, ebben a sorrendben. Tilos a hálózati csatlakozót a vezetéknél fogva kihúzni a konnektorból. A készülék áramtalanításához fogja meg a hálózati csatlakozódugaszt és óvatosan húzza ki a fali csatlakozóaljzatból!
- Ne érjen a fűtőpanelhez nedves kézzel!

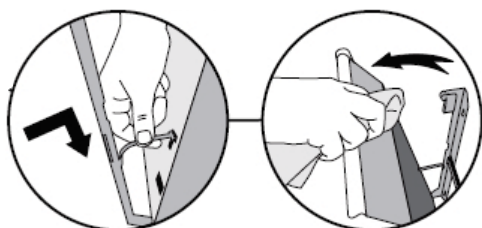

Könnyen tisztítható:

Az egyszerű tisztíthatóság érdekében a fűtőpanel előredönthető a fali rögzítőkonzolon

Telepítés

A BEHA fűtőpanelek telepítésekor az ajánlott teljesítmény 100W / m².

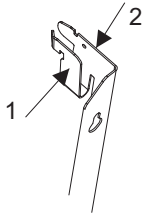

A fali rögzítőkonzol eltávolítása:
Nyomja meg az 1-es fület és enyhén nyomja lefelé a 2-es fület a fali rögzítőkonzol fűtőpanelről való eltávolításához. Óvatosan húzza ki a rögzítőkonzolt.

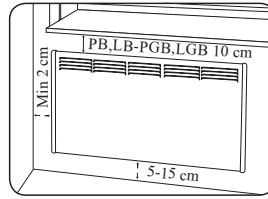

Javasolt távolság a talajtól: 10 cm

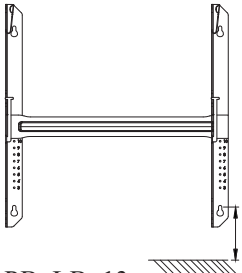

A fali rögzítőkonzol felszerelése:
Helyezzen egy csavart az alsó lyukba kb. 13 cm magasan a padló felett. Győződjön meg róla, hogy a fali rögzítőkonzol vízszintes és rögzítse a maradék 3 csavart. Miután a fűtőtest a helyére került, a padlótól mért távolságnak kb. 10 cm-nek kell lennie

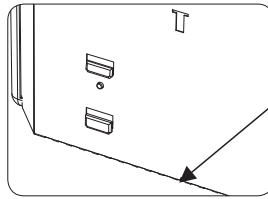

A hátlap alján két kis háromszög alakú sín található. Helyezze a fűtőpanelt a sínekre és nyomja a berendezést függőlegesen a rögzítőkonzol felső részén található fülek felé.

PB, LB: 13 cm
PGB, LGB: 13,6 cm

Fűtőtest méretek

Type	Effekt	A mm	B1/B2 mm	C mm
PB	400W	431	147/73	210
	600W	555	172	210
	800W	679	184	310
	1000W	803	246	310
	1250W	927	158	610
	1500W	1175	282	610
	2000W	1423	406	610
LB	500W	803	246	310
	750W	1051	220	610
	1000W	1299	344	610
	1250W	1671	380	910

Type	Effekt	A mm	B1/B2 mm	C mm
PGB	400W	440	152/78	210
	600W	564	177	210
	800W	688	189	310
	1000W	812	251	310
	1250W	936	163	610
LGB	750W	1060	225	610
	1000W	1308	349	610

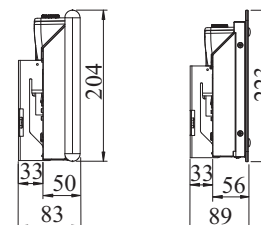
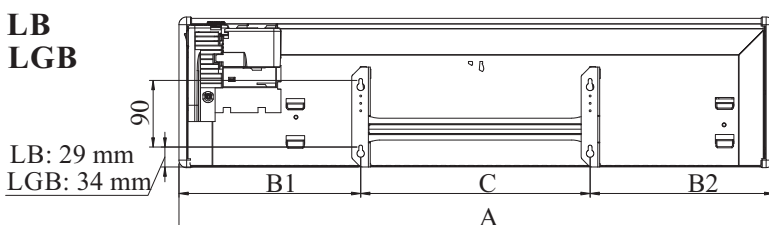
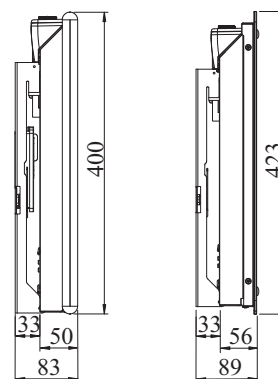
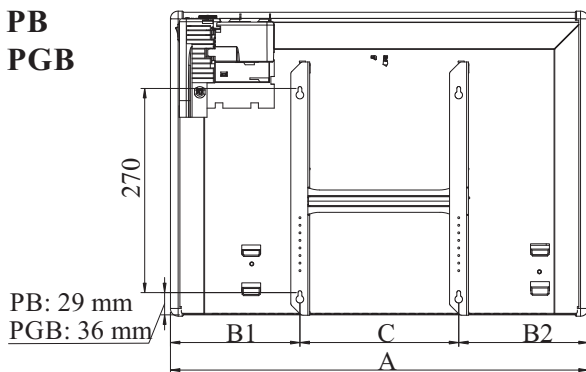

A FŰTŐTEST HASZNÁLATA

A fűtőpanel felszerelése és a fali aljzatba történő csatlakoztatása után, kapcsolja be a be-/ ki kapcsoló gombbal, és hagyja a fűtőpanelt legalább 15 percig bekapcsolva. Az elektronikus termosztát automata kalibrálás módba kapcsol és meghatározza a megfelelő hőmérsékleti értéket a fűtőpanel teljesítménye alapján. A fehér fény addig villog, amíg a fűtőkészülék készen nem áll.

A termosztát tekerőjében lévő lámpa világít, amikor a fűtőbetét fűt. A beállított hőmérséklet elérésekor a fény kialszik.

A hőmérsékleti tartomány 5oC és 30oC között van.

Műszaki információk

Áramkimaradás esetén:

Mobilalkalmazás nélkül:

A fűtőpanel visszaáll az előzőleg beállított hőmérsékletértékre.

Huzat/Nyitott ablak funkció:

Ha kinyit egy ablakot és a hőmérséklet 40 másodpercen belül több mint 5 °C-kal csökken, bekapcsol a Huzat funkció. A fűtőpanel 10 másodpercig az előre beállított értéken üzemel, majd 30 másodpercig 5 °C hőmérsékleten. Ez a funkció max. 15 percig aktív.

A PB és az LB BEHA fűtőpanelek IP24 védelemmel rendelkeznek és fürdőszobai környezetben és mosókonyhában történő használatuk engedélyezett.

Ez a készülék megfelel a következő EU irányelveknek:

2014/30/EU (EMC) elektromágneses összeférhetőség
2014/35/EU (LVD)
2011/65/EU (ROHS) veszélyes anyagok használata

A készülék kezelése közben be kell tartani a 2012/19 / EU irányelvet. A készüléket tilos a háztartási hulladékkal együtt elhelyezni. A készüléket külön erre a célra kijelölt gyűjtőhelyen kell leadni újrahasznosítás céljából. A selejtes terméket megfelelően kell kezelni az egészségi és a környezeti kockázatok megelőzése érdekében.

Energia fogyasztással kapcsolatos információk:
A termék megfelel az Európai Unió (2009/125/EC) rendeletében foglalt környezettudatos tervezés követelményeinek.

A terméken és a hozzá tartozó dokumentumokon található  jel arra utal, hogy a készüléket tilos a háztartási hulladékkal együtt elhelyezni. A készüléket külön elektromos és elektronikai berendezések újrahasznosítására kijelölt gyűjtőhelyen kell leadni, a helyi hulladékkezelési szabályozás betartása mellett. Ha további információra van szüksége a termék kezelésével, selejtezésével és újrahasznosításával kapcsolatban, vegye fel a kapcsolatot a helyi önkormányzattal, a hulladékkezelővel vagy azzal az üzlettel, ahol a terméket vásárolta.

Informacije o bezbednosti.....	42,43
Povezivanje na elektro mrežu.....	43
Montaža.....	44
Dimenzije i snage.....	44
Upravljanje bez mobilne aplikacije.....	44
Tehničke informacije.....	45

Molimo da uputstvo pročitate pažljivo pre upotrebe radijatora.

Ovo uputstvo se takođe može naći i na sledećem linku: <http://beha.no/brukermanualer/>

VAŽNO! Kada inicijalno radijator priključujete na elektro mrežu, ostavite prekidač uključenim najmanje 15 minuta. Radijator će napraviti odgovarajući temperaturni profil u skladu sa svojom snagom. Kontrola temperature neće raditi u ovom periodu. Bela lampica će treptati sve dok radijator ne bude bio spreman.

BEZBEDNOST VAŽNO



Informacije o bezbednosti

Prilikom upotrebe električnih aparata uvek je potrebno preduzimati mere predostrožnosti, kako bi se smanjio rizik od požara i povređivanja. Molimo da pročitate kompletno uputstvo pre upotrebe radijatora.

- Pre upotrebe uklonite kompletno pakovanje.
- Kada se radijator ne koristi ili kada se čisti, postavite prekidač u položaj OFF i izvadite utikač iz zida.

PAŽNJA! Delovi ovog proizvoda će postati vrući i mogu da izazovu opekotine. Posebnu pažnju obratite tamo gde su prisutna deca ili osetljive osobe.

- Deca uzrasta od 3 do 8 godina mogu samo da uključuju/isključuju aparat, pod uslovom da je aparat postavljen ili montiran u svom normalnom radnom položaju, da su deca pod nadzorom, ili da su obučena za bezbedan rad sa aparatom i da su svesna eventualnih rizika. Deca uzrasta od 3 do 8 godina ne smeju ubacivati utikač u utičnicu, održavati, podešavati ili čistiti aparat.



Upozorenje: U cilju sprečavanja pregrevanja, ne pokrivate radijator.



- Ovaj aparat mogu koristiti deca uzrasta preko 8 godina i osobe sa smanjenim fizičkim, osećajnim ili mentalnim sposobnostima ili manjkom iskustva i znanja, pod uslovom da su pod nadzorom ili da su obučeni za bezbedan rad sa aparatom i da su svesni eventualnih rizika. Deca ne smeju da se igraju sa aparatom. Čišćenje i održavanje aparata ne smeju da vrše deca bez nadzora.
- Deca uzrasta manjeg od 3 godine treba da se drže dalje od aparata, izuzev ako su pod stalnim nadzorom.
- Ne koristiti radijator u prostorijama u kojima se koriste ili skladište gorivo, farba i druge zapaljive tečnosti.
- Zidna utičnica u koju je priključen radijator treba da bude vidljiva i lako dostupna.

- Radijator ne treba da bude postavljen odmah ispod zidne utičnice.

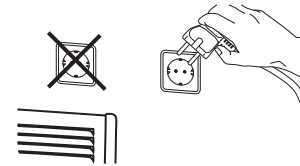

- Ne koristiti radijatore sa oštećenim kablom ili utikačem. Kabl ne sme da dođe u kontakt sa vrućim površinama radijatora.
- Ne prekrivati kabl prostirkama bilo kog tipa. Ne gaziti kabl.
- Proveriti da nema nikakvih stranih predmeta u izlaznoj rešetki radijatora, jer oni mogu da prouzrokuju električni kvar ili požar.
- Radijator se ne sme samostalno popravljati, demontirati ili prepravljati.

Povezivanje na elektro mrežu i upotreba

Pre povezivanja na elektro mrežu proveriti da li je napon 220-240V i frekvencija ~50-60Hz. Radijator se povezuje na utičnicu u istoj sobi u kojoj će biti i korišćen. Ne povezivati radijator na utičnice u drugim sobama, uz pomoć produžnog kabla.

Odstojanja

Radijator treba postaviti dalje od nameštaja, zavesa ili drugih zapaljivih predmeta. Montažna odstojanja navedena su na strani 40.

Nega i održavanje

- Pre čišćenja izvucite kabl iz zidne utičnice i sačekajte da se radijator ohladi.
- Očistite spoljašnjost krpom od stare odeće.
- Nikada ne koristite abrazivna sredstva za čišćenje i ne potapajte radijator u vodu ili druge tečnosti.
- Kada radijator treba da se čisti ili premesti, treba ga isključiti i izvući kabl iz utičnice. Po tom redu. Ne izvlačite kabl iz utičnice vukući sam kabl, već treba uhvatiti utikač i lagano ga izvući iz zidne utičnice.
- Ne dodirujte radijator mokrim rukama.

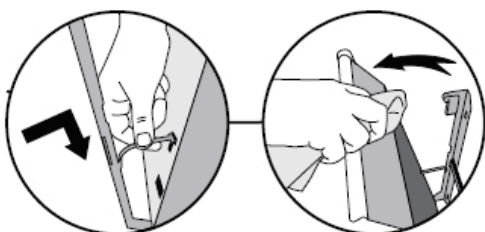

Lako čišćenje:

Radijator se nagne ka napred na zidnom nosaču i onda se može lako očistiti iza njega.

MONTAŽA

Prilikom dimenzioniranja BEHA radijatora, preporučujemo 100W / m².

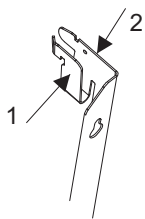
**Skidanje zidnog nosača:**

Skinite zidni nosač sa radijatora pritiskom na klips 1, a zatim pritisnite blago nadole klips 2. Nežno izvucite nosač.

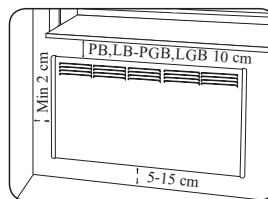

Recommended distance to floor: 10 cm

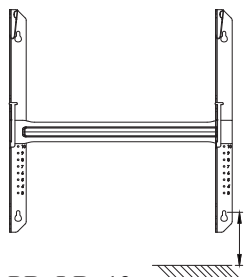
**Fiksiranje zidnog nosača:**

Ubacite šraf u donju rupu na oko 13 cm iznad poda. Iznivelišite nosač i ubacite preostala 3 šrafa. Kada se radijator postavi na nosač, trebao bi da bude na visini od oko 10 cm iznad poda.

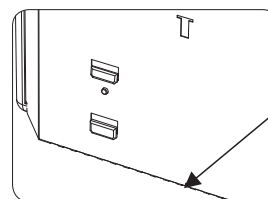

Na dnu radijatora sa zadnje strane nalaze se simboli dva mala trougla. Radijator treba spustiti na zidni nosač tako da se kuke na donjem delu nosača poklapaju sa simbolima trouglova na radijatoru. Zatim gornji deo radijatora treba gurati ka zidu sve dok klipsevi na gornjem delu zidnog nosača ne upadnu u odgovarajuća ležišta na radijatoru.

PB, LB: 13 cm
PGB, LGB: 13,6 cm

Veličine radijatora

Type	Effekt	A mm	B1/B2 mm	C mm
PB	400W	431	147/73	210
	600W	555	172	210
	800W	679	184	310
	1000W	803	246	310
	1250W	927	158	610
	1500W	1175	282	610
	2000W	1423	406	610
LB	500W	803	246	310
	750W	1051	220	610
	1000W	1299	344	610
	1250W	1671	380	910

Type	Effekt	A mm	B1/B2 mm	C mm
PGB	400W	440	152/78	210
	600W	564	177	210
	800W	688	189	310
	1000W	812	251	310
	1250W	936	163	610
LGB	750W	1060	225	610
	1000W	1308	349	610

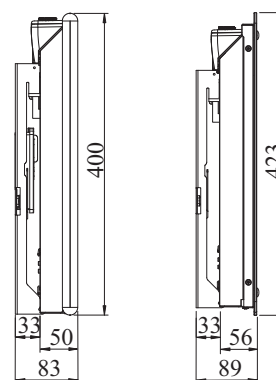
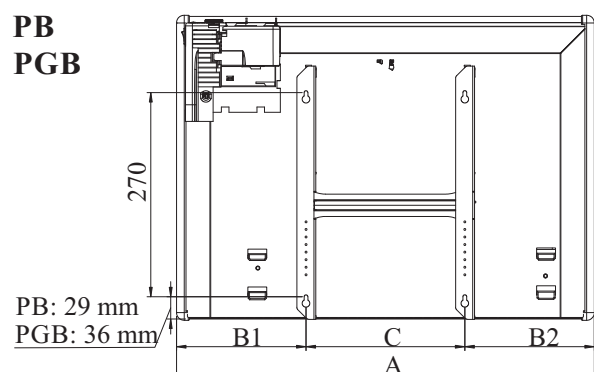
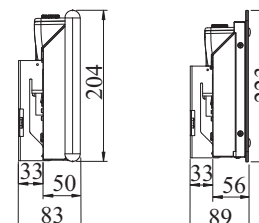
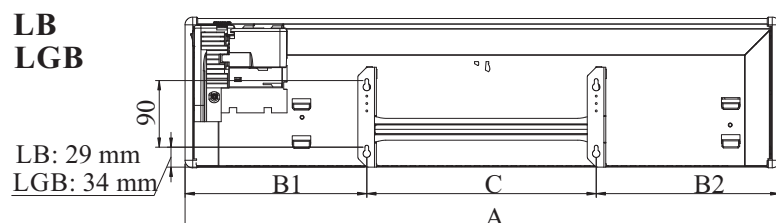
**PB
PGB****LB
LGB**

UPOTREBA RADIJATORA

Nakon montaže radijatora i priključivanja na zidnu utičnicu, uključite on/off prekidač i ne dirajte radijator najmanje 15 minuta. Elektronski termostat će otići u mod auto kalibracije i napraviti odgovarajući temperaturni profil u skladu sa svojom snagom. Bela lampica će treptati sve dok radijator ne bude bio spreman.

Lampica na točkiću termostata će svetleti kada je grejač aktivan. Nakon postizanja zadate temperature lampica će se ugasiti.

Temperaturni opseg je od 5°C do 30°C.

TEHNIČKE INFORMACIJE

Prilikom nestanka struje:

Bez mobilne aplikacije:

Radijator se vraća na izabranu temperaturu.

Funkcija hladna promaja/otvoren prozor:

Kada se otvori prozor i temperatura padne za više od 5°C za 40 sekundi aktivira se funkcija hladne promaje. Radijator radi naizmenično 10 sekundi na postavljenoj temperaturi i 30 sekundi na 5°C. Ova funkcija je aktivna max. 15 minuta.

BEHA radijatori PB i LB imaju IP24 stepen zaštite i mogu se koristiti u kupatilima i tehničkim prostorijama.

Ovaj aparat je u skladu sa sledećim EU direktivama:

2014/30/EU (EMC) elektromagnetna kompatibilnost

2014/35/EU (LVD)

2011/65/EU (ROHS) upotreba opasnih supstanci

Proizvod se mora tretirati u skladu sa EU direktivom 2012/19 / EU. Aparat se ne sme odlagati zajedno sa regularnim kućnim otpadom, već se mora odložiti na ovlašćeni otpad za separaciju i reciklažu. Neispravan proizvod se mora odgovarajuće tretirati, kako bi se predupredili rizici po zdravlje i okolinu.

Informacija o potrošnji energije:

Proizvod je u skladu sa EU direktivom Eco-design

Directive (2009/125EC) za energetske proizvode (ErP)

Simbol  na proizvodu ili na dokumentima koji prate proizvod, označava da se ovaj proizvod ne tretira kao kućni otpad. Proizvod se mora odložiti na otpad ovlašćen za reciklažu električnog i elektronskog otpada. Preuzimanje treba takođe da bude u skladu sa lokalnom zakonskom regulativom o otpadu. Za detaljnije informacije o tretmanu i reciklaži ovog proizvoda obratiti se lokalnim organima, komunalnoj službi za otpad, ili prodavnici u kojoj je proizvod kupljen.

Информация за безопасността	42,43
Електрическо свързване.....	43
Монтаж.....	44
Размери и мощности.....	44
Използване на отоплителния уред – ръчно управление.....	44
Техническа информация.....	45

Настоящото ръководство е налично и на beha.no/Service/Bruksogmonteringsanvisning/Elvarme.

Прочетете го внимателно, преди да използвате отоплителния уред, и го съхранете за бъдещи справки.

ВАЖНО! При първоначало свързвате на конвектора към ел. захранването, не забравяйте да го оставите включен поне 15 минути. Конвекторът ще създаде правилния температурен профил въз основа на мощността на нагревателя. Степените на температурата няма да са активни през този период. Бялата светлина ще премигва докато конвекторът е готов за работа.

БЕЗОПАСНОСТ ВАЖНО



Информация за безопасността

Когато използвате какъвто и да било електроуред, трябва да спазвате основните изисквания към безопасността, за да намалите риска от пожар и наранявания. Прочетете цялото ръководство на потребителя, преди да започнете да използвате отоплителния уред.

- Преди употреба, свалете опаковката.
- Завъртете превключвателя на изключено положение и извадете щепсела от стенния контакт, когато не използвате отоплителния уред или по време на почистване.

ВНИМАНИЕ! Части от този продукт се нагряват и могат да причинят изгаряния. Бъдете особено внимателни в присъствието на деца и уязвими хора.

- Деца на възраст между 3 и 8 години могат да включват/изключват уреда само при условие, че е поставен или монтиран в предвиденото му нормално работно положение и че са под надзор или са инструктирани относно безопасната употреба на уреда и разбират свързаните с него опасности. Деца на възраст между 3 и 8 години не трябва да включват, регулират и почистват уреда или да провеждат техническото обслужване от страна на потребителя.



Предупреждение: За да избегнете прегряване, не покривайте отоплителния уред.



- Този уред може да се използва от деца на възраст над 8 години и от хора с физически, сензорни или психически увреждания или липса на опит и познания само ако са под надзор или са инструктирани относно безопасната употреба на уреда и разбират свързаните с него опасности. Не оставяйте децата да играят с уреда. Почистването и техническото обслужване от страна на потребителя не трябва да се извършват от деца без надзор.
- Деца на възраст под 3 години трябва да се пазят далеч, освен ако не са под непрекъснат надзор.
- Освен това, не използвайте отоплителния уред на места, където се използват или съхраняват бензин, боя или запалими течности.
- Стенният контакт, към който е свързан отоплителният уред, трябва да бъде видим и достъпен.
- Отоплителният уред не трябва да се разполага под стенен контакт.
- Не задействайте отоплителния уред, ако кабелът или щепселът са повредени. Кабелът не трябва да влиза в контакт с горещите повърхности на отоплителния уред по време на функциониране.
- Не покривайте кабела с килим. Не стъпвайте върху кабела.
- Уверете се, че на изходните въздушни отвори на отоплителния уред не са поставени предмети, тъй като това може да причини неизправност или пожар.
- Отоплителният уред не трябва да се ремонтира, разглобява или модифицира.

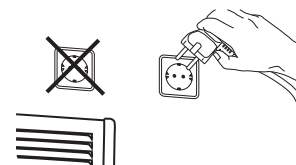

Електрическо свързване и експлоатация

Преди да ги направите, се уверете, че напрежението е 220-240V ~ 50-60Hz. Отоплителният уред трябва да се свърже с контакт в помещението, в което ще се използва. Не свързвайте уреда с контакти в съседни помещения, като използвате удължаващ кабел.

Разстояние

Отоплителният уред трябва да се разполага далеч от мебели, завеси и други запалими предмети. Монтажните разстояния са указани на стр. 44.

Грижа и техническо обслужване

- Изключете захранващия кабел и оставете отоплителния уред да се охлади, преди да го почистите.
- Почистете външната страна с влажна кърпа.
- Никога не използвайте абразивни почистващи средства и не потапяйте уреда във вода или други течности.
- При почистване или преместване отоплителният уред трябва да бъде изключен, а кабелът - изваден от контакта. В този ред. Не изваждайте щепсела от контакта, като го дърпате за кабела. Изваждайте щепсела от контакта, като хващате щепсела и го издърпвате внимателно от контакта.
- Не пипайте отоплителния уред с мокри ръце.

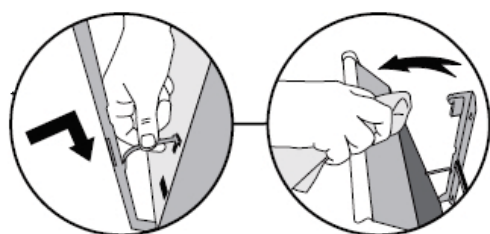

Лесно почистване:

Отоплителният уред се накланя напред, когато е монтиран на фиксиращата конзола, за улесняване почистването на задната част. част.

МОНТАЖ

За конвектори ВЕНА препоръчваме следното оразмеряване мощност спрямо площ $100W / m^2$.

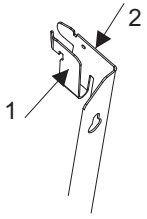

Сваляне на стенната конзола:
Свалете стенната конзола от отоплителния уред, като натиснете маншет 1, и леко бутнете надолу маншет 2. Извадете конзолата много внимателно.

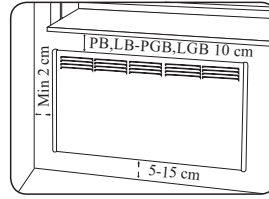

Препоръчително разстояние до пода: 10 cm

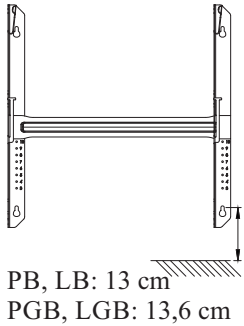

Фиксиране на стенната конзола:
Поставете винт в долния отвор на приблизително 13 cm над нивото на пода. Подравнете конзолата и поставете останалите 3 винта. След като отоплителният уред бъде монтиран, разстоянието до пода трябва да бъде приблизително 10 cm.

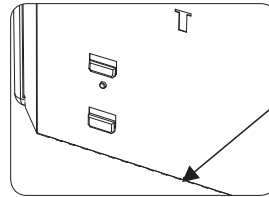

В долната част на задната плоча има две малки триъгълни релси. Поставете отоплителния уред на релсите и го бутнете към маншетите върху конзолата във вертикално положение.

Размер на отоплителните уреди

Type	Effekt	A mm	B1/B2 mm	C mm
PB	400W	431	147/73	210
	600W	555	172	210
	800W	679	184	310
	1000W	803	246	310
	1250W	927	158	610
	1500W	1175	282	610
	2000W	1423	406	610
LB	500W	803	246	310
	750W	1051	220	610
	1000W	1299	344	610
	1250W	1671	380	910

Type	Effekt	A mm	B1/B2 mm	C mm
PGB	400W	440	152/78	210
	600W	564	177	210
	800W	688	189	310
	1000W	812	251	310
	1250W	936	163	610
LGB	750W	1060	225	610
	1000W	1308	349	610

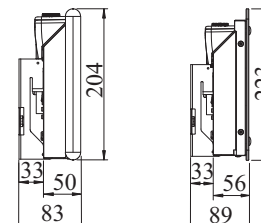
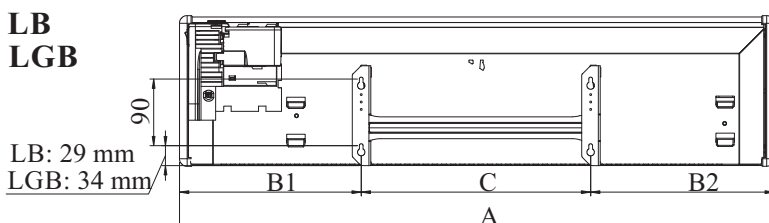
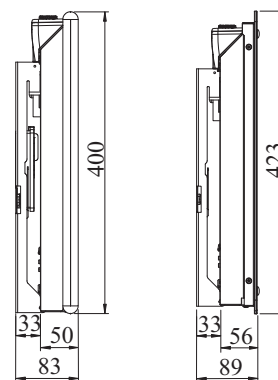
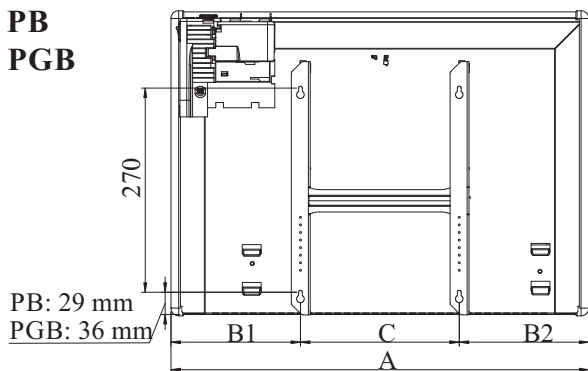

Използване на отоплителния уред чрез мобилно приложение

След като конвекторът е инсталиран и включен към ел. захранването, включете превключвателя за поне 15 минути. Електронният термостат ще премине в режим на автоматично калибриране и ще създаде температурен профил въз основа на мощността. Бялата светлина ще премигва докато конвекторът е готов за работа.

Лампичката на потенциометъра ще свети, когато нагревателният елемент е работи. При достигане на зададената температура тази светлинка ще се изключи.

Температурният диапазон е от 5°C. до 30°C.

ТЕХНИЧЕСКА ИНФОРМАЦИЯ

След прекъсване на електрозахранването:

Без приложение:

Отоплителният уред се настройва на избраната температура.

Функция Студено течение/Отворен прозорец:

Когато отворите прозорец и температурата падне с повече от 5°C в рамките на 40 секунди, се активира функцията Студено течение. Отоплителният уред променя настройката си между избраната температура за 10 секунди и 5 градуса за 30 секунди. Тази функция може да бъде активна максимум 15 минути.

Отоплителните уреди на ВЕНА РВ и LB са изпитани за степен на защита IP24 и са одобрени за монтаж в бани и обслужващи помещения.

Този уред е в съответствие със следните Директиви на ЕС:

2014/30/ЕС (EMC) Електромагнитна съвместимост

2014/35/EU (LVD) Ниско напрежение

2011/65/EU (ROHS) Употреба на опасни вещества

Продуктът трябва да се третира в съответствие с Директива на ЕС 2012/19/ЕС. Уредът не трябва да се изхвърля заедно с обикновените домакински отпадъци, а трябва да бъде предаден в одобрен пункт за отпадъци за събиране и рециклиране. Дефектният продукт трябва да се третира по правилен начин, за да се предотвратят рисковете за здравето или околната среда.

Информация относно консумацията на електроенергия: Продуктът е в съответствие с разпоредбите на Директивата на СЕ (2009/125/ЕС) относно изискванията за екодизайн към продукти, свързани с енергопотреблението (ErP).

Символът  на продукта или на документите, придружаващи продукта, указва, че той не трябва да се третира като домакински отпадък, а следва да бъде предаден в център, оторизиран за рециклиране на електрическо и електронно оборудване. Събирането трябва да е съгласно местните разпоредби за обезвреждане на отпадъците. За допълнителна информация относно третирането, събирането и рециклирането на този продукт, се свържете с месните власти, пункт за обезвреждане на отпадъци или магазина, от който сте закупили продукта.

BEHA

BEHA Bluetooth APP

NO - 47

GB - 50

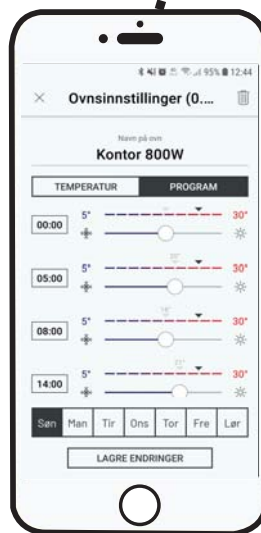

BRUK AV APP

Appen kan brukes med Android, iPhone (iOS) smarttelefoner og nettbrett.

Styring av BEHA ovner ved bruk av Bluetooth er en lokal styring og kan ikke brukes til fjernstyring.

Hensikten med programmering og styring av ovnens innstilte temperatur er å spare strøm, f.eks. ved automatisk senkning av romtemperaturen om natten.

Når du bruker appen til å styre innstilt temperatur på ovnen har du to muligheter:

> TEMPERATUR

Innstill ønsket temperatur.

> PROGRAM

Lag et ukeprogram for en ovn med ulike temperaturer og tider for alle ukedager.

> Hver enkelt ovn kan betjenes manuelt. Endres temperaturinnstillingen med termostathjulet på ovnen, går ovnen ut av det forhåndsinnstilte programmet.

> Når et program skal lagres i ovnens elektronikk må telefonen befinne seg innenfor rekkevidde av ovnen.

LAST NED «BEHA Bluetooth Heater» APP PÅ TELEFON

Android telefon

iPhone

> For Android finnes den på Google Play.

> For iPhone finnes den i App Store.

Søk på **BEHA Bluetooth Heater**. Last ned appen.

**BESKRIVELSE AV TERMOSTATBOKSEN**

> Knappen brukes til å sammenkoble ovnen til Beha Bluetooth appen.



> Når en ovn er valgt i appen tennes det blå lyset, om ovnen er innenfor rekkevidde.



> Det lyser hvitt når ovnens temperatur er styrt fra appen.

**HVORDAN TILKNYTTET OVN TIL APP****Aktivere Bluetooth**

Android: Trykk på innstillinger - Tilkoblinger - Bluetooth og skyv knappen til høyre.

iPhone: Trykk på innstillinger - Bluetooth og skyvknappen til høyre.

Slå på Bluetooth på telefonen.



Ovnen kobles til appen via Bluetooth. Stå ved ovnen, signalet vil da være sterkest. Trykk på «Legg til ny ovn» i appen.

BRUK AV APP



1

Trykk på sammenkoblingsknappen (1) i 3 sekunder.

Et blått lys (2) blinker en gang. Slipp deretter knappen.



2

Etter noen få sekunder er ovnen lagt til i appen.

Trykk på «Beha Heater» og du kommer inn i programmene.

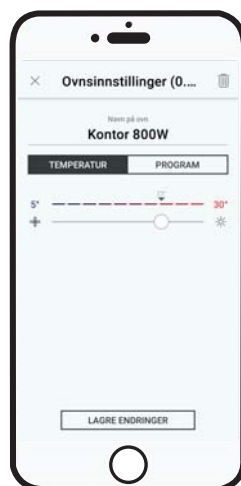

Der er det to muligheter:

> **TEMPERATUR**

> **PROGRAM**

Velges ved å trykke på tekstfelt.

Trykk på «Navn på ovn» for å endre navn til f.eks. «Kontor 800W».

Trykk **LAGRE ENDRINGER**.

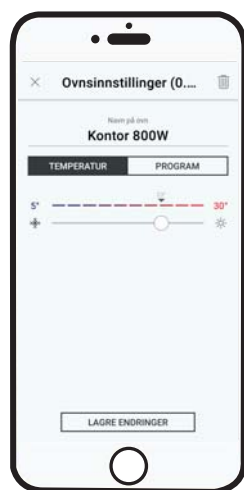

TEMPERATUR

Samme temperatur hele døgnet.

Trykk **LAGRE ENDRINGER** når du har valgt en temperatur. Den sorte trekanten over temperaturskalaen viser målt temperatur i rommet.

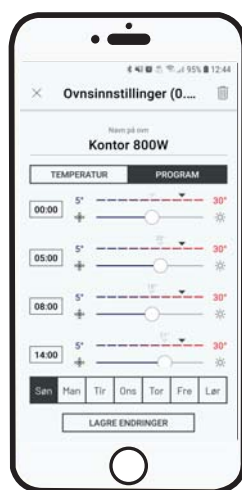

PROGRAM

Ønsker du å senke temperaturen gjennom deler av døgnet, velger du **PROGRAM**. Sett temperatur og tider for hver dag i uka.

LAGRE ENDRINGER når du er ferdig.

Programmet starter på 00:00, dette kan ikke endres.

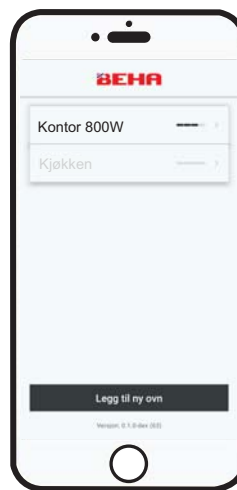

Startsiden viser tilknyttede ovner.

Ovner som er innenfor rekkevidde vises med sorte bokstaver.

Ovner utenfor rekkevidde vises med grå bokstaver.



SLETTE OVN

Trykk på navnet og skyv til venstre.

Velg «**BEKREFT**».

> Bruker ovnen **PROGRAM** og du ønsker å ha en annen temperatur noen dager, trykk på **TEMPERATUR**. Still inn ønsket temperatur og trykk **LAGRE ENDRINGER**.

> Ovner kan slettes når man står i **PROGRAM** eller **TEMPERATUR**. Trykk på søppeldunken. Velg så temperaturen manuelt med termostathjulet på ovnen.

TEKNISK INFO

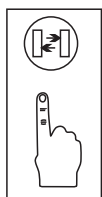

- Holdes knappen inne i 10 sek. vil ovnen gå tilbake til fabrikkinnstilling. Dvs. lagret program slettes og ovnen starter å kalibrere seg for ny temperaturprofil. Termostathjulets innstilling blir gjeldene.
- Et kort trykk gjør at det hvite lyset kommer fullt på i 10 sek. hvis det i utgangspunktet er dimmet ned. Dette er nyttig hvis det er vanskelig å se om det lyser.
- Ved tilkobling av ovn holdes knappen inne i 3 sek. til det blå lyset blinker.



- Når en ovn velges i appen og telefon er innenfor rekkevidde, vil det blå lyset på ovnen tennes. TEMPERATUR eller PROGRAM kan da endres.
- Lyset blinker 3 ganger ved tilbakestilling av ovnen.

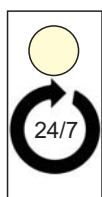

- Det lyser hvitt når ovnen styres fra appen.
- Når ovnen styres fra appen vil en kommando fra appen gi fullt lys i 10 sek. Etter det reduseres lysstyrken.
- Lyset blinker 3 ganger ved tilbakestilling til fabrikkinnstilling.

• Ovnene kan brukes uten app-styring.

- Valgt program i appen sendes til ovnen når man trykker **LAGRE ENDRINGER**. Programmet lagres i ovnens elektronikk.
- Ved bytte av telefon må ovnen linkes opp igjen.
- Ved tilknytning må telefon være i nærheten av ovnen.
- Tilbakestilling til fabrikkinnstilling bør kun gjøres om ovnen får en ny eier.
- Termostaten kan justeres ned til 5°C.
- Når termostaten er innkoblet vil den lyse rødt.
- Appen oppdateres automatisk forutsatt at telefonen har nettilgang.
- Mister ovnen kontakt med telefonen vil den fortsette å følge programmet, men du vil ikke kunne styre den fra appen.
- På første side i appen vises Bluetooth-signalstyrken for hver tilknyttet ovn.
- Ovner som er innenfor rekkevidde vises med sort tekst, ellers vises de med grå tekst.
- Ovnene kan tilknyttes flere brukere.
- BEHA Bluetooth ovner PB og LB har beskyttelsesklasse IP24 og kan installeres i bad og vaskerom etter gjeldene forskrifter.

Etter strømbrudd:

Uten app: Ovnene går tilbake til termostathjulets innstilte temperatur.

Med app: Ovnene bruker termostathjulets innstilte temperatur. For å komme tilbake til opprinnelig program må hver ovn åpnes i appen. Trykk «**LAGRE ENDRINGER**». Ovnene mottar riktig tid og program fra appen.

Kaldrasfunksjon: Dersom et vindu åpnes og temperaturen faller mer enn 5°C i løpet av 40 sekunder, aktiveres kaldrasfunksjon. Ovnene veksler da mellom innstilt temperatur i 10 sekunder og 5°C i 30 sekunder. Funksjonen er aktiv i maks 15 minutter.

USE OF THE APP

Programming the heater with BEHA Bluetooth App control:

The App is available for Android and iPhone Smartphones and Tablets and can only be used locally, not for remote control. The purpose of programming and controlling the set temperatures of a heater is to save energy cost, e.g. by lowering the room temperature during night time.

When using the app, you have two possibilities:

> TEMPERATURE

Setting of wanted room temperature.

> PROGRAMME

Creating a weekly programme by setting different room temperatures for each day of the week at different hours based on when the room is vacant or not.

> Each single heater can also be controlled manually by setting the wanted room temperature on the thermostat wheel. In that case the heater will leave the pre-set programme.

> When saving a programme in the heater electronics the phone must be within reach of the heater.

DOWNLOAD THE “BEHA Bluetooth Heater” APP ON YOUR PHONE

> For Android phones go to **Google Play**

> For iPhone go to **App Store**

Search for BEHA Bluetooth Heater. Download the App.

Android telefon



iPhone



DESCRIPTION OF THE THERMOSTAT FUNCTIONS



> This button is used for connecting the heater to the app.



> When a selected heater is within range the blue light comes on.

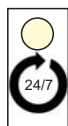

> The white light is on when the temperature is controlled from the app.



HOW TO CONNECT A HEATER TO THE APP

Activate Bluetooth on your phone/tablet:

Android: Go to **Settings** > Connect > Bluetooth > On

iPhone: Go to **Settings** > Bluetooth > On

Switch on Bluetooth



Select **BEHA Bluetooth Heater**

The heater within range will connect to the app via Bluetooth. Press “**Add new heater**” in the app.

USE OF THE APP



1

Press the Connecting (1) button on the heater for 3 seconds until the blue light blinks one time, then release the button.



2

After a few second the heater is added to the app. Press “**Beha heater**” and you will enter the programming part of the app.

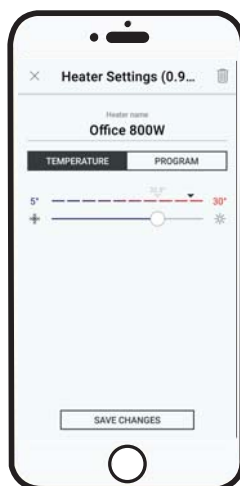

You have two choices:

- > **TEMPERATURE**
- > **PROGRAMME**

Press “**Heater name**” to change name to e.g. “**Office 800W**”. Press “**SAVE CHANGES**”.

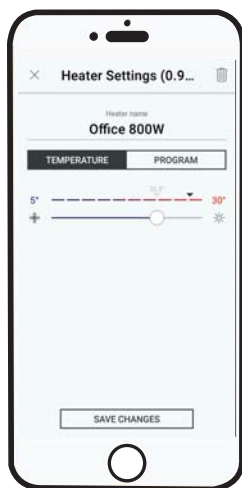

TEMPERATURE

Same temperature 24 hrs.: Press “**SAVE CHANGES**” when the wanted temperature is selected. The black triangle above the temperature scale will show measured temperature in the room.

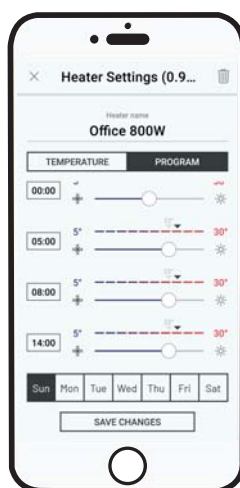

PROGRAMME

Select the wanted temperature for the specific hours throughout the 24 hrs. period for each day of the week. Press **SAVE CHANGES**. The programme starts at 00:00, this cannot be changed.

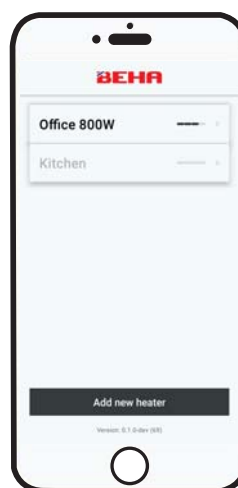

The opening page is showing heaters that are connected to the app. Heaters within range of the phone/tablet will be shown in black, heaters outside of the Bluetooth range will be shown in grey.

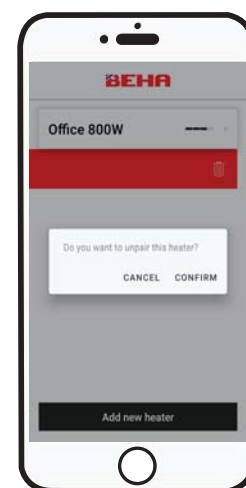

DELETE HEATER FROM THE APP

Press on the name of the heater and slide to the left. Tap on **CONFIRM**.

> If a heater is linked to a programme and you want to use a different temperature setting for a period of time, tap on **TEMPERATURE**. Then set the wanted temperature and tap on **STORE CHANGES**.

> Heaters can be deleted when you are in **PROGRAMME** or **TEMPERATURE**. Tap on **DUSTBIN** then select the wanted temperature manually with the thermostat wheel on the heater.

TECHNICAL INFORMATION

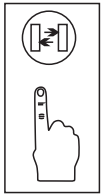

- If you hold the button for 10 sec. the heater will go back to factory setting, i.e. the stored programme will be deleted and the heater will start calibrating for a new temperature profile. The setting of the thermostat wheel will prevail.
- Tap on the Connecting (1) button and the white light will be on for 10 sec. if it initially was dimmed down. This is useful if the room is bright.
- When connecting the heater keep your finger on the button for 3 sec. until the blue light blinks.



- When a heater is selected in the app and the phone is within the range of the heater the blue light on the heater will switch on. **TEMPERATURE** or **PROGRAMME** can be changed.
- The blue light will blink three times when re-setting the heater.

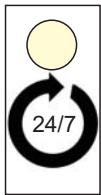

- The white light on the heater is on when the heater is controlled from the app.
- When the heater is controlled from the app any command from the app will make the white light on the heater be on for 10 sec. Then the light intensity will be reduced.
- The white light will blink three times when re-setting the heater.

THE HEATER CAN BE USED MANUALLY AND WITHOUT APP PROGRAMMING

- The selected programme in the app will be sent to the heater when pressing **STORE CHANGES**. The programme will be stored in the heater electronics.
- When changing phone heaters must be linked up again.
- When connecting a heater to the app the phone must be within reach of the heater.
- Re-setting of the heater to factory setting, only when the heater is transferred to a new owner.
- The thermostat can be set at minimum 5°C.
- The red light in the thermostat wheel is on when the heater is heating.
- The App will be automatically updated provided the phone is set at automatic updating and the phone is connected to a router.
- If the phone is outside of the range of the heater, the heater cannot be controlled from the app but it will follow the app programme.
- In the opening page of the app the Bluetooth signal strength is indicated for each connected heater.
- Heaters within the Bluetooth range are shown in black letter, the ones outside in grey.
- Heaters can be connected to multiple users.
- BEHA Heaters with steel front have protection class IP24 and can be installed in bathrooms and laundry rooms I accordance with local norms.

By power outage:

Without app:

The heater returns to set temperature.

With app: The heater will use the temperature set at the thermostat dial. To get back to the correct temperature/time setting, open each heater in the app and press **SAVE CHANGES**. The heaters will receive correct time from the app.

Cold draft/Open window function:

When opening a window and the temperature drops more than 5°C within 40 sec the cold draft function is activated. The heater changes between set temperature for 10 seconds, and 5°C for 30 seconds. The function is active for max. 15 minutes.