

# **SFS 56 W**

# **SFS 56 B**

Användarmanual  
Bedienungsanleitung  
Brugermanual  
User manual  
Käyöohje  
Brukermanual

**scandomestic**

Scandomestic A/S · DK-8600 Silkeborg · Tel.: +45 7242 5571 · [www.scandomestic.dk](http://www.scandomestic.dk)

## Kære kunde!

- Læs denne brugsanvisning før du tager produktet i brug første gang. Det vil hjælpe dig med at bruge og vedligeholde det korrekt samt forlænge levetiden.
- Gem brugsanvisningen til senere brug, hvis dette skulle blive nødvendigt og sørg for, at vejledningen følger, hvis produktet skifter ejermand.

Denne brugsanvisning indeholder sikkerhedsinstruktioner, betjeningsvejledninger, installationsinstruktioner og tips til problemløsning mm.

### Før du ringer efter service:

- Gennemgå afsnittet om tips til problemløsning. Dette vil hjælpe dig med selv at løse nogle de mest almindelige problemer.
- Hvis du ikke selv kan løse problemerne, ring da efter hjælp fra professionelle teknikere.

### Når De ringer op:

Skal De angive apparatets fulde reference (model, type, serienummer). Disse oplysninger står på typeskiltet, der sidder på apparatet. Det kan både være placeret indeni produktet og bagpå.

Skal De opgive, hvor og hvilken forhandler produktet er købt hos, samt oplyse købsdatoen.

### Uberettiget tilkaldelse af teknisk service:

Inden service tilkaldes, kontrolleres de fejlmuligheder, det er muligt selv at udbedre. Såfremt kravet om udbedring er uberettiget, påhviler det kunden selv at betale de omkostninger, der er forbundet med at have tilkaldt service.

### Reklamationsfrist ved brug i husholdning:

Reklamationsfrist omfatter udelukkende fabriksnye produkter indkøbt i Danmark. Reklamationsfristen er gyldig ifølge lovgivningen fra købsdato, når der forevises kvittering, regning eller tilsvarende, hvoraf købsdatoen fremgår.

Garantien dækker kun defekter i materiale eller udførelse. Funktionsvigt på produkterne, der skyldes installationsmæssige forhold, dækkes ikke af reklamationsfristen. Reklamationsfristen indskrænker ikke købers rettigheder iflg. lovgivningen.

### Reklamationsfristen omfatter ikke:

- Normalt slid, fejl eller skader opstået direkte eller indirekte som følge af overlast, fejlbetjening, misbrug, skødesløs behandling, mangelfuld vedligeholdelse, fejlagtig indbygning, opstilling og tilslutning, spændingsvariationer eller elektriske forstyrrelser eller ved reparation udført af andre end Scandomestic A/S autoriserede teknikere.
- Fejl eller skader opstået som følge af erhvervsmæssig eller anden brug af produkter, der er beregnet til private husholdninger.
- Erstatning for eventuelle følgeskader, herunder skader på andre genstande, driftstab etc., medmindre andet er lovmæssigt fastlagt.

### Reklamationsfrist ved erhvervsbrug:

Erhvervs køb er ethvert køb af produkter, der ikke skal bruges i en privat husholdning, men anvendes til erhverv eller erhvervs lignende formål (restaurant, café, kantine etc.) eller bruges til udlejning eller anden anvendelse, der omfatter flere brugere.

Reklamationsfrist omfatter udelukkende fabriksnye produkter indkøbt i Danmark. Reklamationsfristen er gyldig ifølge lovgivningen fra købsdato, når der forevises kvittering, regning eller tilsvarende, hvoraf købsdatoen fremgår. Garantien dækker kun defekter i materiale eller udførelse.

### Reklamationsfristen omfatter ikke:

- Normalt slid, fejl eller skader opstået direkte eller indirekte som følge af overlast, fejlbetjening, misbrug, skødesløs behandling, mangelfuld vedligeholdelse, skader forårsaget af manglende overholdelse af brugermanualen, fejlagtig indbygning, opstilling og tilslutning, spændingsvariationer eller elektriske forstyrrelser. Reparation udført af andre end Scandomestic A/S autoriserede teknikere.
- Erstatning for eventuelle følgeskader, herunder skader på andre genstande, driftstab etc., medmindre andet er lovmæssigt fastlagt.

### Transportskader:

En transportskade, der konstateres ved forhandlerens levering hos kunden, er primært en sag mellem kunden og forhandleren. I tilfælde, hvor kunden selv har stået for transporten af produktet, påtager leverandøren sig ingen forpligtelser i forbindelse med evt. transportskade. Evt. transportskader skal anmeldes omgående og senest 24 timer efter, at varen er leveret. I modsat fald vil kundens krav kunne afvises.

## Teknisk data

Gem energilabel sammen med brugermanual og andre dokumenter til senere brug.

Yderligere tekniske oplysninger kan findes på typeskiltet som findes indeni apparatet eller bag på apparatet.

På den energilabel der blev leveret sammen med apparatet, er der i øverste højre hjørne en QR-kode. Ved at scanne QR-koden med din smartphone kommer du til et link i EPREL - europæisk produkt register for energi labels. Her finder du mere teknisk data om apparatet.

## Vigtigt!

Vær opmærksom på, at producenten, som følge af konstant udvikling og ajourføring af produktet, kan foretage ændringer uden forudgående varsel.

## Bortskaffelse

### Bortskaf produktets emballage korrekt.

I henhold til WEEE's direktiver må dette produkt ikke smides i skraldespanden. Det skal afleveres på en genbrugsstation. På den måde hjælper du med at beskytte miljøet.

## ADVARSEL!

### Emballagen kan være farlig for børn!

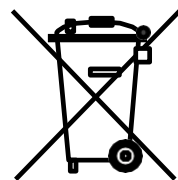

Plastdele er mærket med de internationale standardforkortelser:

PE - polyethylen, f.eks. indpakningsfolien PS

- polystyren, f.eks. polstringsmaterialet PO

M - polyoxymethylen, f.eks. plastclips PP - polypropylen, f.eks. salttragten

AB S - acrylonitril-butadien-styren, f.eks. kontrolpanelet.

Elektrisk og elektronisk udstyr (EEE) indeholder materialer, komponenter og stoffer, der kan være farlige og skadelige for menneskers sundhed og for miljøet, når affaldet af elektrisk og elektronisk udstyr (WEEE) ikke bortskaffes korrekt.

Produkter, der er mærket med ovenstående "overkrydsede skraldespand", er elektrisk og elektronisk udstyr. Den krydsede skraldespand symboliserer, at affald af elektrisk og elektronisk udstyr ikke må bortskaffes sammen med usorteret husholdningsaffald, men skal indsamles særskilt.

Til dette formål har alle kommuner etableret indsamlingsordninger, hvor affald af elektrisk og elektronisk udstyr gratis kan afleveres af borgerne på genbrugsstationer eller andre indsamlingssteder eller hentes direkte fra husholdningerne. Nærmere information skal indhentes hos kommunens tekniske forvaltning.

Original brugermanual

## DANSK

Børn i alderen fra 3 til 8 år må fylde og tømme køleapparater.

Dette apparat kan bruges af børn i alderen fra 8 år og derover og af personer med nedsat fysisk, sensorisk eller mental evne. Apparatet kan også bruges af personer med manglende erfaring og viden, hvis de har fået vejledning eller instruktion om brug af apparatet på en sikker måde og forstår farerne der er involveret.

### Børn må ikke lege med apparatet.

Rengøring og vedligeholdelse af apparatet må ikke foretages af børn uden tilsyn. For at undgå fordævelse af fødevarer skal du respektere følgende instruktioner:

- Åbning af døren i lange perioder kan medføre en betydelig stigning i temperaturen i apparatet.
- Rengør regelmæssigt overflader, der kan komme i kontakt med madvarer og som er tilgængelige for dræningssystemer.
- Rengør vandtanke, hvis de ikke er blevet brugt i 48 timer eller mere. Skyl vandsystemet til en vandforsyning, hvis der ikke er trukket vand i 5 dage eller mere.
- Opbevar rå kød og fisk i egnede beholdere i køleskabet, så det ikke er i kontakt med, eller drypper på andre madvarer.
- To-stjernede fryserum er velegnede til opbevaring af frosne fødevarer, opbevaring eller fremstilling af isfløde og til at lave isterninger.
- En-, to- og tre-stjernet fryserum er ikke egnet til frysning af frisk mad.
- Hvis køleapparatet er tomt i lange perioder, skal det slukkes, afrimmes, renses, tørres og døren skal stå åben for at undgå skimmel udvikling i apparatet.
- Dette køleapparat er ikke beregnet til at blive brugt som et indbygget apparat.
- Bemærk: Ved drift i et andet miljø end den specificerede klimatype (dvs. uden for det nominelle omgivende temperaturområde), er apparatet muligvis ikke i stand til at opretholde de ønskede temperaturer i rummet.
- Sådan bruges isterningeboksen: Placer isterningeboksen i den øverste position i fryseren, så den fryser hurtigst muligt.
- Lyskilden i dette produkt kan kun udskiftes af en professionel

## ENGLISH

Children aged from 3 to 8 years are allowed to load and unload refrigerating appliances.

This appliance can be used by children aged from 8 years and above and by persons with reduced physical, sensory or mental capabilities or lack of experience and knowledge if they have been given supervision or instruction concerning use of the appliance in a safe way and understand the hazards involved.

### Children shall not play with the appliance.

Cleaning and user maintenance shall not be made by children without supervision. To avoid contamination and depravity of food, please respect the following instructions:

- Opening the door for long periods can cause a significant increase of the temperature in the of the appliance.
- Cleaning regularly surfaces that can come in contact with food and is accessible for drainage systems.
- Clean water tanks if they have not been used for 48 h. or more; Flush the water system connected to a water supply if water has not been drawn for 5 days or more.
- Store raw meat and fish in suitable containers in the refrigerator, so it is not in contact with, or can drip onto other food.
- Two-star frozen-food compartments are suitable for storing pre-frozen food, storing or making ice- cream and making ice cubes.
- One-, two- and three-star compartments are not suitable for the freezing of fresh food.
- If the refrigerating appliance is left empty for long periods, switch off, defrost, clean, dry, and leave the door open to prevent mould developing within the appliance.
- This refrigerating appliance is not intended to be used as a built-in appliance.
- Note: When operating in an environment other than the specified climate type (i.e., beyond the rated ambient temperature range), the appliance may not be able to maintain the desirable compartment temperatures.
- How to use the ice-making box. Place the ice-making box in the upper position of the freezer compartment, so that it ices up as soon as possible.
- Light source in this product is replaceable only by a professional

## DEUTSCHE

Kinder im Alter von 3 bis 8 Jahren dürfen laden und entladen

Kühlgeräte Kühlgeräte. Dieses Gerät kann von Kindern ab 8 Jahren verwendet werden über und von Personen mit eingeschränkter körperlicher, sensorischer oder geistiger Verfassung Fähigkeiten oder Mangel an Erfahrung und Wissen, wenn sie haben wurde beaufsichtigt oder unterwiesen in Bezug auf die Verwendung des Geräts auf sichere Weise und verstehen die damit verbundenen Gefahren.

### Kinder dürfen nicht mit dem Gerät spielen.

Reinigung und Wartung durch den Benutzer dürfen nicht von Kindern durchgeführt werden ohne Aufsicht. Um eine Kontamination und Verderbtheit von Lebensmitteln zu vermeiden, beachten Sie bitte die folgende Anweisungen:

- Das Öffnen der Tür über einen längeren Zeitraum kann zu einer erheblichen Erhöhung führen der Temperatur im Gerät.
- Reinigen Sie regelmäßig Oberflächen, mit denen Sie in Kontakt kommen können Lebensmittel und ist für Entwässerungssysteme zugänglich.
- Reinigen Sie die Wassertanks, wenn Sie sie 48 Stunden lang nicht benutzt haben. Oder mehr; Spülen Sie das an eine Wasserversorgung angeschlossene Wassersystem, wenn Wasser wurde 5 Tage oder länger nicht entnommen.
- Lagern Sie rohes Fleisch und Fisch in geeigneten Behältern im Kühlschrank. Es ist also nicht in Kontakt mit anderen Lebensmitteln oder kann auf diese tropfen.
- Zwei-Sterne-Tiefkühlfächer eignen sich zur Aufbewahrung vorgefrorenes Essen, Lagerung oder Herstellung von Eis und Herstellung von Eis Würfeln.
- Ein-, Zwei- und Drei-Sterne-Fächer sind nicht geeignet für das Einfrieren von fri-schen Lebensmitteln.
- Wenn das Kühlgerät längere Zeit leer bleibt, ausschalten, auftauen, reinigen, trocknen und die Tür offen lassen für verhindern, dass sich innerhalb des Geräts Schimmel bildet.
- Dieses Kühlgerät ist nicht als Einbaugerät vorgesehen.
- Hinweis: Wenn das Gerät in einer anderen Umgebung als dem angegebenen Klimatyp (d. H. Außerhalb des Nennumwelttemperaturbereichs) betrieben wird, kann es möglicherweise nicht in der Lage sein, die gewünschten Abteiltemperaturen aufrechtzuerhalten.
- Die Lichtquelle in diesem Produkt kann nur von einem Fachmann ausgetauscht werden

## SVENSKA

Barn i åldrarna 3 till 8 år får fylla och tömma kylskåp.

Denna apparat kan användas av barn i åldrarna 8 år och äldre personer med nedsatt fysisk, sensorisk eller mental förmåga eller brist på erfarenhet och kunskap om de har fått instruktioner angående användningen av apparaten på ett säkert sätt och förstår farorna med skåpet.

### Barn ska inte leka med apparaten.

Rengöring och underhåll av användaren ska inte göras av barn utan tillsyn. För att undvika förorening av mat, följ gärna följande instruktioner:

- Öppning av dörren under långa perioder kan orsaka en signifikant ökning av temperaturen i delar av kylskåpet
- Rengör regelbundet ytor som kan komma i kontakt med mat och tillgängliga avloppssystem.
- Rengör vattentankar om de inte har använts på 48 timmar; Spolavattensystemets anslutning till vattenförsörjning om vatten inte har spolats på 5 dagar.
- Förvarar rått kött och fisk i lämpliga behållare i kylskåp, så att det inte kommer i kontakt med annan mat.
- Tvåstjärnig matfack är lämpligt för förvaring av färdig mat såsom grädd och gärisbitar.
- En-, två- och tre-stjärniga fack är inte lämpliga för frysning av färsk mat.
- Om kylaggregatet lämnas tomt under långa perioder, stäng av, tina, rengör, torka och låt det vara öppet för att undvika mögelutveckling i apparaten.
- Denna kylapparat är inte avsedd att användas som en inbyggd apparat.
- Anmärkning: När du arbetar i en annan miljö än den angivna klimattypen (dvs. utanför det nominella omgivningstemperaturområdet) kanske apparaten inte kan upprätthålla de önskade temperaturerna i facket.
- Hur man använder istillverkningslådan: Placera istillverkningslådan i frysfackets övre läge så att den isar upp så snart som möjligt.
- Ljuskällan i denna produkt kan endast bytas av en professionell

## Norsk

Barn i alderen 3 til 8 år har lov til å laste og tømme kjøleutstyr.

Dette apparatet kan brukes av barn fra 8 år og oppover og av personer med reduserte fysiske, sensoriske eller mentale evner eller manglende erfaring og kunnskap hvis de har fått tilsyn eller instruksjoner om bruk av apparatet på en sikker måte og forstår farene som er involvert.

### Barn skal ikke leke med apparatet.

Rengjøring og brukervedlikehold skal ikke utføres av barn uten tilsyn.

For å unngå forurensning og nedbrytning av mat, følg følgende instruksjoner:

- Åpne døren i lange perioder kan føre til en betydelig økning i temperaturen i apparatet.
- Rengjøring regelmessig overflater som kan komme i kontakt med mat og er tilgjengelig for avløpssystemer.
- Rengjør vanntanker hvis de ikke har blitt brukt i 48 timer. eller mer; Skyll vannsystemet som er koblet til en vannforsyning hvis vann ikke har blitt dratt på 5 dager eller mer.
- To-stjerne rom med frossen mat er egnet for oppbevaring av frossen mat, lagring eller tilberedning av is og tilberedning av isbiter.
- Ett-, to- og trestjernersrom er ikke egnet for innfrysning av fersk mat.
- Oppbevar rått kjøtt og fisk i passende beholdere i kjøleskapet, slik at det ikke er i kontakt med eller kan dryppe ned på annen mat.
- Hvis kjøleinnretningen blir stående tom i lange perioder, må du slå av, tine, rengjøre, tørke og la døren stå åpen for å forhindre at det utvikler seg mugg inne i apparatet.
- Dette kjøleinnretningen er ikke ment å brukes som et innebygd apparat.
- Merk: Når du arbeider i et annet miljø enn den spesifiserte klimatypen (dvs. utenfor det nominelle temperaturområdet), kan det hende at apparatet ikke kan opprettholde de ønskede temperaturene i rommet.
- Hvordan bruke isboks. Plasser isboks i den øvre posisjonen til frysedelen, slik at den ises opp så snart som mulig.
- Lyskilde i dette produktet kan bare byttes ut av en profesjonell

## Finish

3-8-vuotiaat lapset saavat laittaa kylmälaitteeseen elintarvikkeita ja ottaa niitä sieltä pois.

Tätä laitetta voivat käyttää yli 8-vuotiaat lapset sekä henkilöt, joilla on heikentyneet fyysiset, aistilliset tai henkiset kyvyt tai joilla ei ole kokemusta tai tietoa, jos heitä valvotaan tai ohjeistetaan laitteen turvallisesta käytöstä ja he ymmärtävät siihen liittyvät vaarat.

### Lapset eivät saa leikkiä laitteella.

Lapset eivät saa puhdistaa ja huoltaa laitetta ilman valvontaa.

Noudata seuraavia ohjeita välttääksesi elintarvikkeiden saastumisen ja pilaantumisen:

- Oven avaaminen pitkäksi aikaa voi nostaa laitteen lämpötilaa merkittävästi.
- Puhdista säännöllisesti pinnat, jotka voivat joutua kosketuksiin elintarvikkeiden kanssa ja jotka ovat valumiskanavien saavutettavissa.
- Puhdista vesisäiliöt, ellei niitä ole käytetty yli 48 tuntiin. Huuhtelee vesiverkostoon liitetty vesijärjestelmä, jos vettä ei ole otettu yli 5 päivään.
- Säilytä raakaa lihaa ja kalaa sopivissa astioissa jääkaapissa, jotta ne eivät ole kosketuksessa muiden elintarvikkeiden kanssa tai ettei niistä vuoda mitään muiden elintarvikkeiden päälle.
- Kahden tähden pakastelokero soveltuu pakastettujen ruokien säilytykseen, jäätelön säilytykseen tai valmistukseen sekä jääpalojen tekemiseen.
- Yhden, kahden ja kolmen tähden osastot eivät sovellu tuoreiden elintarvikkeiden pakastamiseen.
- Jos kylmälaite jätetään tyhjäksi pitkäksi aikaa, katkaise virta, sulata, puhdista ja kuivaa laite sekä jätä ovi auki estääksesi homeen muodostumista laitteen sisällä.
- Tätä kylmälaitetta ei ole tarkoitettu käytettäväksi kalusteisiin sisäänrakennettuna.
- Huom.: Kun laite toimii muussa kuin määritellyssä ilmastotyypissä (eli nimellisen ympäristönsä lämpötila-alueen ulkopuolella), laite ei välttämättä pysty ylläpitämään haluttuja lämpötiloja eri osastoissa.
- Jääpalalaatikon käyttäminen: Laita jääpalalaatikko pakastinlokeroon yläosaan niin, että se jäätyy mahdollisimman pian.
- Tämän tuotteen valonlähteen saa vaihtaa vain ammattilainen

## Namnet på delar

hyllor

förångare

Strömkontakt

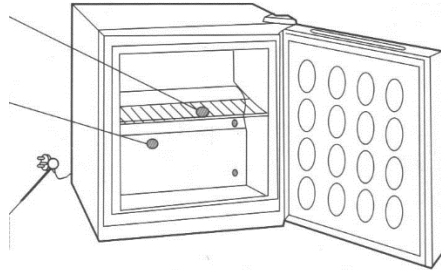

Efter installationen av apparaten ska kontakten vara lättillgänglig.

Om strömkabeln är skadad måste en godkänd kabel som tillhandahålls av en tillverkare eller en serviceverkstad användas för utbyte.

Varning: Håll apparaten väl ventilerad; avlägsna eventuella transportstöden från hålrum.

Varning: Använd inte hårda föremål för att ta bort frost.

Varning: Se till att kyl rörledningen kan inte skadas.

Varning: använd inte elektriska apparater inuti matlagringsavdelningen med undantag för modeller som rekommenderas av tillverkaren.

Apparaten tillgängliga kan skilja sig från den som beskrivs och illustreras i den manuella till följd av fortsatt förbättring. Därför vi apologize för det.

## Säkerhetsåtgärder

Alla brännbara, explosiva ämnen och frätande syra eller alkali ska aldrig förvaras i frysen.

En särskild fas uttag på en separat krets bör användas.

- pålitlig jordning
- AC220-240V /

Spraya inte brandfarlig reagens nära frysen.

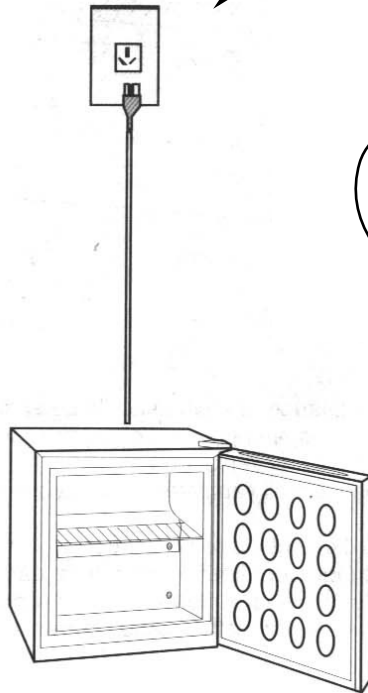

## Inrättande

1. Det frys ska placeras på ett plant och fast underlag. Om det är nödvändigt att sätta något i frysen för att höja den, choose platt och fast pad. Använd inte skum packning under frysen för att höja den. Om det inte är stabil eller platta, använd en specialnyckel (eller 22mm nyckel) för att justera foten av frysen för att göra det på övergripande nivå.

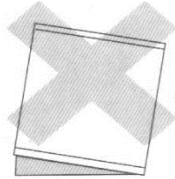

2. Håll en god ventilation, måste ett visst utrymme lämnas runt frysen.

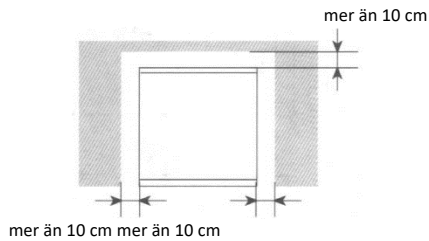

3. Håll borta från värmekällor och undvik direkt solljus.

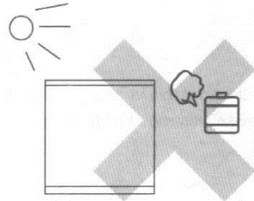

4. Placera inte i det frusna omgivningen.



5. Håll borta från platser med hög fuktighet eller stänk.

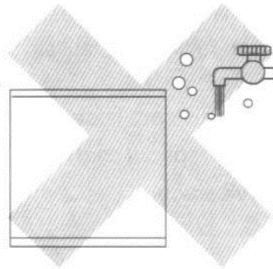

## FÖRBEREDELSE FÖR ANVÄNDNING

1. Unpack allt förpackningsmaterial inklusive skumdyna.

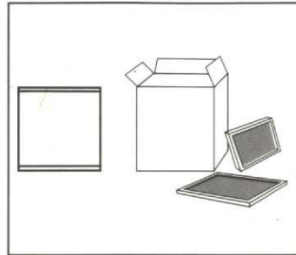

2. Kontrollera tillbehör och datablad som medföljer frysen.

3. Ställ frysen på en lämplig plats

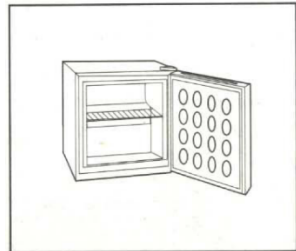

4. Det är lämpligt att rengöra frysen innan du använder den (se "rengöring" på sidan 8).

5. Set stands

Justera frysen till en horisontell nivå och rengör den. Inte connet till elnätet omedelbart. men ställa in den stå stilla i minst 30 minuter och anslut till elnätet afterward. so att säkerställa att frysen kan köras utan fel.

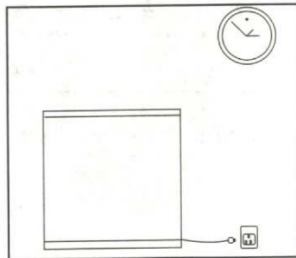

6. Om sladden är skadad måste den bytas ut mot en specialsladd eller tillverkaren eller dess servicerepresentant.



## DRIFT

### 1 .Switch-on frysen

\* Innan frysen används för första time.it rekommenderas ren insidan (för detaljer, se "ren").

Sätt in stickkontakten i uttaget, kan du använda frysen.

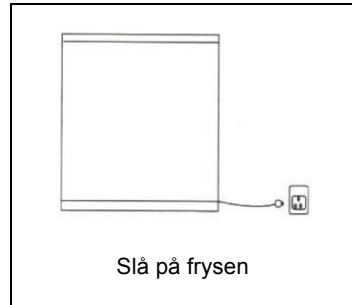

### 2. Temperature justering

Temperaturen i frysen kan justeras med termostatvredet. Vid justering, vrid ratten

Läge "1" = minsta kylning  
Läge "7" = maximal kylning

För allmän användning, vrid den till positionerna 2-3.

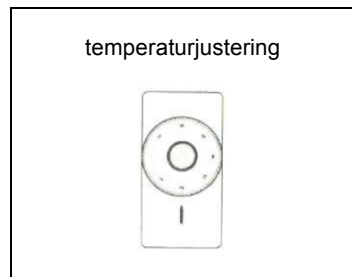

## INSTRUKTIONER FÖR FRYS

För att hålla maten under en längre tid, är frysen rekommenderas.

Frysen med en temperatur på  $-18^{\circ}\text{C}$  eller kallare kan hindra bakterier från att reproducera helt. Därav mat du vill lagra under en längre tid bör placeras i det. Dock bör lagringsperioden anges på förpackningen av livsmedel vara observeras.

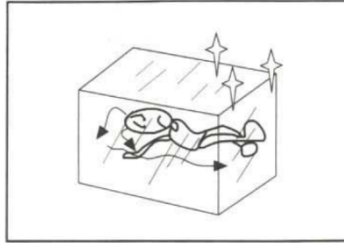

### Anteckningar av frysning

- Du rekommenderas att inte plats mängd färsk mat i frysen än fryskapacitet (se Tekniska data på baksidan)

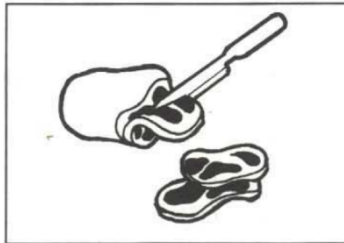

- Varm mat måste kylas till rumstemperatur innan du lägger dem i frysen.
- Packa mat i mängder praktiskt för hushållsbruk, Frysning sker snabbare kommer att säkerställas efter upptining och förberedelse ^ de mängder frukt inte överstiger 1 kg och mängder av mjöl inte överstiga 2,5 kg.

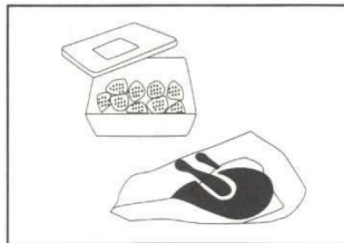

## INSTRUKTIONER FÖR FRYS

- Packa mat före frysning, Håll förpackningarna av mat torrt för att hindra dem från att frysa ihop. För att förhindra andra livsmedel från att plocka upp olika färger och upprätthålla kvaliteten, måste förpackningsmaterialet vara stark, neutral i smak och ogenomträngligt för luft och vätska. Notera alltid innehåll och inte överskrider de rekommenderade lagringstider,

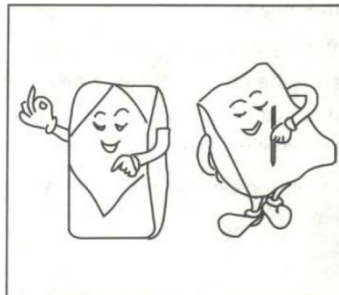

- I princip bara ta bort så mycket mat från frysen som omedelbart krävs. Mat som har tinat ut får inte frysas igen om det har använts i beredningen av en förkokt måltid.
- Placera aldrig flaska öl eller drinkar i frysen.



## INSTRUKTIONER FÖR FRYS

### upptining

Efter en period av verksamheten lager av frost is uppbyggd på kylning plattorna, om den tillåts bli alltför tjockt detta lager kommer att leda till en ökning av energiförbrukningen. Därför bör det tas bort med en plastskrapa när skiktet blir 4-6 mm tjockt.

För att undvika skador på frysen, använd inte några metallverktyg för att avfrostning.

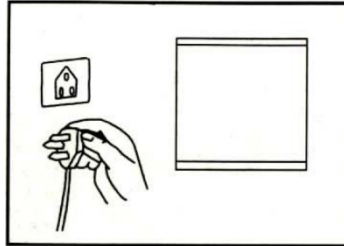

Vid upptining, dra ut stickkontakten ur, linda frysta livsmedel med ämnen och förvara den på en sval plats .Avlägsna lådorna. Ersätt dem efter upptining. Att påskynda avfrostningsprocessen, sätta en kruka med varmt vatten på en kylning platta.

För upptining inte använda elektriska värmeapparater.

### Vid strömavbrott

I rollistan strömavbrott kan maten i frysen fortfarande hållas under flera timmar utan problem även på sommaren .Om du kanske vet att ett strömavbrott inträffar, då:

- När ett strömavbrott inträffar, don inte öppna dörren.
- sätter inte färska livsmedel längre. Håll dörren stängd så länge som möjligt.
- Observera att en ökning i det inre temperaturen i frysen, som orsakas av strömavbrott eller andra fel minskar säker lagringstiden och kvaliteten på den lagrade maten.

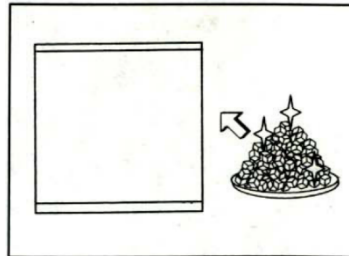

## Avfrostning, rengöring, med stopp

### Rengöring

Rest av livsmedel kan ge hemska lukter, så frysen bör rengöras regelbundet.

För säkerhets skull, rengör frysen efter stickkontakten dras ut.

Använd en mjuk handduk eller en svamp med varmt vatten, som innehåller neutralt rengöringsmedel för att rengöra frysen. Använd inte hård borste eller metall trådborste. Använd inte någon skur reagens, måla, thinner, bensen, syra eller vatten heller.

Torka bort vattendroppar på frysen med en mjuk trasa för att undvika rost.

(1) Spraya inte på maskinen för att få en god isolering egenskap hos apparaten.

(2) Rengör de elektriska delarna. Såsom termostät, brytare, lampa med en torr trasa.

Dörr packning blir smutsigt mycket lätt, så var uppmärksam på att hålla dem rena.

Ta bort damm på baksidan av frysen för att få en bättre värmeavledning.

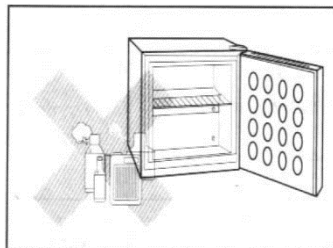
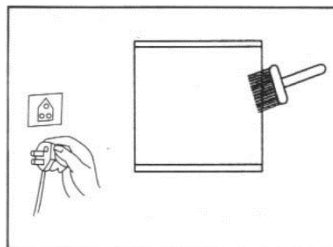

### Stänger ner

Om frysen är att förbli ur bruk, dra sig ur nätkontakten för att koppla bort den från elnätet.

Rengör som beskrivs ovan vid ur bruk under en längre tid.

Luckan ska vara öppen medan ingen användning för att förhindra lukt bildas inuti.

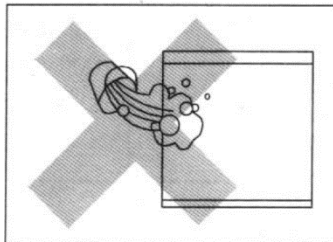

Observera: I allmänhet inte sluta använda den; annars kommer det påverka dess livslängd.

## FELSÖKNING

Om frysen inte användas på rätt sätt, kontrollera ovan.

Kontrollera följande innan du ringer för service:

Fenomen	Objekt till markerad
Frysen fungerar inte	<ul style="list-style-type: none"><li>-Power källa är inte ansluten (Plug. Uttag, säkring)</li><li>-Den strömbrytaren är avstängd.</li><li>-Voltage av kraft är för låg.</li></ul>
Överdrivet oljud	<ul style="list-style-type: none"><li>-Den golvet är inte platt eller nivå, frysen står inte stabilt.</li><li>-Parts av de frys i kontakt med väggen eller andra föremål.</li></ul>
Den inre temperaturen inte är tillräckligt låg	<ul style="list-style-type: none"><li>-Den mostat är fel inställning. Ställ in högre position när det behövs.</li><li>-Den dörr är inte stängd ordentligt eller dörr har öppnats för ofta eller för länge tid.</li><li>-Den frysen är placerad i direkt solljus eller för nära värmekälla.</li><li>-För många livsmedel har förpackats i frysen.</li><li>-Bad ventilation, ventilationsgallret är täckt över eller kondensorn är för smutsig.</li></ul>
onormal lukt	<ul style="list-style-type: none"><li>-De livsmedel med stark lukt inte är förpackade eller det försämras livsmedel.</li><li>-Den inre av frys behöver rengöras.</li></ul>

## Vända dörren till din enhet

Denna produkt har dörrens gångjärn till höger. Om du vill ändra öppningsriktningen följer du instruktionerna nedan:

1. Ta först bort det övre gångjärnsskyddet (6).
2. Ta bort de två skruvarna (1) som håller fast det övre gångjärnet (5) (höger sida) på ramen. Ta bort det övre gångjärnet (5).
3. Lyft upp dörren och placera den på en vadderad yta för att undvika repor.
4. Ta bort de två skruvarna (8) som håller fast det nedre gångjärnet (2). Ta bort det nedre gångjärnet (2).
5. Ta bort det vänstra främre benet (4) och överför det till den högra sidan.
6. Ta bort hålkåpan (7) på höger sida.
7. Montera det nedre gångjärnet (2) på vänster sida av den nedre ramen med de två skruvarna genom de två motsatta hålen (8).
8. Sätt dörren på sin plats och se till att den sitter på dörrestolen vid det nedre gångjärnet (2).
9. Håll dörren i stängt läge och fäst det övre gångjärnet (5) på den övre vänstra sidan med de två skruvarna (1) genom de två motsatta hålen. Dra inte åt de två skruvarna (1) förrän dörrens ovansida är i nivå med bänkskivan.
10. Montera det övre gångjärnsskyddet (6) på det övre gångjärnet.

Figur 1. dörröppning från vänster sida

Figur 2. dörröppning från höger sida

1. Skruv
2. Nedre gångjärn
3. Utjämningsben
4. Utjämningsben
5. Övre gångjärn
6. Övre gångjärnsskåpa
7. Hålkåpa
8. Två motsatta hål

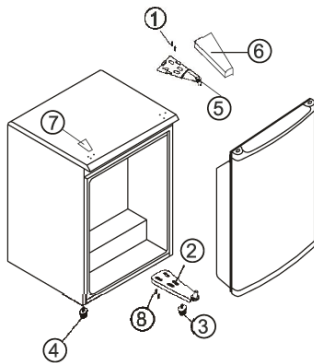

FIGURE 1  
Door opening from left side

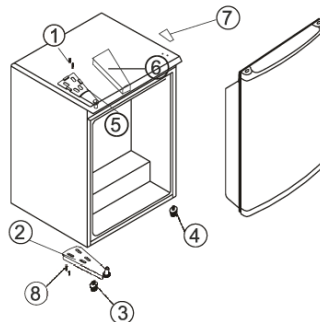
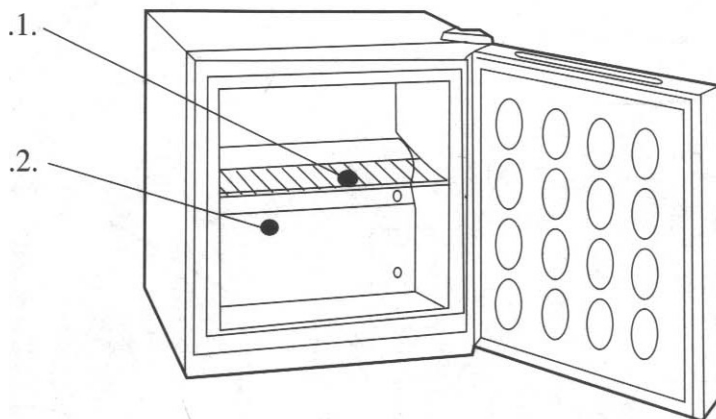

FIGURE 2  
Door opening from right side

## Übersichtsbild



1, Regal 2, Förmangare

Nach Anschließen des Gerätes muss der Netzstecker erreichbar sein. Beschädigte Stromkabel dürfen nur durch geeignete Kabel ersetzt werden, die beim Hersteller oder Kundendienst erhältlich sind.

Achtung: Sorgen Sie für eine ausreichende BELÜFTUNG des Gerätes, und entfernen Sie alle Transportsicherungen innen und außen.

Achtung: Verwenden Sie keine Harten Gegenstände zum entfernen von Eis, Ausser den vom Hersteller empfohlenen.

Achtung: Schützen Sie die Kühlleitungen vor Beschädigungen.

Achtung: Verwenden Sie keine anderen elektrischen Geräte i Ihrem Gerät, Ausser den vom Hersteller empfohlenen.

Entschuldigen Sie bitte um keine einzelne Mitteilung für nicht identische Bildanzeigung wie in der Gebrauchsanweisung wegen der Verbesserung des Productts.



## Sicherheitsvorschrift

Keine brennbaren Material, keine Stark Säure und Alkali werden im Kühlschrank aufbewahrt.

- \* Einzelne Spezialsteckdose mit drei Löchern
- \* Die Leitung muss zuverlässig hält Boden berühren.
- \* Wechselstrom 220-240V / 50HZ

Keine Leicht brennbaren Zerstäubung Material am Kühlschrank benutzen.

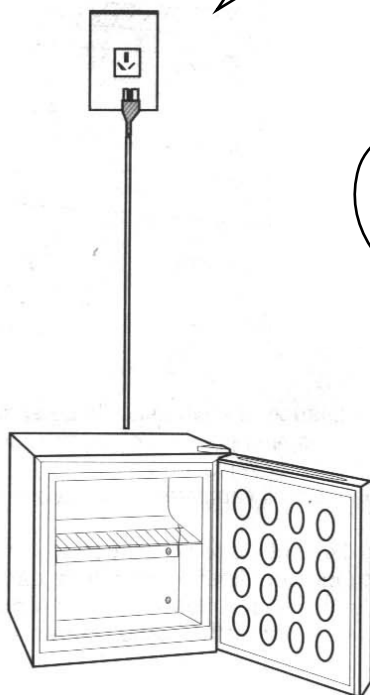

# Aufstellen

Der Kühlschrank soll auf den glatten und festen Boden eingelegt werden. Bitte wählen Sie ein Festes und glattes Zwischenstück anstatt Verpackungsschaum Stoff.

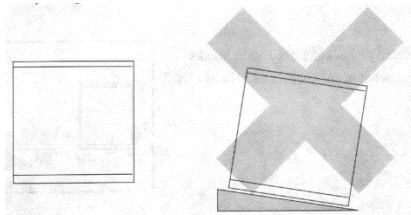

Luftige stelle FÜR Kühlschrank, 10 cm weit von anderen Gegenständen.

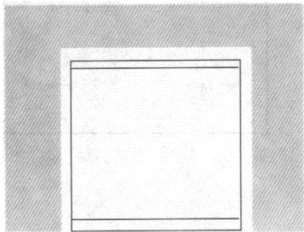

Über 10 cm

Weit weg von Energie und der Stelle dö direkt unten den Sonnen IST.

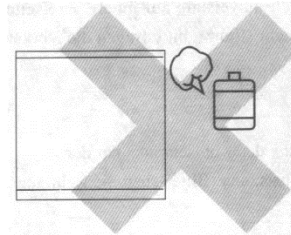

Der Kühlschrank soll nicht en eine Leicht gefierte Stelle aufstellen.

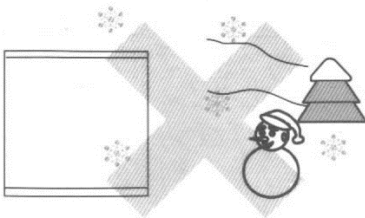

Der Kühlschrank soll nicht an eine feuchtige Stelle eingelegt werden gegen elektrischen Schlag oder Grossen Brand.

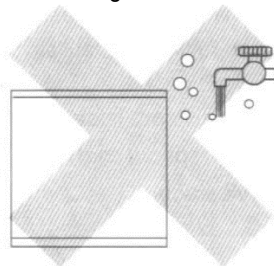

## Vorbereitungen vor der Inbetriebsetzung

- Abreißen der Verpackung des Kühlschranks  
Abreißen des Schaumstoffsockels und  
Klebstoffs.

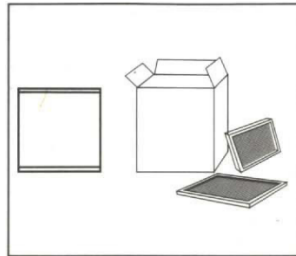

- Überprüfung des Zubehörs und Informationen,  
Kontrolle der Dingen im Kühlschrank nach der  
Gebrauchsanweisung auf Innere Titelseite.  
Wenn Etwas nicht stimmt, bitte fragen dör  
försäljningsställe nach.

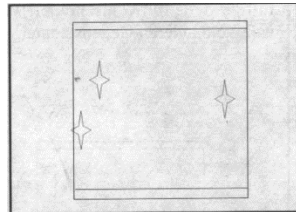

- Reinigung des Kühlschranks vor der  
Inbetriebsetzung ^ Bitte sehen Sie Reinigung)

Står fortfarande

- Nach der Reinigung nicht gleich das Netzstecket  
anschiessen, den Kühlschrank für 30 Minuten  
im Stills lassen, dann das Netzstecker  
anschiessen, damit der Dühlschrank störungsfrei  
funktioniert ist.

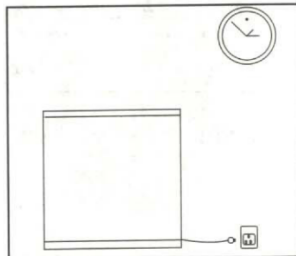

Wenn das Anschlußkabel beschädigte wird, muss es mit dem speziellen kabel vom Hersteller oder seinem Agent ersetzt werden.

## Gebrauch des Gefrierschranks

\* Zum ersten Mal zum Gebrauch soll der Gefrierschrank 4 Stunden vorher in Betrieb gesetzt werden.

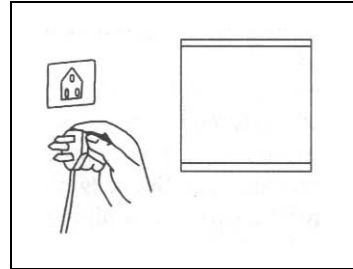

## Temperatureinstellung

\* Kann mit dem Temperaturstellungsknopf durchgeführt werden. Mit Knopfschlüssel oder mit einer Münze sind die Knopf drehbar.

\* (1) zeigt die niedrigste Kühlmengenge

\* (7) zeigt die höchsten Kühlmengenge

\* Normalerweise die Temperaturstellungsknopf bleibt von 2 bis 3 Klassen.

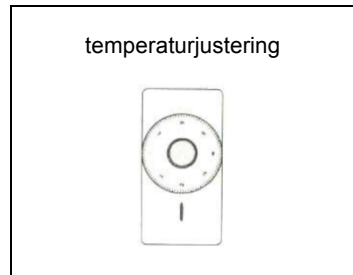

## Gebrauch des Gefrierraums

Das Gefrierraums dient zum Gefrieren von frischen Lebensmitteln und zum Lagern von Gefriergütern ist die angegebene Lagerfrist auf der Packung zu beachten.

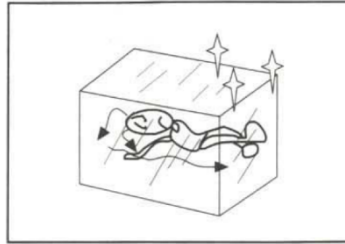

## Schnellgefrieren

Lebensmittel sollten schnellstmöglich eingefroren werden. Durch das Schnellgefrierverfahren behalten sie Ihren Nährwert, Vitamine, Aussehen und Geschmack.

Bitte das Schnellgefrierverfahren mindestens 6 Stunden vor Einlagerung von frischen Lebensmitteln einschalten. Wenn Sie nur kleinere Mengen von Lebensmitteln einfrieren möchten, (bis zu 10% der Tageskapazität) ist es nicht nötig, das Schnellgefrierverfahren einzuschalten. Die frischen Lebensmittel, wenn möglich, auf mehrere Schubfächer verteilen. Bei einwandfreiem Betrieb sind die Lebensmittel innerhalb von 24 Std. tiefgefroren.



## Gefrieren

- 1) Die Menge von auf einmal eingelagerten Lebensmitteln soll nicht die Kapazität von Technische Daten übertreffen.
- 2) Gekochte Speisen und Warme Getränke vor dem Einlagern erst auf Zimmertemperatur abkühlen lassen.
- 3) Lebensmittel immer portionsgerecht für Ihren Haushalt abpacken. Damit sie schnell eingefroren werden können und beim Auftauen ihre Qualität bewahren sind folgende Menge pro Packung nicht zu überschreiten:
  - Obst und Gemüse bis zu 1 kg
  - Fleischportionen bis zu 2,5 kg

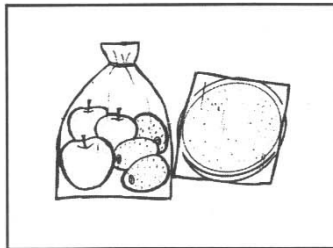

- 4) Verpackungsmaterial muss gefriergeeignet, widerstandsfähig, geschmacksneutral, luft- und flüssigkeits undurchlässig sein, um den ursprünglichen Geschmack der einzelnen Lebensmittel zu erhalten.
- 5) Die einzelnen Packungen müssen trocken sein, damit sie nicht zusammenfrieren.
- 6) Die Packungen immer mit Datum und Inhalt beschriften und die empfohlene Lagerdauer des Gefriergutes nicht überschreiten, så werden Qualitätseinbußen vermieden.
- 7) Aufgetauchte Lebensmittel Sollen nicht nochmal gefriert werden. Wenn die Lebensmittel nochmal gefriert werden, die Lebensmittel Sollen gekocht werden.
- 8) Wegen der Zerbrechlichkeit, bitte, legen Sie die Flaschenbier und Getränke im Gefrierraum nicht hinein.

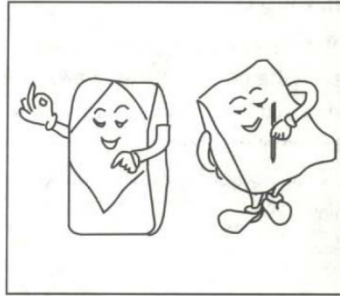

## Abtauen

Das Abtauen im Gefrierraum erfolgt manuell. Nach längerer Betriebszeit wird sich eine Reifschicht an der Verdampferplatte im Gefrierraum bilden. Die zu starke Reifschicht erhöht den Energieförbrukning des Gerätes. Daher soll die Reifschicht, wenn sie bis zu 4-6 mm dick ist, von Zeit zu Zeit mit dem Kunststoffschaber entfernt werden.

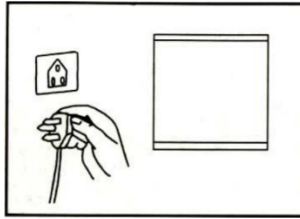

Keine Metal lwerkzeuge benutzen - Beschädigungsgefahr.

Zum Abtauen den Netzstecker ziehen, das Gerät ausschalten, entleeren, die Gefriergüter i Woldecken einschlagen, en einem kühlen Ort Aufbewahren. Schubfächer herausziehen, nach Beendigung des Abtauens wieder in die eigenen Stellen zurückschieben. Zum Beschleunigen des abtauvorgangs Darf eine Schüssel mit warmem Wasser auf den Verdampferplatte gelegt werden.

Zum Abtauen auf keinen Fall elektrische Heizgeräte benutzen.

## Stromausfall

Beim Stromausfall, zwar im Sommer, Lebensmittel können über 10 Stunden gut aufbewahrt werden. Möglicherweise die Tür des Gerät nicht öffnen.

Wenn der Stromausfall schon bekanntgegeben ist:

-Keine neue Nahrungsmittel einlegen

-Mehr Eisblocks vorbereiten und in die Oberste Schublade einlegen

Achtung: die Erhöhung der Temperatur im Gefrierschrank verkürzt die Auflagungsfrist der Nahrungsmittel und senkt die Qualität der Nahrungsmittel.

## Regnigen

Immer vor dem Regnigen den Netzstecker ziehen. Rückstände des Lebensmittels im Gerät können unangenehme Gerüche abgeben. Das Gerät ist Daher regelmäßig zu reinigen.

Innenraum mit lauwarmem Wasser, dem etwas Spülmittel zugegeben wird, reinigen, mit klarem Wasser nachwaschen und mit einem Tuch gut trocknen. Auf keinen Fall Scheuermittel verwenden. Außenwände des Gehäuses mit lauwarmem Wasser, dem etwas Spülmittel zugegeben wird, reinigen. Staublagerungen an der Oberfläche erhöhen den Energieverbrauch.

Das Gerät keinesfalls mit Wasser abspritzen, sonst wird seine Isolationsfähigkeit beeinträchtigt.

## Außer Betrieb setzen

Wenn das Gerät für längere Zeit Ausser Betrieb gesetzt werden muss, soll der Netzstecker abgezogen werden, und das Gerät reinigen. Bei Außenbetriebsetzen Gerätstür öffnen Lassen, um Geruchsbildung zu vermeiden.

**achtung:** unter normalen Umständen wird das Gerät nicht für lange Zeit Ausser Betrieb gesetzt, denn sonst wird seine Lebensdauer beeinträchtigt.

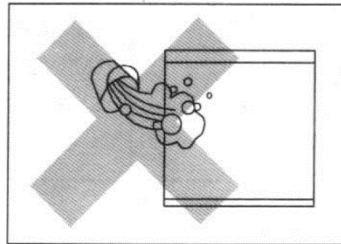
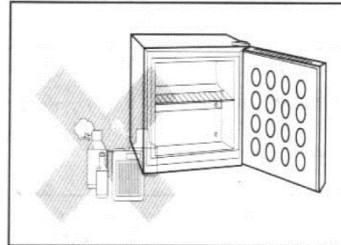
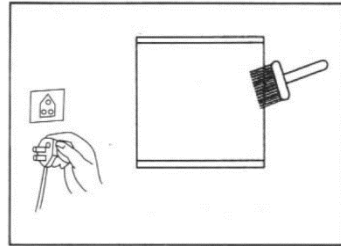



## fragen beantworten

Läuft das Gerät unormal, prüfen und Handeln Sie wie folgt.

Das Gerät läuft nicht, bitte prüfe

Störung	Behebung
Das Gerät arbeitet nicht	<ol style="list-style-type: none"><li>1. Ob die Netzanschlüsse (Stecker, Stecker usw.) locker sind.</li><li>2. ob die Netzspannung zu niedrig ist</li><li>4. Ob der Stromschalter ausgemacht ist?</li></ol>
Das Gerät ist zu laut	<ol style="list-style-type: none"><li>1. ob der Boden des Aufstellortes Eben ist:</li><li>2. ob das Gerät nah von Anderen Gegenständen ist?</li></ol>
Temperatur ist nicht genug niedrig	<ol style="list-style-type: none"><li>1. ist die Thermostatstellung richtig? Wenn nötig, bitte Stellen Sie die Höhere Stellung.</li><li>2. ob BELÜFTUNG schmutzig ist? Bitte mit Pinssei oder Staubsauger Staub beseitigen.</li><li>3. ob Kühlschränk nah von der Direkten Sonnenstrahlung?</li><li>4. ob dis Nahrungsmittel im Kühlschränk zu viel sind</li></ol>
Seltsamer Geruch	<ol style="list-style-type: none"><li>1. Ob die Verpackung von Nahrungsmitteln nicht dicht ist?</li><li>2. Ob es im Kühlschränk darin schmutzig ist?</li></ol>

### Grantie der service nach dem Verkauf:

Garantieschein:

Wenn Sie normale Beratung oder Reparatur benötigen, Wenden Sie sich anhand dieses Scheins und der Einkaufsquittung an die nächste Kundendienststelle oder en das Zentrum fiir Kundendienst unserer Firma. Bitte, bewahren Sie Diesen Schein gut auf.

## Umkehrung der Tür Ihres Geräts

Bei diesem Produkt befinden sich die Türscharniere auf der rechten Seite. Wenn Sie die Öffnungsrichtung ändern möchten, befolgen Sie die nachstehenden Anweisungen:

1. Entfernen Sie zuerst die obere Scharnierabdeckung (6).
2. Entfernen Sie die beiden Schrauben (1), mit denen das obere Scharnier (5) (rechte Seite) am Rahmen befestigt ist. Entfernen Sie das obere Scharnier (5).
3. Heben Sie die Tür an und legen Sie sie auf eine gepolsterte Unterlage, um Kratzer zu vermeiden.
4. Entfernen Sie die beiden Schrauben (8), die das untere Scharnier (2) halten. Entfernen Sie das untere Scharnier (2).
5. Entfernen Sie das linke Vorderbein (4) und versetzen Sie es auf die rechte Seite.
6. Entfernen Sie die Lochabdeckplatte (7) auf der rechten Seite.
7. Montieren Sie das untere Scharnier (2) an der linken Seite des unteren Rahmens mit den beiden Schrauben durch die beiden gegenüberliegenden Löcher (8).
8. Setzen Sie die Tür an ihren Platz und achten Sie darauf, dass sie am unteren Scharnier (2) auf dem Türsitz aufliegt.

9. Halten Sie die Tür in geschlossener Position und befestigen Sie das obere Scharnier (5) auf der oberen linken Seite mit den beiden Schrauben (1) durch die beiden gegenüberliegenden Löcher. Ziehen Sie die beiden Schrauben (1) erst an, wenn die Oberseite der Tür mit der Arbeitsplatte ausgerichtet ist.
10. Montieren Sie die obere Scharnierabdeckung (6) auf das obere Scharnier.

Abbildung 1. Türöffnung von links

Abbildung 2. Türöffnung von rechts

- 1 Schraube
- 2 Unteres Scharnier
- 3 Nivellierbeine
- 4 Nivellierbeine
- 5 Oberes Scharnier
- 6 Obere Scharnierabdeckung
- 7 Lochabdeckplatte
- 8 Zwei gegenüberliegende Löcher

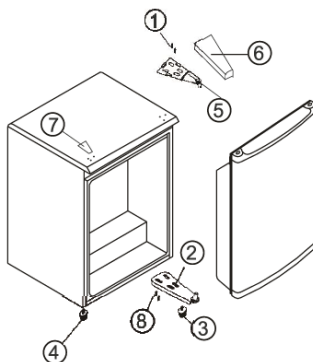

FIGURE 1  
Door opening from left side

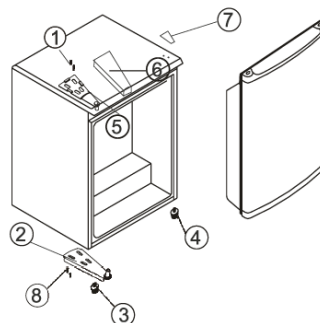

FIGURE 2  
Door opening from right side

# OVERSICHTSTEGNING

Hylde

Fordamper

Stik

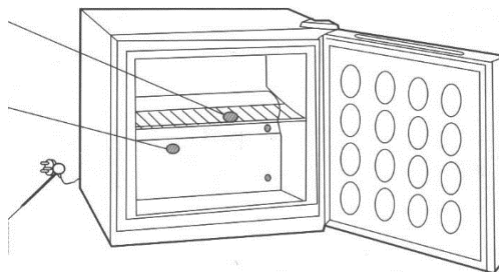

Deres apparat kan være forskelligt fra det, der er beskrevet / illustreret i brugsanvisningen pga. løbende forbedringer af produktet.

## SIKKERHEDSFORSKRIFTER

Der skal anvendes et separat stik til kredsløbet.

- Tilstrækkeligt Jordet;
- 220-240V / 50HZ.

Brændbare, eksplosive materialer samt ætsende syre bør aldrig opbevares i fryseren.

Tør evt. vand og snavs af med en blød klud.

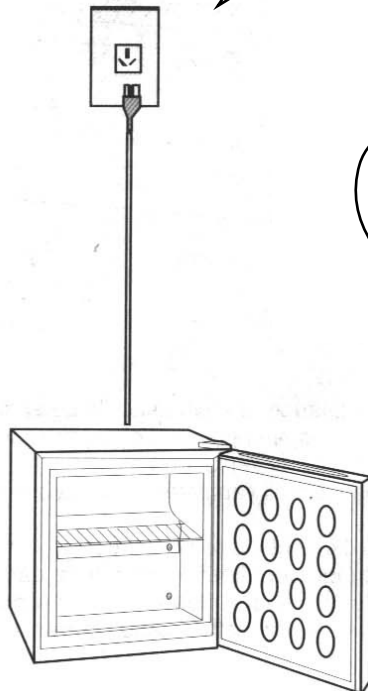

## OPSTILLING

1. Fryseren bør placeres på et fladt og sikkert underlag. Benyt Ikke flamingoemballagen til at hæve fryseren med. Hvis underlaget ikke er stabilt og fladt, benyttes en speciel skrueøgle (Eller 22mm skrueøgle) til at justere fodstykket på fryseren for at stille fryseren i vatter.

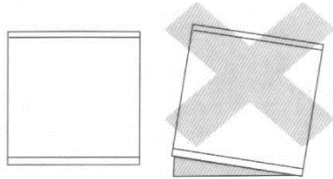

2. Sørg for en god ventilation. Der bør være en vis afstand rundt om fryseren.

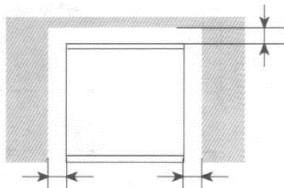

Enbart ånden 10cm blotta ånden 10cm

3. Undgå at anbringe fryseren i nærheden af varmekilder og i direkte sollys.

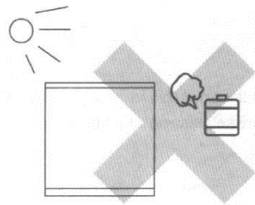

4. Anbring ikke fryseren i frostgrader.

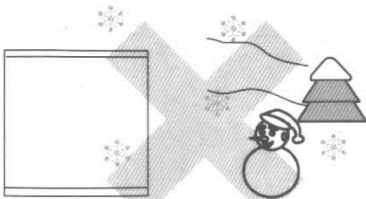

5. Undgå steder med høj fugtighed og risiko for tilsprøjtning.

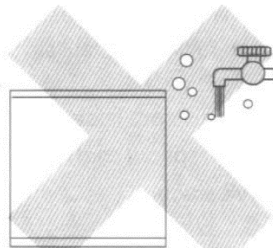

## KLARGØRING

1. Fjern alt emballage, også flamingoemballagen.

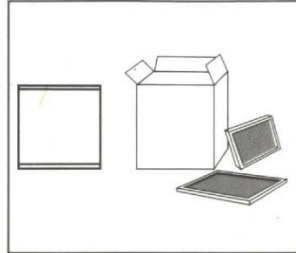

2. Kontroller på alt tilbehør og tekniske Specifikationer, der følger Med apparatet, er intakt.

3. Anbring fryseren på et egnet sted.

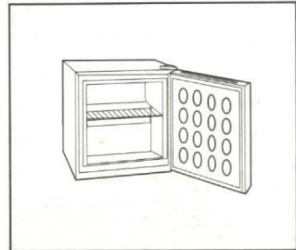

4. Det anbefales at rengøre fryseren før brug. (Se under "Rengøring")

5. Opstilling

Juster fryseren til den er i vatter og rengør den. Tilslut ikke strømmen med det samme, men lad den stå i mindst 30 minutter og tænd derefter fryseren under sikre, derefter fryseren til under sikre forhold, hvor fryseren kan køre fejlfrit.

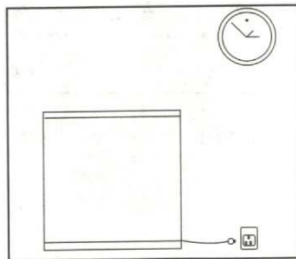

6. Hvis netledningen er beskadiget, skal du udskifte hullet med et specielt kabel leveret af producenten eller dennes autoriserede repræsentant.

## DRIFT

### 1. Tænd for fryseren

Før fryseren bruges første gang anbefales det at rengøre den indvendig (Se "Rengøring").

Sæt stikket i stikkontakten, og fryseren er klar til brug.

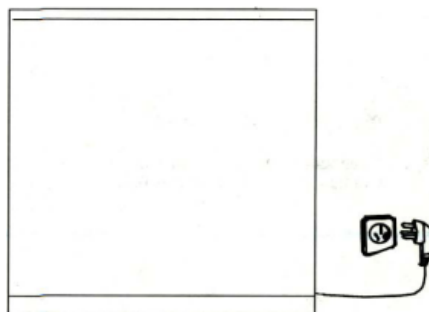

### 2. Indstilling af temperaturen

Temperaturen inde i fryseren kan justeres via. termostatknappen. Ved indstilling drejes Knappen.

"1" = Minimum Køling

"7" = Maksimum Køling

Til almindelige brug benyttes indstillingerne 2-3.



## OPBEVARINGSVEJLEDNING

Vi anbefaler at benytte fryseren til langtidsopbevaring af madvarer.

Med Temperatur på -18 C Eller Lavere kan man undgå at bakterier formerer sig. Derfor bør de madvarer, som de ønsker at opbevare i længere tid, anbringes i fryseren. Den holdbarhed, der fremgår af emballagen, bør overholdes.

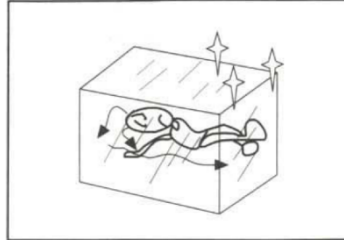

### Bemærkninger Om frysning

Vi anbefaler, at de ikke anbringer større mængder friske madvarer i fryseren end kapaciteten tillader. (Se Tekniske Specifikationer)

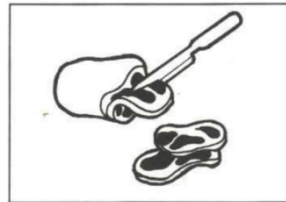

Varm mad bør nedkøles til stuetemperatur før den anbringes i fryseren.

Pak madvarerne i mængder, der er praktiske for Deres Husholdning.

Madvarerne fryser hurtigere, og ernæringsværdien bevares EFTER optøning og tilberedning, såfremt mængden af frugt ikke overstiger 1 kg og Kød 2,5 kg.

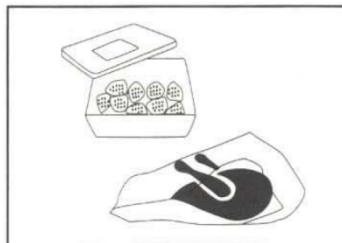



Pak madvarerne før frysning. Hold pakken tør, så du undgår at de fryser sammen. For at forhindre fødevarer i at antage farven og smagen på andre fødevarer, og samtidig med at kvaliteten opretholdes, skal emballagematerialet være stærkt, smagsneutralt og lufttæt. Sørg altid for at registrere indholdet OG holdbarheden.

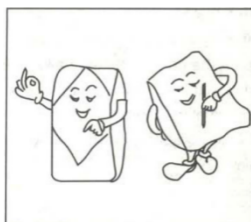

De bør i princippet kun tage nøjagtig den mængde madvarer der skal anvendes ud af fryseren. Optøede madvarer bør ikke fryses igen, medmindre de er blevet brugt i et tilberedt Måltid.  
Opbevar Aldrig kulsyreholdige drikkevarer i fryseren.



## AFRIMNING. Rengøring OG AFBRYDELSE Af Strømmen

### Afrimning

EFTER et stykke tid dannes der et lag frost på frysepladerne. Hvis dette har fået lov til at blive for tykt vil energiforbruget vil stige. Derfor skal den fjernes med en plastskraber, når den er ca. 4-6 mm tyk.

Træk stikket ud af kontakten, maden pakkes i aviser eller tæpper og opbevares et køligt sted.

For at fremskynde afrimningsprocessen skal du placere en skål varmt vand på fryserhylden.

Anvend ikke Elektriske varmeapparater til afrimning. +

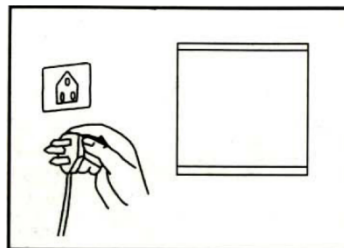

I tilfælde af strømsvigt:

Kan indholdet af fryseren stadig opbevares i flere timer uden problemer, selv om sommeren. Når du finder ud af, at fryseren er afbrudt, kan du gøre følgende:

- Åbn ikke døren, mens spændingen er afbrudt.
- Anbring ikke friske madvarer i fryseren, og hold døren lukket så længe som muligt.
- Bemærk, at enhver stigning i temperaturen inde i fryseren som følge af strømsvigt eller andre fejl vil reducere holdbarheden og kvaliteten af de frosne varer.

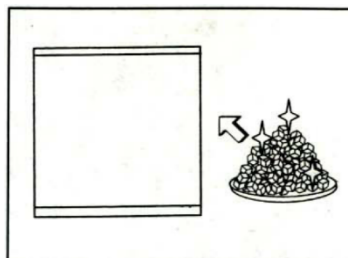

## Rengøring

Madrester osv. Kan afgive grimme lugte, og fryseren bør derfor rengøres med jævne mellemrum.

Af sikkerhedsmæssige årsager rengøres fryseren først EFTER at stikket er taget ud.

Benyt en blød klud eller svamp sammen med lunkent vand tilsat en smule neutralt vaskemiddel til rengøring af fryseren.

Brug aldrig en stiv børste eller metalbørste. Brug ikke midler med slibeeffekt, maling, fortynder, benzin eller syre.

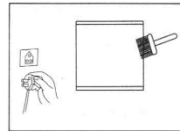

Vand i fryseren fjernes med en blød klud under, undgå rustdannelse.

Rengør elektriske dele som f.eks. termostat, stik osv. med en tør klud.

Dørens tætningsliste bliver meget let snavset og bør derfor rengøres jævnligt. Stop med fjerne støv bag fryseren for, at undgå energispild.

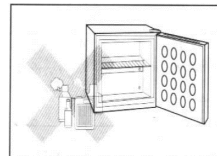

## Afbrydelse af strømmen

Såfremt fryseren ikke skal bruges i længere tid, trækkes stikket ud og strømmen afbrydes. Rengør fryseren som beskrevet ovenfor.

Døren bør stå på klem, så der undgås lugtdannelse inde i fryseren.

Bemærk: Apparats levetid kan forminskes, hvis det ikke anvendes

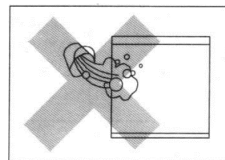

## FEJLFINDING

Hvis fryseren ikke fungerer rigtigt, undersøg om det skyldes en betjeningsfejl.

Fejl	Undersøg om:
Fryseren kører ikke	<ul style="list-style-type: none"><li>- stikket er sat rigtigt i kontakten - afbryderkontakten står på OFF</li><li>- spændingen er for lav</li></ul>
For meget støj	<ul style="list-style-type: none"><li>- underlaget er ikke fladt eller i vatter: fryseren står ikke stabilt</li><li>- en del af fryseren støder mod væggen eller andre genstande</li></ul>
Temperaturen inde i fryseren er ikke lav nok	<ul style="list-style-type: none"><li>- termostaten er indstillet forkert; indstil evt. til en højere position</li><li>- Døren ikke er lukket rigtigt eller er blevet for ofte eller i for lang tid</li><li>- fryseren er placeret i direkte sollys eller for tæt på en varmekilde</li><li>- der er alt for mange madvarer i fryseren</li><li>- der er dårlig ventilation; kondensatoren er alt for snavset</li></ul>
Unormal Lugt	<ul style="list-style-type: none"><li>- madvarer med stærk lugt er ikke pakket ind eller der er fordærvede madvarer</li></ul>

## Dørvending

Dette produkt har dørhængslerne til højre. Hvis du ønsker at ændre åbningsretningen, skal du følge instruktionerne nedenfor:

1. Fjern det øverste hængseldæksel (6) først.
2. Fjern de to skruer (1), der fastholder det øverste hængsel (5) (højre side) til rammen. Fjern det øverste hængsel (5).
3. Løft døren og placer den på en polstret overflade for at forhindre ridser.
4. Fjern de to skruer (8), der holder det nederste hængsel (2). Fjern det nederste hængsel (2).
5. Fjern den forreste venstre fod (4) og flyt den til højre side.
6. Fjern huldækpladen (7) til højre side.
7. Monter det nederste hængsel (2) på venstre side af den nederste ramme med de to skruer gennem de to modstående huller (8).
8. Sæt døren på plads og sørg for, at den sidder på dørsædet ved det nederste hængsel (2).
9. Mens du holder døren i en lukket position, fastgør du det øverste hængsel (5) på øverste venstre side med de to skruer (1) gennem de to modstående huller. Spænd ikke de to skruer (1), før toppen af døren er i niveau med kabinettet.
10. Monter det øverste hængseldæksel (6) på det øverste hængsel.

Figur 1: Dørråbning fra venstre side.

Figur 2: Dørråbning fra højre side.

1. Skruer
2. Nederste hængsel
3. Nivellerende ben
4. Nivellerende ben
5. Øvre hængsel
6. Øvre hængseldæksel
7. Hul dækplade
8. Modsat to huller

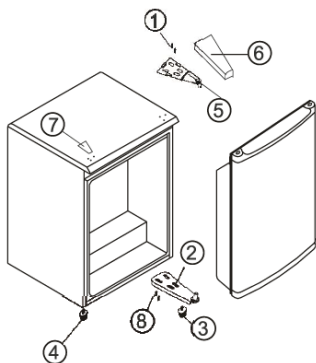

FIGURE 1  
Door opening from left side

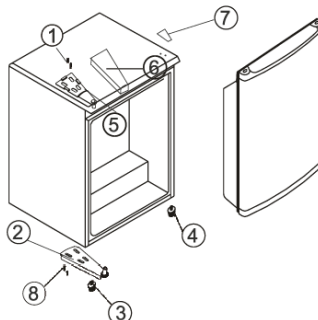

FIGURE 2  
Door opening from right side

## NAME OF PARTS

Shelves

Evaporator

Power Plug

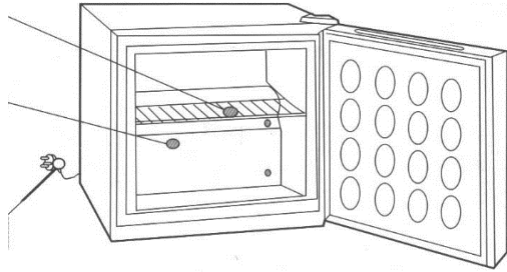

After installation of the appliance, the plug should be easily accessible.

If the power cable is damaged, an approved cable provided by a manufacturer or a service agent must be used for replacement.

Warning: Keep the appliance well ventilated; remove any transport supports from cavity.

Warning: Do not use hard objects to remove frost.

Warning: Ensure the refrigeration pipeline cannot be damaged.

Warning: Do not use electric appliances within the food storage compartment except for models recommended by the manufacturer.

The appliance available may differ from the one described and illustrated in the manual due to continuing improvement. Hence we apologize for it.

## SAFETY PRECAUTIONS

Any inflammable, explosive materials and corrosive acid or alkali should never be stored in the freezer.

A special phase socket on a separate circuit should be used.

\*Reliable earthing  
\*AC220-240V/50HZ

Don't spray inflammable reagent near the freezer.

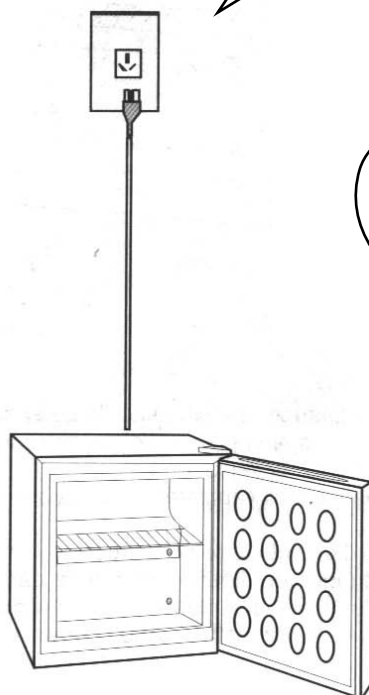

## SETTING UP

1. The freezer should be placed on a flat and firm floor. If it is necessary to put something under the freezer to raise it, choose flat and firm pad. Don't use the foam packing under the freezer to raise it. If it is not stable or flat, use a special wrench (or 22mm wrench) to adjust the foot of freezer to make it at horizontal level.

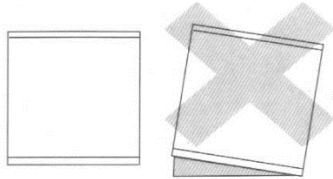

2. Keep a good ventilation, a certain space must be left around the freezer.

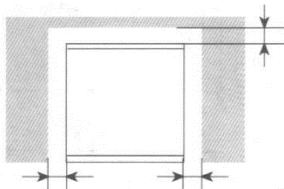

Enbart änden 10cm blotta änden 10cm

3. Keep away from heat sources and avoid direct sunlight.

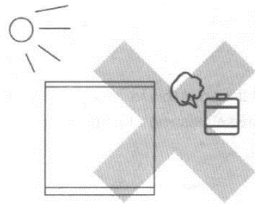

4. Don't put it in a frozen ambient.

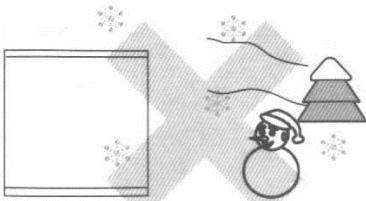

5. Keep away from places with high moisture or splashes.

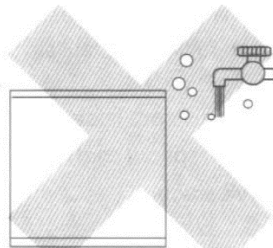



## PREPARATION FOR OPERATION

1. Unpack all the packing materials including the foam cushion.

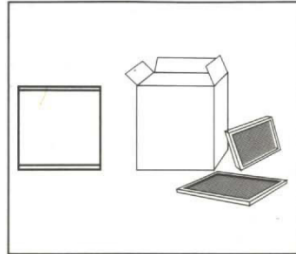

2. Check the accessories and data sheets supplied with the freezer.

3. Set the freezer on a proper place.

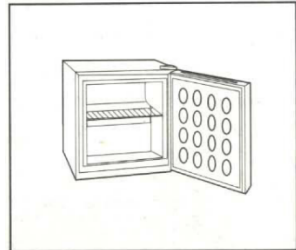

4. It's advisable to clean the freezer before using it (See "cleaning" at page 8)

5. Set standstill  
Adjust the freezer to a horizontal level and clean it. Don't connect to the mains immediately, but set it stand still for at least 30 minutes and connect to the mains afterward, so as to assure that the freezer can run without faults.

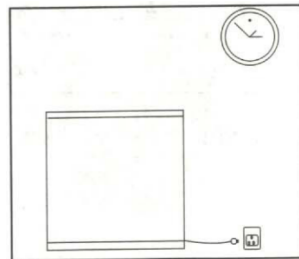

6. If the supply cord is damaged, it must be replaced by a special cord or the manufacturer or its service agent

## OPERATION

### 1. Switch-in the freezer

\* Before the freezer is used for the first time, it is advisable to clean the interior (for details, see "clean").

Put the mains plug into the socket, then you can use the freezer.

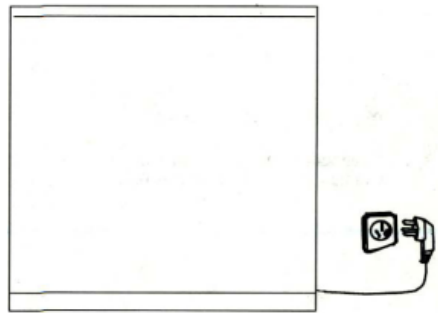

### 2. Temperature adjustment

The temperature inside the freezer can be adjusted with the thermostat knob. When adjusting, turn the knob

Position "1" = minimum cooling

Position "7" = maximum cooling

For general use, turn it to positions 2-3.

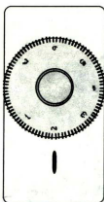

## INSTRUCTION FOR FREEZING

To keep food for a long period, the freezer is recommended.

The freezer with a temperature of  $-18^{\circ}\text{C}$  or colder can prevent bacteria from reproducing completely. Hence the food you want to store for a long time should be placed in it. However, the storage period marked on the package of food should be observed.

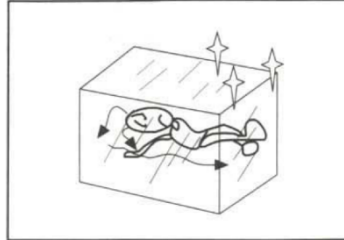

### Notes of freezing

- You are advised not to place quantity of fresh food in the freezer than the freezing capacity (see Technical Data at back cover)

- Flot food must be cooled to room temperature before placing them into the freezer.

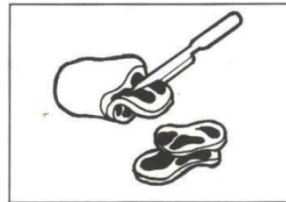

- Pack food in quantities practical for household use, Freezing will take place more quickly will be ensured after thawing and preparation, if the quantities of fruit do not exceed 1 kg and quantities of meal do not exceed 2.5 kg.

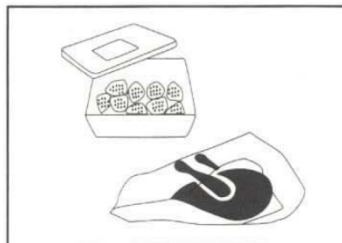

## INSTRUCTION FOR FREEZING

Pack food before freezing,Keep the packages of food dry to prevent them from freezing together.To prevent other food from picking up different colors and maintain quality,the packing material must be strong,neutral in taste and imprevious to air and liquid.Always note contents and do not exceed the recommended storage periods,

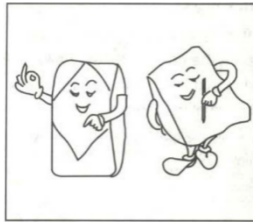

- In principle,only remove as much food from the freezer as is immediately required,Food that has thawed out must not be re-frozen again unless it has been used in the preparation of a pre-cooked meal.
- Never place bottled beer or drinks in the freezer.



## DEFROSTING, CLEANING, STOPPING

After a period of operation a layer of frost ice build up on the chilling plates:It allowed to become too thick this layer will lead to an increase in energy consumption. Therefore it should be removed with a plastic scraper when the layer become 4-13 mm thick.

**Warning:**To avoid damage to the freezer, do not use any metal tools to defrost.

When defrosting, pull the mains plug out, wrap the frozen food with blankets and store it in a cool place. Remove the drawers. Replace them after defrosting. To accelerate the defrosting process, put a pot with hot water onto a thin plate.

**Warning:** For defrosting, do not use electrical heating appliance.

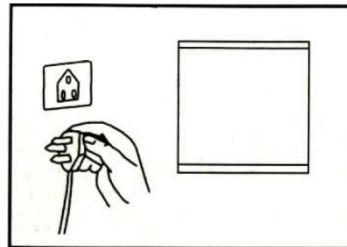

In case of power failure: The food in freezer can still be kept for several hours without problem even in summer. If you may know that a power failure will occur, then:

- Once a power failure occurs, do not open the door.
- Don't put fresh food any more. Keep the door closed as long as possible.
- Please note that any increase in the interior temperature of the freezer, caused by power failure or other faults will reduce the safe storage period and Quality of the stored food.

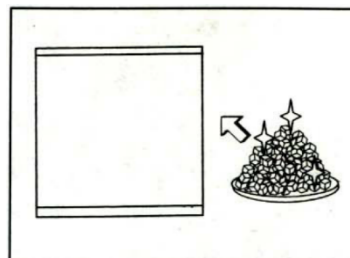

## DEFROSTING, CLEANING, STOPPING

### Cleaning

The residual of food may give awful odors, so the freezer should be cleaned regularly.

For the sake of safety, clean the freezer after the mains plug is pulled out.

Use a soft towel or a sponge with warm water which contains neutral detergent to clean the freezer. Don't use any stiff brush or metal wired brush, don't use any scouring reagent, paint, thinner, benzene, acid or water either.

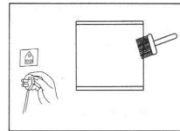

Wipe away the water drops on the freezer with soft cloth to avoid rust.

(1) Don't spray on the machine to have a good insulation property of appliance.

(2) Clean the electric parts, such as thermostat switch, lamp with dry cloth.

Door gasket gets dirty very easily, so pay attention to keeping them clean.

Remove the dust on the back of the freezer to have a better heat dissipation.

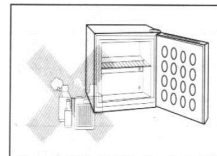

### Shutting-down

If the freezer is to remain out of use, pull out of mains plug to disconnect it from the power supply. Clean as described above in case out of use for a long time.

The appliance door should be open while no use, to prevent odours from forming inside.

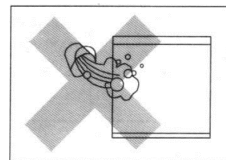

**Notice: In general, do not stop using it, otherwise it will affect its service life.**

## TROUBLE SHOOTING

If the freezer does not be operated properly, please check the below information.

Phenomena	Items to check
The freezer do not run	<ul style="list-style-type: none"><li>-Power source is nol connected(Plug.socket, fuse)</li><li>-The power switch is turned off</li><li>-Voltage of power is too low.</li></ul>
Excessive noise	<ul style="list-style-type: none"><li>-The floor is not flat or level, the freezer stands not stably.</li><li>-Parts of the freezer contacts the wall or other objects.</li></ul>
The interior temperature is not low enough	<ul style="list-style-type: none"><li>~The thermostat is at wrong setting, set to higher position when needed.</li><li>-The door has not been closed tightly or door has been opened too often or for too long time.</li><li>-The freezer is placed in direct sunlight or too close to heat source.</li><li>-Too many foods have been packed in freezer.</li><li>-Bad ventilation,the vent grille is covered over or the condenser is too dirty.</li></ul>
Abnormal	<ul style="list-style-type: none"><li>-The foods with strong odour are not packed,or there are deteriorated foods.</li><li>-The interior of freezer needs to be cleaned.</li></ul>

## Reversing the Door

This product has the door hinges on the right. If you wish to change the opening direction, follow the instructions below:

1. Remove the upper hinge cover (6) first.
2. Remove the two screws (1) that hold the upper hinge (5) (right side) to the frame. Remove the upper hinge (5).
3. Lift the door and place it on a padded surface to prevent scratching.
4. Remove the two screws (8) that hold the lower hinge (2). Remove the lower hinge (2).
5. Remove the left front leg (4) and transfer it to the right side.
6. Remove the hole cover plate (7) to the right side.
7. Install the lower hinge (2) onto the left side of the lower frame with the two screws (8).
8. Set the door in its place making sure it sits on the door seat at the lower hinge (2).
9. While holding the door in a closed position, secure the upper hinge (5) on the top left side with the two screws (1) through the opposite two holes. Do not tighten the two screw (1) until the top of the door is leveled with the countertop.
10. Install the upper hinge cover (6) on the upper hinge.

1. Screw
2. Lower hinge
3. Leveling legs
4. Leveling legs
5. Upper hinge
6. Upper hinge cover
7. Hole cover plate
8. Opposite two holes

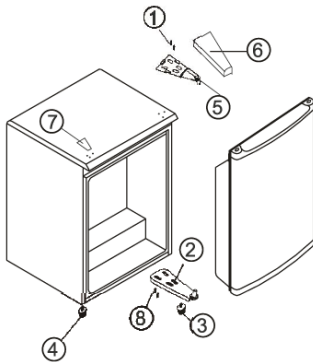

FIGURE 1  
Door opening from left side

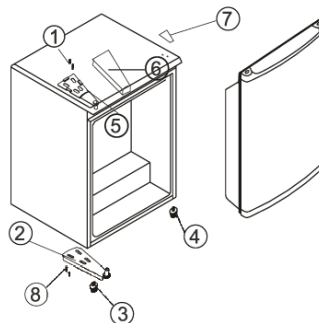

FIGURE 2  
Door opening from right side



# OSIEN NIMET

Hylly

Höyrystin

Pistoke

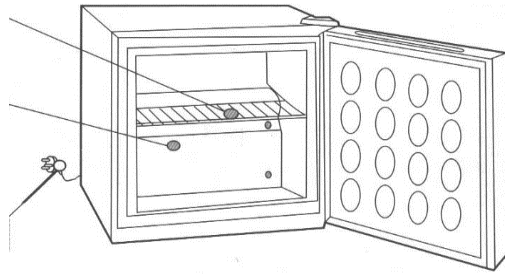

Laitteen asennuksen jälkeen pistokkeen tulee olla helposti saatavilla.

Jos virtajohto on vaurioitunut, varaosana on käytettävä valmistajan tai huoltoliikkeen toimittamaa hyväksyttyä kaapelia.

Varoitus: Pidä laite hyvin tuuletettuna. Poista mahdolliset kuljetustuet laitteen koloista. Varoitus: Älä käytä jään poistamiseen kovia esineitä.

Varoitus: Varmista, että jäähdytysputkisto ei voi vaurioitua.

Varoitus: Älä käytä sähkölaitteita elintarvikkeiden säilytysosassa, lukuun ottamatta valmistajan suosittelemia malleja.

Käytettävissä oleva laite voi poiketa käsikirjassa kuvatusta ja havainnollistetusta laitteesta jatkuvan kehitystyön vuoksi. Pahoittelemme asiaa.

## TURVALLISUUSOHJEET

Palavia ja räjähtäviä materiaaleja ja syövyttäviä happoja tai emäksiä ei saa koskaan säilyttää pakastimessa.

Erillistä pistoketta tulee käyttää erillisessä virtapiirissä.

\* Luotettava maadoitus

\* AC220-240V / 50Hz

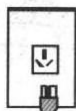

Älä suihkuta syttyvää ainetta pakastimen lähellä.

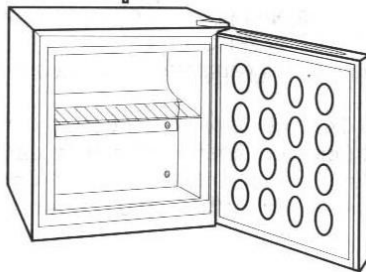

## ASENNUS

1. Pakastin tulee sijoittaa tasaiselle ja tukevalle alustalle. Jos pakastimen alle pitää laittaa jotain sen nostamiseksi, valitse tasainen ja tukeva alusta. Älä käytä pakastimen alla olevaa vaahtomuovipakkausta sen korottamiseen. Jos laite ei ole vakaa tai tasassa, säädä pakastimen jalkoja erityisellä jakoavaimella (tai 22 mm kiintoavaimella) siten, että saat laitteen vaakatasoon.

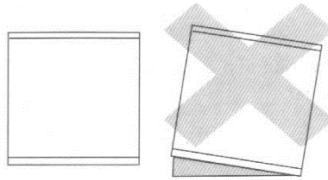

2. Varmista hyvä ilmanvaihto, pakastimen ympärille on jätettävä riittävä tila.

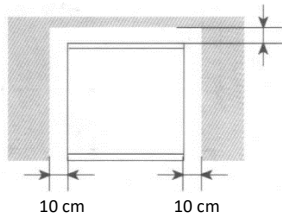

3. Pidä poissa lämmönlähteiltä sekä suoralta auringonvalolta.

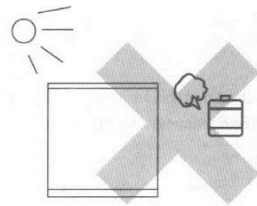

4. Älä sijoita paikkaan, jossa laite voi jäätyä.

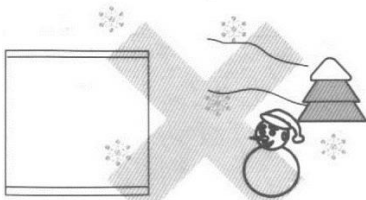

5. Suojaa laite kosteudelta ja roiskevedeltä.

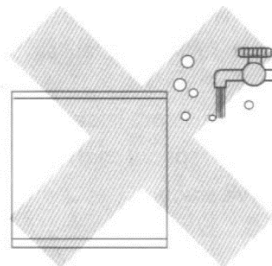

## KÄYTTÖKUNTOON VALMISTELU

1. Pura kaikki pakkausmateriaalit, mukaan lukien vaahtomuovipehmusteet .

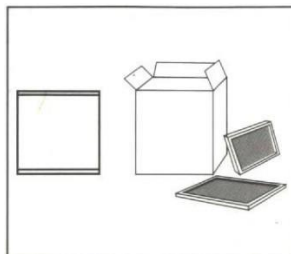

2. Tarkista pakastimen mukana toimitetut lisävarusteet ja tietolomakkeet.

3. Sijoita pakastin sopivaan paikkaan.

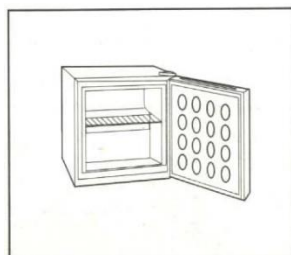

4. On suositeltavaa puhdistaa pakastin ennen sen käyttöä (katso "Puhdistaminen" sivulla 8)

5. Säädä pakastin vaakasuoraan tasoon ja puhdista se. Älä kytke laitetta sähköverkkoon välittömästi, vaan anna sen asettua vähintään 30 minuutin ajan ja kytke se vasta sitten verkkovirtaan varmistaaksesi, että pakastin toimii oikein.

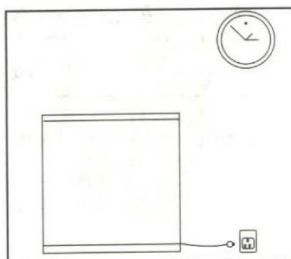

6. Jos virtajohto on vaurioitunut, se tulee korvata erillisellä johdolla, jonka saat valmistajalta tai huoltoliikkeestä

## KÄYTTÖ

1. Kytke pakastin sähköverkkoon

\* Ennen kuin pakastinta käytetään ensimmäistä kertaa, on suositeltavaa puhdistaa sen sisäosat (katso yksityiskohdat kohdasta "Puhdistus").

Kytke pistoke pistorasiaan, minkä jälkeen voit käyttää pakastinta

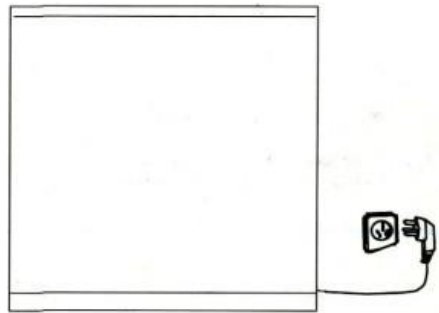

2. Lämpötilan säätö

Pakastimen sisälämpötilaa voidaan säätää termostaatin nupilla. Säädettäessä käännä nuppia

Asento "1" = pienin jäähdysteho

Asento "7" = suurin jäähdysteho

Yleiskäytössä asento 2-3 on sopivin.



## PAKASTUSOHJEET

Pakastinta suositellaan käytettäväksi ruoan pitkäaikaiseen säilytykseen.

Pakastin, jonka sisälämpötila on kylmempi kuin  $-18^{\circ}\text{C}$ , voi kokonaan estää bakteerien lisääntymisen. Siksi ruoka, jota haluat säilyttää pitkään, tulisi pakastaa. Elintarvikepakkaukseen merkittyä säilytysaikaa on kuitenkin noudatettava.

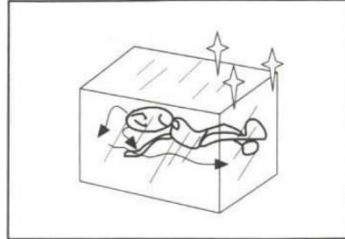

Huomioi pakastettaessa

- Suosittelemme, ettet aseta pakastimeen tuoreita elintarvikkeita pakastuskapasiteettia suurempaa määrää (katso takakannen tekniset tiedot)

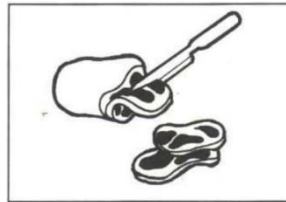

- Kuuma ruoka on jäähdytettävä huoneenlämpöiseksi, ennen kuin sen voi laittaa pakastimeen

- Pakkaa ruokaa kotitalouskäyttöön soveltuvan kokoiisiin pakkauksiin. Pakastaminen tapahtuu nopeammin, jos hedelmien määrä ei ylitä 1 kg ja lihan määrä ei ylitä 2,5 kg.

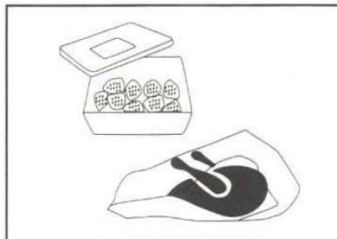

## PAKASTUSOHJEET

Pakkaa ruoka ennen pakastamista. Pidä ruokapakkaukset kuivina estääksesi niitä jäätymästä yhteen, muita ruokia ottamasta väriä sekä säilyttääksesi niiden laadun. Pakkausmateriaalin on oltava kestävä, neutraalin makuusta ja ilmaa ja nestettä läpäisemätöntä. Huomioi aina pakkauksen sisältö äläkä ylitä suositeltuja säilytysaikoja,

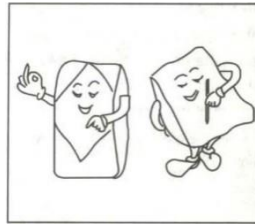

- Poista pakastimesta vain niin paljon ruokaa kuin tarvitset välittömästi. Sulatettua ruokaa ei saa pakastaa uudelleen, ellei sitä ole käytetty aterian valmistukseen.
- Älä koskaan laita pullotettua olutta tai muita juomia pakastimeen.



## JÄÄN POISTAMINEN, PUHDISTUS, SAMMUTTAMINEN

Jonkin aikaa laitetta käytettyä, sen jäähdytyslevyihin muodostuu jäätä. Jos sen annetaan tulla liian paksuksi, jää johtaa energiankulutuksen kasvuun. Siksi se tulisi poistaa muovikaapimella, kun kerroksen paksuus on 4-13 mm.

**Varoitus: Vältäaksesi vahingoittamasta laitetta, älä käytä metallisia työkaluja jään poistamiseen.**

Poistaessasi jäätä, irrota verkkopistoke pistorasiasta, kääri pakastetut ruoat peitteisiin ja siirrä ne viileään paikkaan. Poista laatikostot. Laita ne takaisin paikoilleen jään poistamisen jälkeen. Sulatuksen nopeuttamiseksi laita kuumalla vedellä täytetty kattila laitteen sisään.

**Varoitus: Älä käytä sähkölämmittimiä sulatukseen.**

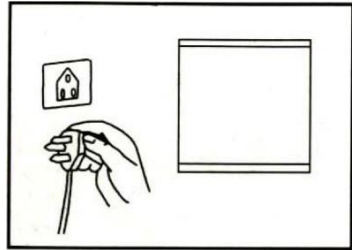

Sähkökatkoksen aikana: Pakastimessa olevaa ruokaa voidaan säilyttää useita tunteja ongelmitta jopa kesällä. Jos tiedät sähkökatkon olevan tulossa:

- älä avaa pakastimen ovea sähkökatkon aikana.
- älä laita pakastimeen tuoretta ruokaa. Pidä ovi suljettuna niin pitkään kuin mahdollista.
- huomaa, että pakastimen sisälämpötilan nousu sähkökatkoksen tai muiden vikojen vuoksi lyhentää säilytysaikaa ja säilytettävien elintarvikkeiden laatua.

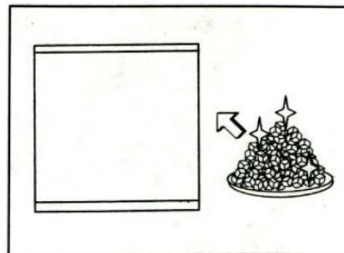



## JÄÄN POISTAMINEN, PUHDISTUS, SAMMUTTAMINEN

### Puhdistus

Ruoan jäännökset voivat aiheuttaa pahaa hajua. Pakastin on puhdistettava säännöllisesti. Turvallisuuden vuoksi: puhdista pakastin vasta, kun verkkopistoke on irrotettu.

Puhdista pakastin pehmeällä pyyhkeellä tai sienellä sekä lämpimällä vedellä, jossa on neutraalia pesuainetta. Älä käytä jäykkää harjaa tai metalliharjaa. Älä myöskään käytä hankausreagensseja, maaleja, ohenteita, bentseeniä tai happoja

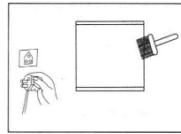

Pyyhi pakastimen vesipisararat pehmeällä liinalla ruosteen välttämiseksi.

- (1) Älä suihkuta laitetta, jotta sen eristysominaisuudet eivät heikkene.
- (2) Puhdista sähköosat, kuten termostaattikytkin ja valo, kuivalla liinalla.

Oven lokerot likaantuvat helposti, joten pidä ne puhtaana. Poista säännöllisesti pöly laitteen takaosasta, jotta lämpö haihtuu paremmin

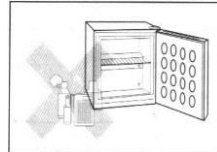

### Sammuttaminen

Jos pakastinta ei käytetä, irrota pistoke virtalähteestä. Puhdista laite yllä kuvatulla tavalla, jos laitetta ei käytetä pitkään aikaan.

Laitteen ovi tulee jättää auki, jos laite ei ole käytössä, estääksesi hajuja muodostumasta laitteen sisälle.

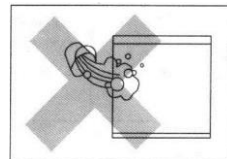

**Huomaa: Älä sammuta laitetta turhaan, se lyhentää sen käyttöikä.**

## ONGELMANRATKAISU

Jos pakastin ei toimi kunnolla, tarkista seuraavat tiedot

Ilmiö	Tarkastettavat kohteet
Pakastin ei toimi	-Virtalähde ei ole kytketty (pistoke, sulake) -Virtakytkin ei ole päällä -Jännite on liian alhainen.
Laite pitää liikaa melua	-Laite ei ole tasaisella alustalla vakaasti -Osa pakastimesta koskettaa seinää tai muita esineitä.
Sisälämpötila ei ole riittävän alhainen	~Termostaattiasetus on väärin, säädä viileämpi lämpötila. -Ovi ei ole ollut tiiviisti suljettuna tai ovea on avattu liian usein tai liian pitkään. -Pakastin on asennettu suoraan auringonpaisteeseen tai liian lähelle lämmönlähdettä. -Pakastimeen on laitettu liian paljon ruokaa. -Huono ilmanvaihto, tuuletusritilä on peitetty tai kondensaattori on likainen.
Epänormaali toiminta	-Voimakkaanhajuiset ruoat eivät ole tiiviisti pakattuja tai laitteessa on pilaantuneita ruokia. -Pakastimen sisäosat pitää puhdistaa.

## Laitteesi oven avautumissuunnan vaihtaminen

Tämän tuotteen oven saranat ovat oikealla puolella. Jos haluat muuttaa avautumissuuntaa, seuraa alla olevia ohjeita:

1. Irrota ensin ylempi saranasuojus (6).
2. Irrota kaksi ruuvia (1), jotka pitävät ylemmän saranan (5) (oikea puoli) kiinni kehyksessä. Irrota ylempi sarana (5).
3. Nosta ovea ja aseta se pehmustetulle alustalle naarmuuntumisen estämiseksi.
4. Irrota kaksi ruuvia (8), jotka kiinnittävät alemman saranan (2). Irrota alempi sarana (2).
5. Irrota vasen etujalka (4) ja siirrä se oikealle puolelle.
6. Irrota reiän peitelevy (7) oikealle puolelle.
7. Asenna alempi sarana (2) alakehyksen vasemmalle puolelle kahdella ruuvilla kahden vastakkaisen reiän (8) läpi.
8. Aseta ovi paikalleen varmistaen, että se on oikealla kohdalla oven alemman saranan (2) suhteen.
9. Pidä ovi suljettuna ja kiinnitä vasemman yläpuolen yläsarana (5) kahdella ruuvilla (1) kahden vastakkaisen reiän läpi. Älä kiristä ruuveja (1) ennen kuin oven yläosa on paikallaan ylätasoon tasalla.
10. Asenna yläsaranan suojus (6) yläsaranaan.

Figures:

Kuva 1: Oven avautuminen vasemmalta puolelta

Kuva 2: Oven avautuminen oikealta puolelta

1. Ruuvi
2. Alempi sarana
3. Tasausjalat
4. Tasausjalat
5. Ylempi sarana
6. Ylemmän saranan suojus
7. Reiän peitelevy
8. Kaksi vastakkaista reikää

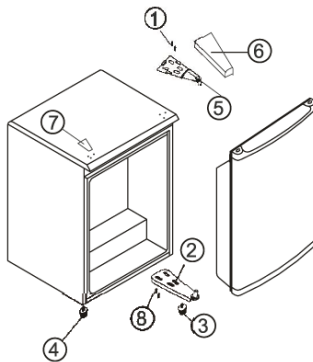

FIGURE 1  
Door opening from left side

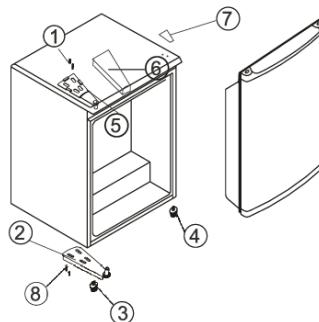

FIGURE 2  
Door opening from right side

## DELENES NAVN

Hyller

Fordamper

Støpsel

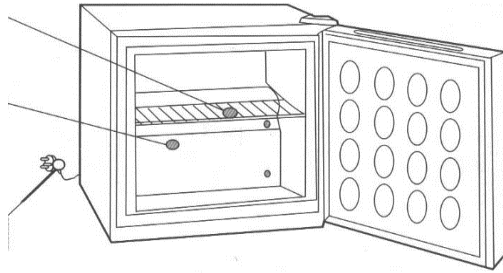

Etter installasjon av apparatet, bør støpselet være lett tilgjengelig.

Hvis strømkabelen er skadet, må ikke godkjent kabel levert av produsenten eller en serviceagent brukes til utskifting.

Advarsel: Hold apparatet godt ventilert; Fjern transportstøtter fra hulrommet. Advarsel: Ikke bruk harde gjenstander for å fjerne frost.

Advarsel: Forsikre deg om at kjølerøret ikke kan bli skadet.

Advarsel: Ikke bruk elektriske apparater i oppbevaringsrommet, unntatt modeller anbefalt av produsenten.

Det tilgjengelige apparatet kan avvike fra det som er beskrevet og illustrert i håndboken på grunn av fortsatt forbedring. Derfor beklager vi for det.

## SIKKERHETSREGULERINGER

Brennbare, eksplosive materialer og etsende syre eller alkali skal aldri oppbevares i fryseren.

En spesiell faseuttak på en egen krets bør brukes.

\* Pålitelig jording

\* AC220-240V / 50Hz

Ikke sprøyt brennbart reagens nær fryseren.

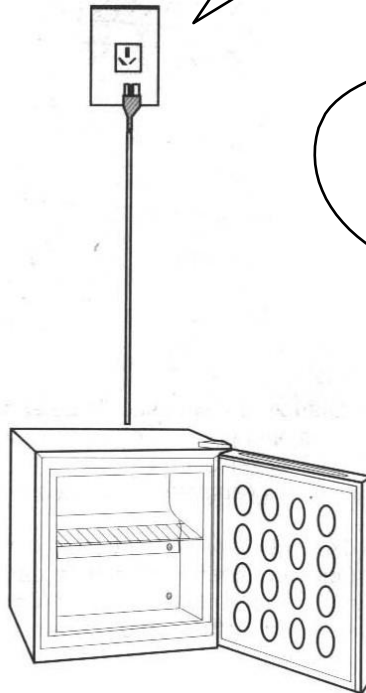

## INSTALLASJON

1. Fryseren skal plasseres på et flatt og fast gulv. Hvis det er nødvendig å legge noe under fryseren for å heve det, velg en flat og fast pute. Ikke bruk skumpakningen under fryseren for å heve den. Hvis den ikke er stabil eller flat, bruk en spesialnøkkel (eller 22 mm skiftenøkkel) for å justere foten på fryseren slik at den blir horisontalt.

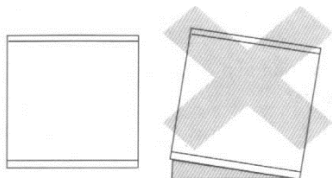

2. Hold god ventilasjon, en viss plass må være igjen rundt fryseren.

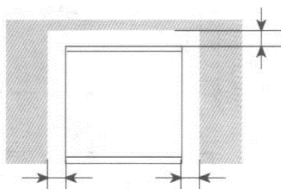

Only the end 10cm bare end 10cm

3. Hold borte fra varmekilder og unngå direkte sollys.

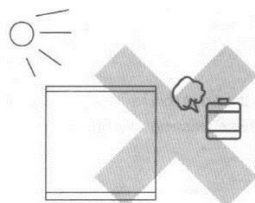

4. Ikke legg i den frosne omgivelsene.

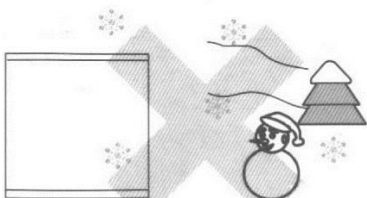

5. Hold borte fra sted med høy fuktighet eller sprut.

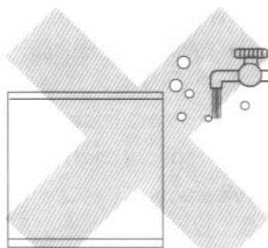

## FORBEREDELSE FOR DRIFT

1. Pakk ut alt pakkematerialet inkludert skumputen.

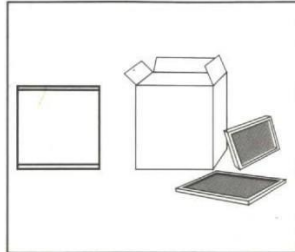

2. Sjekk tilbehør og datablad som følger med fryseren.

3. Sett fryseren på et riktig sted.

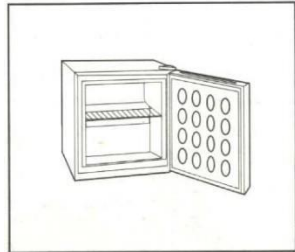

4. Det anbefales å rengjøre fryseren før du bruker den (Se "rengjøring" på side 8)

5. Sett stillstand

Juster fryseren til et vannrett nivå og rengjør det. Ikke koble til strømmettet med en gang, men sett det i ro i minst 30 minutter og koble til strømmettet etterpå. For å sikre at fryseren kan gå uten feil.

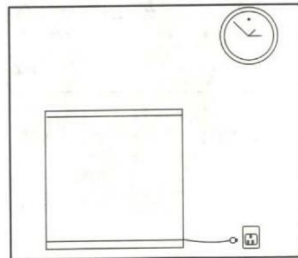

6. Hvis strømledningen er skadet, må den skiftes ut av en spesiell ledning eller produsenten eller dens serviceagent.

## OPERASJON

### 1. Slå på fryseren

\* Før fryseren brukes for første gang, anbefales det å rengjøre interiøret (for detaljer, se "rengjør").

Sett støpselet i kontakten, så kan du bruke fryseren.

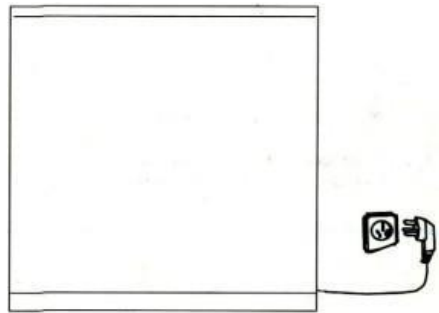

### 2. Temperaturjustering

Temperaturen inne i fryseren kan justeres med termostatknappen. Drei på knotten når du justerer Posisjon "1" = minimum kjøling Posisjon "7" = maksimal kjøling

For generell bruk, vri den til posisjon 2-3.





## INSTRUKSJON FOR FROSNING

For å oppbevare maten i lang tid, anbefales fryseren.

Fryseren med en temperatur på  $-18^{\circ}\text{C}$  eller kaldere kan forhindre at bakterier reproducerer seg fullstendig. Derfor må maten du vil lagre i lang tid plasseres i den. Lagringsperioden som er merket på pakken med mat, skal imidlertid overholdes.

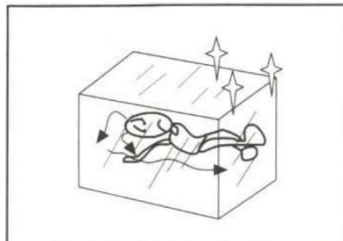

### Merknader om frysing

- Det anbefales at du ikke plasserer mengden av fersk mat i fryseren enn frysekapasiteten (se tekniske data på baksiden)

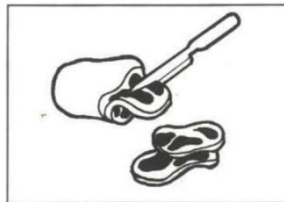

- Varm mat må avkjøles til romtemperatur før du legger den i fryseren.

- Pakk mat i mengder som er praktiske for husholdningsbruk. Frysing vil finne sted raskere vil være sikret etter tining og tilberedning, hvis fruktmengdene ikke overstiger 1 kg og mengdene med måltid ikke overstiger 2,5 kg.



## INSTRUKSJON FOR FROSNING

Pakk mat før frysing. Hold matpakningene tørre for å forhindre at de fryser sammen. For å forhindre at en annen mat tar opp forskjellige farger og opprettholder kvaliteten. Emballasjematerialet må være sterkt, nøytralt i smak og ugjennomtrengelig for luft og flytende. Legg alltid merke til innholdet og ikke overskrid de anbefalte lagringsperioder.

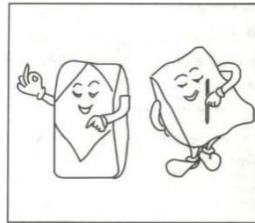

- I prinsipp bare fjern så mye mat fra fryseren som det er umiddelbart nødvendig. Mat som har tint må ikke fryses på nytt med mindre den har blitt brukt til tilberedning av et ferdigkokt måltid
- Ikke plasser øl eller drikke på flaske i fryseren.



## TINNING, RENGJØRING, STOPPING

Etter en periode med drift lag med frost isoppbygging på kjøleplatene: dette laget vil føre til økt energiforbruk. Derfor bør den fjernes med en plastskrape når laget blir 4-13 mm tykt.

**Advarsel: For å unngå skader på fryseren, bruk ikke metallverktøy til å tine.**

Når du tiner, trekker du ut støpselet, pakker den frosne maten inn med emner og oppbevarer den på et kjølig sted. Fjern skuffene. Bytt dem for å avriming for å akselerere avrimingsprosessen. Sett en gryte med varmt vann på en tallerken.

**Advarsel: Ikke bruk elektrisk oppvarmingsapparat til avriming.**

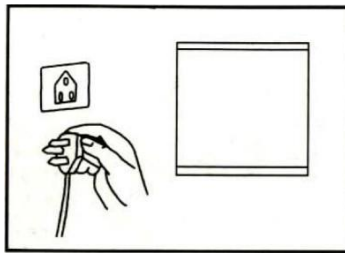

I tilfelle av strømbruddet: Maten i fryseren kan fortsatt oppbevares i flere timer uten problemer, selv om sommeren. Hvis du kanskje vet at det vil oppstå et strømbrudd. Deretter:

- Når det oppstår strømbrudd, må du ikke åpne døren.
- Ikke legg fersk mat lenger. Hold døren lukket så lenge som mulig.
- Vær oppmerksom på at eventuell økning i fryseren. Årsak av strømbrudd eller andre feil vil redusere lagringstiden og kvaliteten på den lagrede maten.

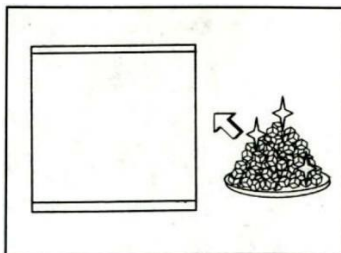

## TINNING, RENGJØRING, STOPPING

### Rengjøring

Rester av mat kan gi forferdelig lukt. Så fryseren bør rengjøres regelmessig. For sikkerhets skyld: rengjør fryseren etter at støpselet er trukket ut.

Bruk et mykt håndkle eller en svamp med varmt vann som inneholder nøytralt vaskemiddel for å rengjøre fryseren. Ikke bruk en stiv børste eller metallbundet børste. Ikke bruk skurreagens, maling, tynner, benzen, syre eller vann.

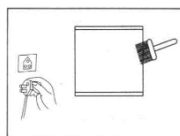

Tørk vandrdåpene på fryseren med en myk klut for å unngå rust.

(1) Ikke sprøy på maskinen for å ha en god isolasjonsegenskap for apparatet.

(2) Rengjør de elektriske delene, som termostatbryter og lampe med en tørr klut.

Dørpakningen blir veldig skitten, så vær oppmerksom på å holde dem rene.

Fjern støvet på baksiden av fryseren for å få en bedre varmespredning.

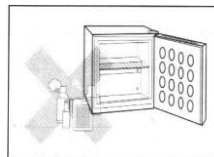

Slå av

Hvis fryseren skal være ute av bruk, trekker du ut støpselet for å koble den fra strømforsyningen. Rengjør som beskrevet ovenfor i tilfelle ute av bruk i lang tid.

Apparatdøren skal være åpen uten bruk, for å forhindre at det dannes lukt inni.

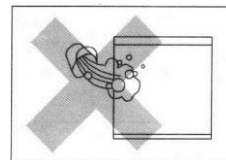

**Merknad: Generelt, ikke slutte å bruke den, ellers vil det påvirke levetiden.**

## FEILSØKING

Hvis fryseren ikke brukes riktig, vennligst sjekk informasjonen nedenfor.

Fenomener	Elementer å sjekke
Fryseren fungerer ikke	<ul style="list-style-type: none"><li>-Strømkilden er ikke tilkoblet (stikkontakt, sikring)</li><li>-Strømbryteren er slått av</li><li>-Spenningen av kraft er for lav</li></ul>
Dreven støy	<ul style="list-style-type: none"><li>-Gulvet er ikke flatt eller plant, fryseren står ikke stabilt.</li><li>-Deler av fryseren kommer i kontakt med veggen eller andre gjenstander.</li></ul>
Innetemperaturen er ikke lav nok	<ul style="list-style-type: none"><li>- Termostaten har feil innstilling, sett til høyere posisjon når det er nødvendig.</li><li>-Døren har ikke blitt lukket tett eller døren har blitt åpnet for ofte eller for lenge.</li><li>-Fryseren plasseres i direkte sollys eller for nær varmekilden.</li><li>-For mange matvarer er pakket i fryseren.</li><li>-Dårlig ventilasjon er ventilasjonsgitteret tildekket eller kondensatoren er for skitten.</li></ul>
Unormal lukt	<ul style="list-style-type: none"><li>-Maten med sterk lukt er ikke pakket, eller det er råtten mat.</li><li>-Det indre av fryseren må rengjøres.</li></ul>

## Reversere døren til apparatet ditt

Dette produktet har dørhengslene til høyre. Hvis du ønsker å endre åpningsretningen, følg instruksjonene nedenfor:

1. Fjern det øvre hengseldekselet (6) først.
2. Fjern de to skruene (1) som holder det øvre hengslet (5) (høyre side) til rammen. Fjern det øvre hengselet (5).
3. Løft døren og plasser den på en polstret overflate for å unngå riper.
4. Fjern de to skruene (8) som holder det nedre hengslet (2). Fjern det nedre hengselet (2).
5. Fjern venstre fremre ben (4) og flytt det til høyre side.
6. Fjern hulldekselplaten (7) til høyre side.
7. Installer det nedre hengslet (2) på venstre side av den nedre rammen med de to skruene gjennom de to motsatte hullene (8).
8. Sett døren på plass og pass på at den sitter på dørsetet ved det nedre hengselet (2).
9. Mens du holder døren i lukket stilling, fest det øvre hengslet (5) øverst til venstre med de to skruene (1) gjennom de to motsatte hullene. Ikke stram de to skruene (1) før toppen av døren er på nivå med benkeplaten.
10. Installer det øvre hengseldekselet (6) på det øvre hengselet.

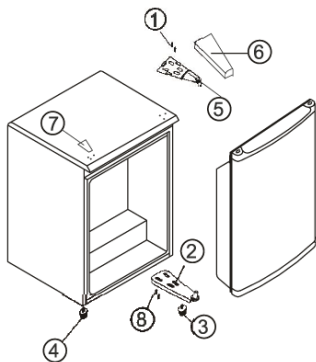

FIGURE 1  
Door opening from left side

Figur 1. døråpning fra venstre side

Figur 2. døråpning fra høyre side

1. Skru
2. Nedre hengsel
3. Utjevning av ben
4. Utjevning av ben
5. Øvre hengsel
6. Øvre hengseldeksel
7. Dekkplate for hull
8. Motsatt to hull

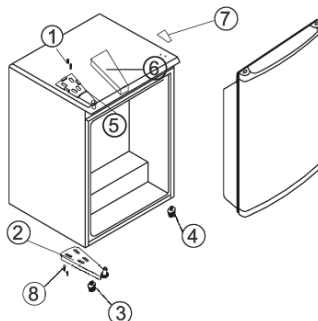

FIGURE 2  
Door opening from right side

## DK

Adgang til professionel reparation, såsom internetsider, adresser, kontaktoplysninger

Model nr: SFS 56 W

### Liste over eftersalgsservicestationer:

Adresse	Scandomestic A/S
Kontaktnummer	7242 5571
Hjemmeside	Scandomestic.dk
QR-kode	364035
Relevante oplysninger til bestilling af reservedele direkte eller gennem andre kanaler leveret af producenten, importøren eller en autoriseret repræsentant;	Scandomestic A/S
Den mindste periode, i hvilken reservedele, der er nødvendige til reparation af apparatet, er tilgængelige;	7 år
Instruktioner til hvor man finder modeloplysningerne i produkt databasen, som defineret i forordning (EU) 2019/2019 ved hjælp af et weblink, der linker til modelinformationen, lagret i produkt databasen, eller et link til produkt databasen og information om hvordan man finder modelidentifikatoren på produktet.)	www.scandomestic.dk

**Bemærk:** Adressen eller kontaktnummeret på servicestationen kan ændres uden forudgående varsel. Bekræft venligst, om servicestationen er direkte tilknyttet vores selskab, når du opsøger tjenester.

## UK

Access to professional repair, such as internet webpages, addresses, contact details.

Model no: SFS 56 W

### Aftersales service station list:

Address	Scandomestic A/S
Contact Number	7242 5571
Website	Scandomestic.dk
QR code	364035
Relevant information for ordering spare parts, directly or through other channels provided by the manufacturer, importer or authorised representative;	Scandomestic A/S
The minimum period during which spare parts, necessary for the repair of the appliance, are available;	7 years
Instruction on how to find the model information in the product database, as defined in Regulation (EU) 2019/2019 by means of a weblink that links to the model information as stored in the product database or a link to the product database and information on how to find the model identifier on the product.)	www.scandomestic.dk

**Note:** The address or contact phone number of the service site is subject to change without prior notice. Please confirm whether the service station is a directly affiliated one of our company when requiring services.

## DE

Zugang zu professioneller Reparatur, wie z.B. Internet-Seiten, Adressen, Kontaktdaten.

Modell Nr: SFS 56 W

### Liste der Kundendienststellen:

Adresse	Scandomestic A/S
Kontakt-Nummer	7242 5571
Webseite	Scandomestic.dk
QR-Code	364035
Relevante Informationen für die Bestellung von Ersatzteilen, direkt oder über andere Kanäle, die vom Hersteller, Importeur oder Bevollmächtigten zur Verfügung gestellt werden;	Scandomestic A/S
Der Mindestzeitraum, in dem Ersatzteile, die für die Reparatur des Geräts erforderlich sind, zur Verfügung stehen;	7 Jahre
Anleitung zum Ermitteln der Modellinformationen in der Produktdatenbank, wie in der Verordnung (EU) 2019/2019 definiert, mittels eines Weblinks, der auf die in der Produktdatenbank gespeicherten Modellinformationen verweist, oder eines Links zur Produktdatenbank und Informationen darüber, wie die Modellkennzeichnung auf dem Produkt zu finden ist.)	www.scandomestic.dk

**Hinweis:** Die Adresse oder Kontakttelefonnummer der Service-Website kann ohne vorherige Ankündigung geändert werden. Bitte bestätigen Sie, ob es sich bei der Servicestation um eine direkt mit unserem Unternehmen verbundene Einrichtung handelt, wenn Sie Dienstleistungen benötigen.

## SE

Tillgång till professionell reparation, såsom webbsidor, adresser, kontaktpuppgifter

Modell nr: SFS 56 W

### Lista över servicestationer ters

Address	Scandomestic A/S
Telefonnummer	7242 5571
Hemsida	Scandomestic.dk
QR-kod	364035
Relevant information för beställning av reservdelar, direkt eller via andra kanaler som tillhandahålls av tillverkaren, importören eller auktoriserade representanten;	Scandomestic A/S
Den minimiperiod under vilken reservdelar som är nödvändiga för reparation av apparaten är tillgängliga.	7 år
Instruktioner om hur man hittar modellinformationen i produkt databasen, enligt definitionen i förordning (EU) 2019/2019 med hjälp av en webblänk som länkar till modellinformationen som lagrad i produkt databasen eller en länk till produkt databasen och information om hur man hittar modellidentifieraren på produkten.)	www.scandomestic.dk

**Obs!** Adressen eller kontakttelefonnumret på tjänstens webbplats kan ändras utan föregående meddelande. Vänligen bekräfta om servicestationen är en direkt ansluten till vårt företag när du behöver tjänster.

## DK

Adgang til professionel reparation, såsom internetsider, adresser, kontaktoplysninger

Model nr: SFS 56 B

### Liste over eftersalgsservicestationer:

Adresse	Nivåvej 20 8600 Silkeborg Denmark
Kontaktnummer	+45 72425571
Hjemmeside	www.scandomestic.dk
QR-kode	852800
Relevante oplysninger til bestilling af reservedele direkte eller gennem andre kanaler leveret af producenten, importøren eller en autoriseret repræsentant;	Scandomestic A/S
Den mindste periode, i hvilken reservedele, der er nødvendige til reparation af apparatet, er tilgængelige;	8 år
Instruktioner til hvor man finder modeloplysningerne i produkt databasen, som defineret i forordning (EU) 2019/2019 ved hjælp af et weblink, der linker til modelinformationen, lagret i produkt databasen, eller et link til produkt databasen og information om hvordan man finder modelidentifikatoren på produktet.)	www.scandomestic.dk

**Bemærk:** Adressen eller kontaktnummeret på servicestationen kan ændres uden forudgående varsel. Bekræft venligst, om servicestationen er direkte tilknyttet vores selskab, når du opsøger tjenester.

## UK

Access to professional repair, such as internet webpages, addresses, contact details.

Model no: SFS 56 B

### Aftersales service station list:

Address	Nivåvej 20 8600 Silkeborg Denmark
Contact Number	+45 72425571
Website	www.scandomestic.dk
QR code	852800
Relevant information for ordering spare parts, directly or through other channels provided by the manufacturer, importer or authorised representative;	Scandomestic A/S
The minimum period during which spare parts, necessary for the repair of the appliance, are available;	8 years
Instruction on how to find the model information in the product database, as defined in Regulation (EU) 2019/2019 by means of a weblink that links to the model information as stored in the product database or a link to the product database and information on how to find the model identifier on the product.)	www.scandomestic.dk

**Note:** The address or contact phone number of the service site is subject to change without prior notice. Please confirm whether the service station is directly affiliated one of our company when requiring services.

## FIN

Pääsy huoltokorjauksiin, kuten Internet-verkkosivut, osoitteet, yhteystiedot.

Malli no: SFS 56 B

### Keskushuollon yhteystiedot:

Osoite	Nivåvej 20 8600 Silkeborg Denmark
Puhelin numero	+45 72425571
Kotisivut	www.scandomestic.dk
QR koodi	852800
Asiaankuuluvat tiedot varaosien tilaamisesta suoraan tai muiden valmistajan, maahantuojan tai valtuutetun edustajan toimittamien kanavien kautta;	Scandomestic A/S
Vähimmäisaika, jonka aikana laitteen korjaamiseen tarvittavia varaosia on saatavilla;;	8 vuotta
Ohjeet mallitietojen löytämiseen tuotetietokannasta, sellaisena kuin ne määritellään asetuksessa (EU) 2019/2019 web-linkin avulla, joka linkittää tuotetietokantaan tallennetut mallitiedot tai linkin tuotetietokantaan ja tietoihin kuinka löytää mallitunniste tuotteesta.)	www.scandomestic.dk

**Huomaa:** Palvelusivuston osoite tai yhteyshenkilön puhelinnumero voi muuttua ilman erillistä ilmoitusta. Vahvista, onko keskuhuolto suoraan sidoksissa yhtiöömme, kun tarvitset palveluja.

## SE

Tillgång till professionell reparation, såsom webbsidor, adresser, kontaktuppgifter

Modell nr: SFS 56 B

### Lista över servicestationer ters

Adress	Nivåvej 20 8600 Silkeborg Denmark
Telefonnummer	+45 72425571
Hemsida	www.scandomestic.dk
QR-kod	852800
Relevant information för beställning av reservdelar, direkt eller via andra kanaler som tillhandahålls av tillverkaren, importören eller auktoriserade representanten;	Scandomestic A/S
Den minimiperiod under vilken reservdelar som är nödvändiga för reparation av apparaten är tillgängliga.	8 år
Instruktioner om hur man hittar modellinformationen i produkt databasen, enligt definitionen i förordning (EU) 2019/2019 med hjälp av en webblänk som länkar till modellinformationen som lagrad i produkt databasen eller en länk till produkt databasen och information om hur man hittar modellidentifieraren på produkten.)	www.scandomestic.dk

**Obs!** Adressen eller kontakttelefonnumret på tjänstens webbplats kan ändras utan föregående meddelande. Vänligen bekräfta om servicestationen är en direkt ansluten till vårt företag när du behöver tjänster.