

SKF 297 W

Brugermanual

User manual

Bedienungsanleitung

Användarmanual

scandomestic

Læs denne brugsanvisning omhyggeligt!

Kære kunde!

- Læs denne brugsanvisning før du tager produktet i brug første gang. Det vil hjælpe dig med at bruge og vedligeholde det korrekt samt forlænge levetiden.
- Gem brugsanvisningen til senere brug, hvis dette skulle blive nødvendigt og sørg for, at vejledningen følger, hvis produktet skifter ejermand.

Denne brugsanvisning indeholder sikkerhedsinstruktioner, betjeningsvejledninger, installationsinstruktioner og tips til problemløsning mm.

Før du ringer efter service:

- Gennemgå afsnittet om tips til problemløsning. Dette vil hjælpe dig med selv at løse nogle de mest almindelige problemer.
- Hvis du ikke selv kan løse problemerne, ring da efter hjælp fra professionelle teknikere.

Når De ringer op:

- Skal De angive apparatets fulde reference (model, type, serienummer). Disse oplysninger står på typeskiltet, der sidder på apparatet.
- Skal De opgive, hvor og hvilken forhandler produktet er købt hos, samt oplyse købsdatoen.

Uberettiget tilkaldelse af teknisk service:

Inden service tilkaldes, kontrolleres de fejlmuligheder, det er muligt selv at udbedre. Såfremt kravet om udbedring er uberettiget, påhviler det kunden selv at betale de omkostninger, der er forbundet med at have tilkaldt service.

Reklamationsfrist:

Reklamationsfrist omfatter udelukkende fabriksnye produkter indkøbt i Danmark. Reklamationsfristen er gyldig 24 mdr. fra købsdato, når der forevises kvittering, regning eller tilsvarende, hvoraf købsdatoen fremgår. Funktionsvigt på produkterne, der skyldes installationsmæssige forhold, dækkes ikke af reklamationsfristen. Reklamationsfristen indskrænker ikke købers rettigheder iflg. lovgivningen.

Reklamationsfristen omfatter ikke:

- Fejl eller skader opstået direkte eller indirekte som følge af overlast, fejlbetjening, misbrug, skødeløs behandling, mangelfuld vedligeholdelse, fejlagtig indbygning, opstilling og tilslutning, spændingsvariationer eller elektriske forstyrrelser eller ved reparation udført af andre end Scandomestic A/S autoriserede teknikere.
- Fejl eller skader opstået som følge af erhvervs-mæssig eller anden brug af produkter, der er beregnet til private husholdninger.
- Erstatning for eventuelle følgeskader, herunder skader på andre genstande, drifttab etc., medmindre andet er lovmæssigt fastlagt

Transportskader:

En transportskade, der konstateres ved forhandlerens levering hos kunden, er primært en sag mellem kunden og forhandleren. I tilfælde, hvor kunden selv har stået for transporten af produktet, påtager leverandøren sig ingen forpligtelser i forbindelse med evt. transportskade. Evt. transportskader skal anmeldes omgående og senest 24 timer efter, at varen er leveret. I modsat fald vil kundens krav kunne afvises.

Erhvervskøb:

Erhvervskøb er ethvert køb af produkter, der ikke skal bruges i en privat husholdning, men anvendes til erhverv eller erhvervs-ligende formål (restaurant, café, kantine etc.) eller bruges til udlejning eller anden anvendelse, der omfatter flere brugere. I for-

bindelse med erhvervskøb ydes ingen garanti, da dette produkt udelukkende er beregnet til almindelig husholdning.

Vigtigt!

Vær opmærksom på, at producenten, som følger af konstant udvikling og ajourføring af produktet, kan foretage ændringer uden forudgående varsel.

Bortskaffelse

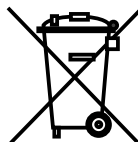

Bortskaf produktets emballage korrekt.

I henhold til WEEE's direktiver må dette produkt ikke smides i skraldespanden. Det skal afleveres på en genbrugsstation. På den måde hjælper du med at beskytte miljøet.

ADVARSEL!

Emballagen kan være farlig for børn!

Plastdele er mærket med de internationale standardforkortelser:

PE - polyethylen, f.eks. indpakningsfolien

PS - polystyren, f.eks. polstringsmaterialet

PO M - polyoxymethylen, f.eks. plastclips

PP - polypropylen, f.eks. salttragten

AB S - acrylonitril-butadien-styren, f.eks. kontrolpanelet.

Elektrisk og elektronisk udstyr (EEE) indeholder materialer, komponenter og stoffer, der kan være farlige og skadelige for menneskers sundhed og for miljøet, når affaldet af elektrisk og elektronisk udstyr (WEEE) ikke bortskaffes korrekt.

Produkter, der er mærket med nedenstående "overkrydsede skraldespand", er elektrisk og elektronisk udstyr. Den krydsede skraldespand symboliserer, at affald af elektrisk og elektronisk udstyr ikke må bortskaffes sammen med usorteret husholdningsaffald, men skal indsamles særskilt.

Til dette formål har alle kommuner etableret indsamlingsordninger, hvor affald af elektrisk og elektronisk udstyr gratis kan afleveres af borgerne på genbrugsstationer eller andre indsamlingssteder eller hentes direkte fra husholdningerne. Nærmere information skal indhentes hos kommunens tekniske forvaltning.

Indhold/Content

Dansk.....	Page 3-9
English	Page 10-16
Deutsch	Page 17-23
Svenska.....	Page 24-30

DANSK

Børn i alderen fra 3 til 8 år må fylde og tømme køleapparater.

Dette apparat kan bruges af børn i alderen fra 8 år og derover og af personer med nedsat fysisk, sensorisk eller mental evne. Apparatet kan også bruges af personer med manglende erfaring og viden, hvis de har fået vejledning eller instruktion om brug af apparatet på en sikker måde og forstår farerne der er involveret.

Børn må ikke lege med apparatet.

Rengøring og vedligeholdelse af apparatet må ikke foretages af børn uden tilsyn.

For at undgå fordævelse af fødevarer skal du respektere følgende instruktioner:

- Åbning af døren i lange perioder kan medføre en betydelig stigning i temperaturen i apparatet.
- Rengør regelmæssigt overflader, der kan komme i kontakt med madvarer og som er tilgængelige for dræningssystemer.
- Rengør vandtanke, hvis de ikke er blevet brugt i 48 timer eller mere. Skyl vandsystemet til en vandforsyning, hvis der ikke er trukket vand i 5 dage eller mere.
- Opbevar rått kød og fisk i egnede beholdere i køleskabet, så det ikke er i kontakt med, eller drypper på andre madvarer.
- To-stjernede fryserum er velegnede til opbevaring af frosne fødevarer, opbevaring eller fremstilling af isfløde og til at lave isterninger.
- En-, to- og tre-stjernet fryserum er ikke egnet til frysning af frisk mad.
- Hvis køleapparatet er tomt i lange perioder, skal det slukkes, afrimmes, tørres og døren skal stå åben for at undgå skimmel udvikling i apparatet.

SVENSKA

Barn i åldrarna 3 till 8 år får fylla och lasta ur dettakyllskåp.

Denna apparat kan användas av barn i åldrarna 8 år och äldre och personer med nedsatt fysisk, sensorisk eller mental förmåga eller brist på erfarenhet och kunskap om de har fått instruktioner angående användningen av apparaten på ett säkert sätt och förstå farorna med skåpet.

Barn ska inte leka med apparaten.

Rengöring och underhåll av användaren ska integreras av barn utan tillsyn.

För att undvika förorening av mat, följ gärna följande instruktioner:

- Öppning av dörren under långa perioder kan orsaka en signifikant ökning av temperaturen i delar av kylskåpet
- Rengör regelbundet ytor som kan komma i kontakt med mat och tillgängliga avloppssystem.
- Rengör vattentankar om de inte har använts på 48 timmar; Spolavattensystemet anslut till vattenförsörjning om vatten inte har spolats på 5 dagar.
- Förvarar rått kött och fisk i lämpliga behållare i kylskåp, så att det inte kommer i kontakt med annan mat.
- Tvåstjärnig matfack är lämpligt för förvaring av färdig mat såsom gräddor och glassbitar.
- En-, två- och tre-stjärniga fack är inte lämpliga för frysning av färsk mat.
- Om kylaggregatet lämnas tomt under långa perioder, stäng av, tina, rengör, torka och låt det vara öppet för att undvika mögelutveckling i apparaten.

NORSK

Barn i alderen fra 3 til 8 år må fylle og tømme kjøleprodukter

Dette produktet kan brukes av barn i alderen fra 8 år og oppover og av personer med nedsatt fysisk, sensorisk eller mental evne. Produktet kan også brukes av personer med manglende erfaring og viten, hvis de har fått veiledning eller instruksjon om bruk av produktet på en sikker måte og forstår farerne som er involvert.

Barn må ikke leke med produktet.

Rengjøring og vedlikehold av produktet må ikke foretas av barn uten tilsyn.

For å unngå fordervelse av matvarer skal du respektere følgende instruksjoner:

- Åpning av døren i lange perioder kan medføre en betydelig stigning i temperaturen i produktet.
- Rengjør regelmessig overflater, som kan komme i kontakt med matvarer og dreneringssystemet
- Rengjør vanntanken, hvis de ikke er blitt brukt i 48 timer eller mere. Skyll vannsystemet til vannforsyningen, hvis det ikke er trukket vann i løpet av 5 dager eller mere.
- Oppbevar rått kjøtt og fisk i egnede beholdere i kjøleskapet, så det ikke er i kontakt med, eller drypper på andre matvarer.
- To-stjerners fryserom er velegnede til opbevaring av frosne matvarer, opbevaring eller fremstilling av isfløte og til å lave isterninger.
- En-, to- og tre-stjerners fryserom er ikke egnet til frysning av fersk mat.
- Hvis kjøleproduktet er tomt i lange perioder, skal det slukkes, avrimmes, renses, tørkes og døren skal stå åpen for å unngå mug og vond lukt.

ENGLISH

Children aged from 3 to 8 years are allowed to load and unload refrigerating appliances.

This appliance can be used by children aged from 8 years and above and by persons with reduced physical, sensory or mental capabilities or lack of experience and knowledge if they have been given supervision or instruction concerning use of the appliance in a safe way and understand the hazards involved.

Children shall not play with the appliance.

Cleaning and user maintenance shall not be made by children without supervision.

To avoid contamination and depravity of food, please respect the following instructions:

- Opening the door for long periods can cause a significant increase of the temperature in the of the appliance.
- Cleaning regularly surfaces that can come in contact with food and is accessible for drainage systems.
- Clean water tanks if they have not been used for 48 h. or more; Flush the water system connected to a water supply if water has not been drawn for 5 days or more.
- Store raw meat and fish in suitable containers in the refrigerator, so it is not in contact with, or can drip onto other food.
- Two-star frozen-food compartments are suitable for storing pre-frozen food, storing or making ice-cream and making ice cubes.
- One-, two- and three-star compartments are not suitable for the freezing of fresh food.
- If the refrigerating appliance is left empty for long periods, switch off, defrost, clean, dry, and leave the door open to prevent mould developing within the appliance.

Kære brugere, denne manual indeholder grundlæggende informationer om produktet, herunder hvordan man bruger det, fejl-diagnose og fejlfindingsmetoder. For bedre at forstå og bruge dette produkt, skal du passe godt på denne manual og læse den omhyggeligt.

SIKKERHED

ADVARSEL!

Det er farligt for andre end autoriserede fagmænd at udføre service eller reparationer, som indebærer fjernelse af dæksler. For at undgå risikoen for elektrisk stød må apparatet ikke repareres på egen hånd.

ADVARSEL!

Risiko for brand/brændbare materialer.

Sikkerhedstips

Brug ikke elektriske apparater såsom en hårtørrer eller andre varmeapparater til at afrime køleskabet/fryseren.

Beholdere med brændbare gasser og væsker kan lække ved lave temperaturer.

Opbevar ikke beholdere med brændbare materialer, såsom spraydåser, genopfyldningspatroner til ildslukker etc. i køleskabet/fryseren.

Anbring ikke kulsyreholdige drikke eller sodavand i fryserummet. Ispinde kan forårsage "frost/fryse forbrændinger", hvis det indtages direkte fra køleskabet/fryseren.

Fjern ikke genstande fra køleskabet/fryseren, hvis hænderne er fugtige/våde, da dette kan medføre hudafskrabninger eller "frost/fryse forbrændinger". Flasker og dåser må ikke anbringes i fryseren, da de kan springe når indholdet fryser. De anbefalede opbevaringstider skal overholdes. Se de relevante instruktioner.

Lad ikke børn lege med håndtagene eller lege med køleskabet/fryseren da køleskabet/fryseren er tung. Der skal udvises forsigtighed, når du flytter den. Det er farligt at ændre specifikationen, eller forsøge at ændre dette produkt på nogen måde.

Opbevar ikke brændbare gasser eller væsker inden i køleskabet/fryseret.

Hvis strømkablet er beskadiget, skal det udskiftes af producenten, dets service agent eller tilsvarende kvalificeret fagmand for at undgå fare.

Dette apparat kan anvendes af børn fra 8 år og opefter, samt af personer med nedsatte fysiske, sensoriske og mentale evner, eller manglende erfaring og viden, hvis de har fået opsyn eller instruktion i brugen af apparatet på en sikker måde og forstår de mulige fare. Børn må ikke lege med apparatet. Rengøring og brugervedligeholdelse må ikke foretages af børn uden opsyn.

Apparatet er beregnet til brug i husholdningen og lignende anvendelser som

- personalekøkkenområder i butikker, kontorer og andre arbejds miljøer;
- gårdhuse og af kunder på hoteller, moteller og andre boligtyper;
- Bed and Breakfast;
- catering og lignende ikke-detail applikationer.

Hold ventilationsåbningerne i apparatets kabinet eller i den indbyggede struktur fri for obstruktion.

Brug ikke mekaniske anordninger eller andre midler til at fremskynde afrimningsprocessen, bortset fra de af fabrikanten anbefalede.

Kølekredsløbet må ikke beskadiges

Brug ikke elektriske apparater inde i apparatets opbevaringsrum, medmindre de er af typen anbefalet af fabrikanten.

Opbevar ikke eksplosive stoffer som aerosoldåser med et brændbart drivmiddel i dette apparat.

Apparatet er ikke beregnet til brug af personer (herunder børn) med nedsatte fysiske, sensoriske eller mentale evner, eller manglende erfaring og viden, medmindre de er blevet vejledt eller instrueret i brugen af apparatet af en person, der er ansvarlig for deres sikkerhed. Børn skal overvåges for at sikre, at de ikke leger med apparatet.

- **ADVARSEL:** Hold ventilationsåbninger i apparatets kabinet eller i den indbyggede struktur, fri for obstruktion.
- **ADVARSEL:** Brug ikke mekaniske anordninger eller andre midler til at fremskynde afrimningsprocessen, bortset fra dem, der anbefales af producenten.
- **ADVARSEL:** Undgå at beskadige kølekredsløbet.
- **ADVARSEL:** Brug ikke elektriske apparater i apparatets opbevaringsrum, medmindre de er af den type, der anbefales af producenten.
- **ADVARSEL:** Køleapparater, især køle-fryseskab type I, kan ikke forventes at fungere konsekvent (muligheden for afriming af indhold, eller temperaturen bliver for varm i fryseren), når de ligger i en længere periode under den kolde ende af det temperaturområde, som køleapparatet er konstrueret til
- **ADVARSEL:** Er det nødvendigt at håndtage til døre og låger sikres med låse, holdes nøglerne uden for børns rækkevidde og ikke i nærheden af køleapparatet, for at forhindre at børn låses inde.
- **ADVARSEL:** Kølemidlet der anvendes i apparatet og isoleringsmaterialerne kræver særlige bortskaffelsesprocedurer.
- **ADVARSEL:** Sørg for, at forsyningsledningen ikke er mast eller beskadiget, når du placerer apparatet.
- **ADVARSEL:** Du må ikke montere bærbare stikkontakter eller strømforsyninger bag på apparatet.

Børn i alderen 3 til 8 år har lov til at læsse og losse køleapparater.

For at undgå kontaminering af fødevarer, skal du overholde følgende instruktioner:

- Åbning af lågen i længere perioder kan medføre en signifikant stigning i temperaturen i apparatets rum.
- Rengør jævnligt overflader der kan komme i kontakt med fødevarer og tilgængelige dræningssystemer.
- Rens vandtankene hvis de ikke har været anvendt i 48 h; Skyl vandsystemet, der er tilsluttet en vandforsyning, hvis der ikke er trukket vand i 5 dage.
- Opbevar rå kød og fisk i egnede beholdere i køleskabet, så det ikke er i kontakt med, eller drypper på anden mad.
- De 2-stjernede rum i fryseren er velegnede til opbevaring af dybfrosne fødevarer, opbevaring af is og lave isterninger.
- En-, to- og trestjernet rum er ikke egnet til frysning af friske fødevarer.
- Hvis køleapparatet er tomt i længere tid, skal du slukke, afrime, rengøre, tørre og lade lågen stå åben for at undgå, at der udvikles skimmelsvamp i apparatet.

Elektrisk tilslutning

ADVARSEL

Dette apparat skal være korrekt tilsluttet jordforbindelse din egen sikkerhed. Apparatets strømledning er udstyret med et 3-ben stik, der kan bruges til at minimere risikoen for elektrisk stød.

Undlad under nogen omstændigheder at klippe eller fjerne det tredje ben fra den medfølgende strømledning.

Dette apparat kræver en almindelig 220-240VAC 50/60Hz stikkontakt med trebenet stik.

Dette apparat er ikke konstrueret til brug med en inverter.

Ledningen skal være fastgjort bag apparatet, og ikke efterladt eksponeret eller dinglede for at forhindre utilsigtet tilskadekomst.

Tag aldrig stikket ud af køleskabet ved at trække i ledningen – tag altid fat i stikket, og træk lige ud fra beholderen.

Brug ikke forlængerledning med dette apparat. Hvis ledningen er for kort, skal du have en autoriseret elektriker eller servicetekniker til at installere en stikkontakt i nærheden af apparatet. Brug af forlængerledning kan have en negativ indvirkning på enhedens ydeevne.

Forkert brug af det 3-benede stik kan medføre risiko for elektrisk stød. Hvis ledningen er beskadiget, skal den udskiftes af et autoriseret service center.

Klimaklasser

Oplysningerne om apparatets klima niveau findes på typeskiltet. Den angiver, ved hvilken omgivelsestemperatur (det vil være rumtemperatur, hvor apparatet fungerer), at apparatets drift er optimalt (korrekt).

Klima klasse.....	Tilladt omgivelsestemperatur
SN.....	fra +10°C til +32°C
N.....	fra +16°C til +32°C
ST.....	fra +16°C til +38°C
T.....	fra +16°C til +43°C

NB: Given grænseværdierne for det omgivende temperaturområde for de klimaklasser som køleapparatet er konstrueret til, og det forhold, at de indvendige temperaturer kan blive påvirket af sådanne faktorer som køleapparatets placering. Apparatet påvirkes af omgivelsestemperaturen og hyppigheden af døråbningen, og det kan være nødvendigt at foretage en indstilling af temperaturreguleringsanordningen for at tage højde for disse faktorer, hvis det er relevant.

Hvis strømkablet beskadiges, skal det udskiftes af producenten, dets service agent eller tilsvarende kvalificerede personer for at undgå fare.

Låse

If dit køleskab er udstyret med en lås, holde nøglen ude af rækkevidde, og ikke i nærheden af apparatet, for at forhindre børn at blive lukket inde. Når du bortskaffer et gammelt køleskab, skal du afbryde eventuelle gamle låse eller låger som en sikkerhedsforanstaltning.

Freon-Fri

Det freon-frie kølemiddel (R600a) og skummende isoleringsmateriale (cyclopentan) der er miljøvenligt, anvendes til køleskabet, hvilket ikke forårsager nogen skade på ozonlaget, og har en meget lille indvirkning på den globale opvarmning. R600a er brandfarlig, og forseglet i et fryseanlæg uden lækage under normal brug. I tilfælde af at kølemidlet lækker på grund af kølekredsløbet er beskadiget, skal du sørge for at holde apparatet væk fra åben ild, og åbne vinduerne for ventilation, så hurtigt som muligt.

Produktegenskaber

Denne tegning gælder for flere modeller og der kan således forekomme små forskelle mellem visse detaljer og udstyr på Deres apparat

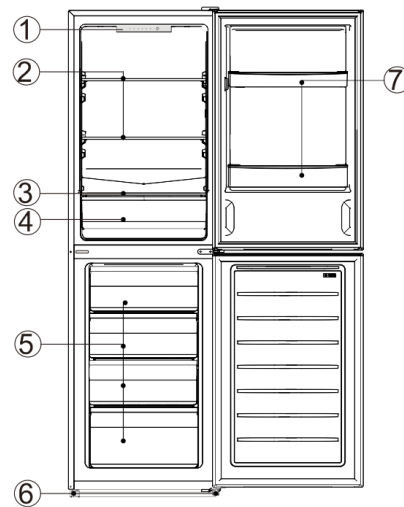

Nr	Beskrivelse
1	Termostat
2	Køleskab Glass Hylde
3	Dæksel
4	Beholder
5	Fryseskuffe
6	Justering af foden
7	Flaske ramme

På grund af teknologisk innovation er beskrivelserne af produktet i denne manual muligvis ikke helt i overensstemmelse med dit køleskab. Detaljerne er i overensstemmelse med materialeelementet.

Før brug

Placering af apparatet

Ventilationsforhold

Den position du vælger til køleskabets installation, skal være godt ventileret, samt have mindre varm luft. Undlad at lokalisere køleskabet i nærheden af en varmekilde, såsom komfur, kedel, og undgå at sætte det i direkte sollys. Du vil dermed garantere køleeffekten og samtidig spare energiforbrug. Undgå at placere køleskabet på et fugtigt sted, da du kan risikere at køleskabet rustner og lækker elektricitet. Resultatet af rummet køleskabet placeres i kan divideres med kølemidlets indhold, og må ikke være mindre end 8 g/ M3.

Bemærk: den mængde kølemiddel der er i køleskabet, kan findes på navnepladen.

Varmeafledning plads

Når køleskabet kører, afgiver det varme til omgivelserne. Derfor bør der være mindst 30mm fri plads over køleskabet, og minimum 100mm på begge sider, samt minimum 50mm under køleskabet.

Dimensioner I mm

B	D	H	A	B	C(°)	E	F
540	550	1593	910	1055	135	50	100

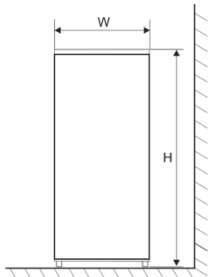

Fig. 1

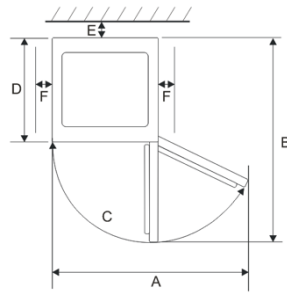

Fig. 2

Note: Figur 1, Figur 2 kun som et skematisk diagram af produktets størrelse.

Placering

Placer køleskabet på et fast og fladt gulv for at holde det stabilt, og undgå at der opstår anledning til vibrationer og støj. Når køleskabet er placeret på sådanne underlag som tæppe, halm måtter, linoleum, bør de solide bagside plader påføres under køleskabet, for at forhindre farveændring på grund af varmeafledningen.

Uhindret ventilation skal opretholdes omkring apparatet eller i en indlejret struktur.

Forberedelser før brug

Stående tid

Når køleskabet er korrekt installeret og godt rengjort, må det ikke tændes med det samme. Tilslut ikke køleskabet til strøm før efter en time i stillestående stand, for at sikre dets normale drift.

Check

Bekræft at alle tilbehørsdelene er med inde i køleskabet, og tør indersiden af med en blød klud.

Tænd

Sæt stikket i stikkontakten for at starte kompressoren. Efter 1 time åbnes fryse døren, hvis temperaturen inde i fryseren falder klart, indikerer det, at kølesystemet fungerer normalt.

Opbevaring af fødevarer

Når køleskabet har kørt i en periode, vil køleskabets indre temperatur automatisk blive styret i henhold til brugerens temperaturregulering. Efter køleskabet er fuldt afkølet, kan der sættes fødevarer i som normalt har brug for 2 ~ 3 timer til at blive fuldt afkølet. Om sommeren, når temperaturen er høj, kan det tage mere end 4 timer for fødevarer at være fuldt afkølet (Prøv at åbne køleskabsdøren så lidt som muligt, før at undgå at indvendige temperatur ikke stiger).

Hvis køleskabet er installeret på et fugtigt sted, skal du sørge for at kontrollere, om jordledningen og lækageafbryderen er i orden. Hvis der dannes vibrationslyde på grund af at køleskabet har kontakt til væggen, eller hvis væggen bliver dækket af luft konvektion omkring kompressoren, skal du flytte køleskabet væk fra væggen. Opsætning af køleskabet kan forårsage støj eller sig-

nalfejl til mobiltelefonen, fastnettelefon, radiomodtager og fjernsyn som omgiver det, så prøv at holde køleskabet så langt væk som muligt i sådanne tilfælde.

Funktioner

Temperatur indstilling:

Køleskabets temperatur styres af kontrolpanelet der er monteret i køleskabsrummet.

1. Ved normal brug anbefales indstillingen '3'.
2. Når der er behov for en koldere temperatur benyttes '4' og '5'. Når der ikke er behov for en koldere temperatur benyttes '1' og '2'.
3. Hurtig-køl '5': når denne funktion er aktiveret, kan kølemiddel-temperaturen og frysetemperaturen reduceres hurtigt på samme tid, således at fødevarer kan holdes i frisk stand, samtidig med at deres næringsstoffer ikke går tabt. Den maksimale løbetid for hurtig-køl-funktionen er 26 timer, hvorefter køleskabet vil blive genoprettet til sin tidligere til-stand, der var indstillet, før hurtig-køl-funktionen blev aktiveret.



Bemærk: Hvis indikatorlampen '5', '3' eller '1' blinker, indikerer det, at køleskabet er brudt ned. Kontakt venligst kundeservice for at få service så hurtigt som muligt.

Instruktioner for opbevaring af fødevarer

Forsigtighedsregler ved brug

1. Apparatet fungerer muligvis ikke konsekvent (der er mulighed for, at afrimning eller temperatur bliver for varm i det frosne levnedsmiddel segment), når det i en længere periode er under den kolde grænse for det temperaturområde, hvor køle apparatet er konstrueret
2. Oplysningerne om apparatets klima klasse findes på mærkaten
3. Den indvendige temperatur kan påvirkes af faktorer som køleapparatets placering, omgivelsernes temperatur og antal døråbninger m.m., og hvis det er relevant, en advarsel om, at det kan være nødvendigt at variere temperaturreguleringsanordningen for at muliggøre disse faktorer.
4. Drikkevarer fra brusekabinen bør ikke opbevares i fryseren eller lavtemperaturrettet, da nogle produkter, såsom vandprodukter ikke må indtages for koldt.

Mad: Placering af opbevaring

På grund af den kolde luftcirkulation i køleskabet, er temperaturen i hvert område i køleskabet anderledes, så forskellige former for fødevarer bør placeres i forskellige områder.

Det friske fødevarerum er egnet til opbevaring af fødevarer, som ikke behøver at blive frosset, den kogte mad, øl, æg, nogle krydderier der har brug for kold konservering, mælk, frugtsaft, osv. Den skarpere boks er velegnet til konservering af grøntsager, frugter osv.

Fryserummet er velegnet til opbevaring af is, frosne fødevarer og fødevarer, der skal opbevares i lang tid.

Brug af det friske fødevarer-rum

Indstil temperaturen i det friske opbevaringsrum til mellem 2°C ~ 8°C, og opbevar her de fødevarer, der er beregnet til kort tids opbevaring, eller til at blive spist på et hvilket som helst tidspunkt.

Køleskabets hylde: når du fjerner hylde, løft den så op først, og derefter træk den ud; og når du installerer hylde, skal du anbringe den på plads, før du lægger den ned. (For to-sektions hylde, skub da den første sektion til den bageste ende, og derefter træk den anden sektion ud). Hold hyldeens bageste flange opad, for at forhindre fødevarer i at få kontakt med væggen. Når du tager hylde ud eller sætter den i, skal du holde fast og håndtere den med omhu for at undgå skader.

Grøntsags skuffens: træk den skarpe boks ud for at få adgang til maden. Når du har brugt, eller rensat dækpladen på den skarpe boks, skal du sørge for at sætte den tilbage på plads, således at den indre temperatur i skuffen ikke vil blive påvirket.

VIGTIGT: Opbevaring af fødevarer

Det er bedste at rengøre fødevarerne og tørre dem af, inden de opbevares i køleskabet. Før fødevarerne sættes i køleskabet, anbefales det at pakke dem op for at forhindre at vand fordampes, og derved holde frugt og grøntsager friske og forhindre afsmag af lugt på den anden side.

Put ikke for mange, eller for tunge fødevarer ind i køleskabet. Sørg for der er plads mellem fødevarerne; Hvis de er for tætte, vil den kolde luftstrøm blive blokeret, hvilket påvirker køleeffekten. Opbevar ikke overdreven eller for tunge madvarer for at undgå, at hylde knuses. Ved opbevaring af fødevarer, sørg for at der er afstand til den indre væg; og anbring ikke de vandrige madvarer for tæt på køleskabets bagvæg, for at undgå at de bliver frosset fast på bagvæggen.

Kategoriseret opbevaring af fødevarer: fødevarer bør lagres efter kategori, med de fødevarer du spiser hver dag, placeret foran hylde, således at tiden som døren er åben forkortes, og madfordærvelse på grund af udløb kan undgås.

Energibesparende tips: Lad den varme mad køle ned til rumtemperaturen, før du sætter den i køleskabet. Sæt den frosne mad i rummet til friske fødevarer ved optøning. Ved hjælp af den lave temperatur i den frosne mad, kan det køle de friske fødevarer, og dermed spare energi.

Opbevaring af frugt og grøntsager

Hvis der er tale om køleapparater med specielt kølerum, skal der fremlægges en erklæring om, hvilke typer af friske grøntsager og frugter, som er følsomme over for kulde, og derfor ikke egner sig til oplagring i denne type rum.

Brug af opbevaringsrummet til frosne madvarer

Fryse temperaturen kontrolleres under -18 °C, og det anbefales at opbevare fødevarerne til langtidsopbevaring i fryseren, samtidig med at opbevaringstiden, der er angivet på fødevareremballagen, skal overholdes.

Fryseskuffer bruges til at opbevare madvarer, der skal fryses. Fisk og kød i store størrelser bør skæres i små stykker og pakkes i friske poser, og derefter bør de fordeles jævnt inde i fryseskufferne.

- Lad de varme madvarer køle ned til rumtemperatur, før du sætter dem i fryseren.
- Anbring ikke en glasbeholder med væske eller en dåse med væske der er forseglet i fryseren, da dette kan resultere i eksplosioner på grund af volumenuddvidelser efter at væsken bliver frosset op.
- Opdel maden i passende små portioner
- Du må hellere pakke maden op, før du fryser den, og den anvendte emballage pose skal være tør, hvis pakke posen er frosset sammen. Fødevarer bør emballeres eller dækkes af egnede materialer, som er faste, smagløse, uigen-

nemtrængelig for luft og vand, ikke-giftige og forureningsfri, for at undgå krydskontaminering og overførsel af lugt.

Tips til shopping af frosne fødevarer

1. Når du køber frosne fødevarer tjek retningslinjerne for opbevaring på emballagen. Du vil være i stand til at gemme hele indholdet af de frosne fødevarer i den periode, der vises på posen. Dette er normalt den periode, der er angivet som "bedst at bruge dem før x", som ofte findes på forsiden af emballagen.
2. Kontroller temperaturen i den fryser i butikken, hvor du køber de frosne fødevarer.
3. Sørg for, at indpakningen af de fødevarerne er intakt.
4. Køb altid de frosne produkter som det sidste på din shopping tur, eller besøg i supermarkedet.
5. Prøv at lægge frosne fødevarer sammen på rejsen hjem, da dette vil bidrage til at holde maden køligere.
6. Køb ikke frosne madvarer, medmindre du kan fryse det med det samme. Særlige isolerede poser kan købes fra de fleste supermarkeder og hardware butikker. Disse holder frosne fødevarer koldt længere.
7. For nogle fødevarer er optøning før tilberedning unødvendig. Grøntsager og pasta kan tilsættes direkte til kogende vand eller dampkog. Frosne saucer og supper kan sættes i en gryde og opvarmes forsigtigt indtil optøet.
8. Brug kvalitetsfødevarer, og håndter det så lidt som muligt. Når fødevarer er frosset i små mængder, vil det tage mindre tid for dem at fryse og tø.
9. Anslå mængden af fødevarer, der skal fryses. Når du fryser store mængder frisk mad, skal du justere temperaturkontrol knappen til den lave tilstand, hvor frysertemperaturen sænkes. Derved kan fødevarer fryses på en hurtig måde, og madens friskhed bibeholdes.

Tips til særlige behov

Flytning af køleskab/fryser

Beliggenhed

Anbring ikke køleskabet/fryseren i nærheden af en varmekilde, fx komfur, kedel eller radiator. Undgå direkte sollys i udhuse eller udestuer.

Nivellering

Sørg for at niveauet din køleskab/fryser står på er lige ved hjælp af de forreste nivelleringsfødder. Hvis den ikke er i niveau, vil køleskabet/fryseren/fryserens tætningssevne blive påvirket, og kan endda føre til driftssvigt i køleskabet/fryseren.

Når du har placeret køleskabet/fryseren i korrekt position, skal du vente 4 timer, før du bruger den, så kølemidlet kan falde til ro.

Installation

Undlad at tildække eller blokere ventilationsåbningerne eller grillerne på apparatet.

Når du er ude i lang tid

- Hvis apparatet ikke skal bruges i flere måneder, skal du først slukke det og derefter tage stikket ud af stikkontakten.
- Tag alle madvarer ud.
- Rengør og tør interiøret grundigt for at forhindre lugt og skimmelvækst, og efterlad døren på klem: hold døren åben, eller få døren fjernet, hvis det er nødvendigt.
- Hold det rensede apparat på et tørt, ventileret sted og væk fra varmekilder. Anbring apparatet jævnt, og anbring ikke tunge genstande oven på det.
- Enheden bør ikke være tilgængelig for børn.

Vedligeholdelse og rengøring

Før rengøring skal stikket tages ud af stikkontakten. Stikket må ikke tilsluttes med våd hånd, da der er risiko for elektrisk stød og personskade. Spild ikke vand direkte på køleskabet for at undgå rust, strømlækage og ulykker. Stik ikke hænderne ind under køleskabet, da du kan blive skåret af skarpe metal hjørner.

Indvendig rengøring og udvendig rengøring

Fødevarer i køleskabet kan producere dårlig lugt, så det er hygiejnisk at rengøre køleskabet regelmæssigt. Rummet til frisk mad rengøres normalt en gang om måneden.

Fjern alle hylder, bokse, flaskestativer, dækplade og skuffer osv., og rengør dem med et blødt håndklæde eller svamp, dypet i varmt vand eller neutralt rengøringsmiddel.

Tør støvet af på bagpanelet og sidepladerne af køleskabet ofte.

Når du har brugt vaskemiddel, skal du skylle med rent vand og derefter tørre det af.

Brug ikke skuresvampe, stålborster, vaskemiddel, sæbepulver, alkalisk rengøringsmiddel, benzen, benzin, syre, varmt vand og andre ætsende eller opløselige elementer til at rense overflader, dørpakninger, plastikdele, m.v., for at undgå skader.

Tør forsigtigt dørpakningen af og rengør rillen med et træskæft svøbt i bomulds snor. Efter rengøringen, fastgør de fire hjørner af dørens pakning først, og derefter indlejre det lidt efter lidt, i døren rille.

Afbrydelse af strømforsyningen eller svigt i kølesystemet

- Tag frosne fødevarer ud i tilfælde af en udvidet driftfejl i køleapparatet (såsom afbrydelse af strømforsyningen eller svigt af kølesystemet).
- Prøv at åbne køleskabsdøren så lidt som muligt, på denne måde kan fødevarer sikkert og frisk holdes i timevis, selv i varm sommer.
- Hvis du får meddelelsen om strømafbrydelse på forhånd:
 1. Juster termostatknapen til høj tilstand en time i forvejen, så fødevarerne bliver helt frosne (Opbevar ikke ny mad i denne periode!). Gendan temperaturlstanden til den oprindelige indstilling når strømforsyningen kommer tilbage.
 2. Du kan også lave is i en vandtæt beholder, og sætte det i den øvre del af fryseren, for at forlænge tiden for friske fødevarer, der skal opbevares.

Bemærk: Når køleskabet er i brug, bør det bruges kontinuerligt; og under normale omstændigheder, stoppes brugen, kan det påvirke levetiden.

Optøning

Efter en brugsperiode dannes der et tyndt lag frost på den indvendige væg (eller fordampner) i fryserummet, som kan påvirke køleeffekten, hvis den overstiger 5 mm i tykkelsen. I så fald skal du forsigtigt skrabe isen af ved hjælp af en isskraber, og ikke bruge metal eller skarpe redskaber. Is skal ryddes af hver 3 måneder eller deromkring, og hvis den normale brug af skuffer og normal adgang til fødevarer er påvirket af isen, skal du sørge for at fjerne isen på en korrekt måde. Følg nedenstående trin for at fjerne is:

1. Tag de frosne fødevarer ud, sluk for strømforsyningen, åben køleskabsdøren, og fjern forsigtigt isen fra den indre væg med en isskraber. For at fremskynde optøningen anbefales det, at du placerer en skål med varmt vand inde i køleskabet/fryseren, og når de faste isstykker løsner sig, skal du bruge en isskraber til at skrabe dem af og derefter tage dem ud.
2. Efter optøning skal du rengøre køleskabet/fryseren indeni, og tænde for strømforsyningen.

Udskiftning af lampen

LED-lampen bruges af køleskabet til belysning, den har et lavt energiforbrug og en lang levetid. I tilfælde af abnormitet, kontakt venligst kundeservice for hjælp.

Sikkerhed-kontrol efter vedligeholdelse

Er ledningen brudt eller beskadiget?

Er strømstikket sat korrekt i stikkontakten?

Er strømstikket unormalt overophedet?

Bemærk: Elektrisk stød og brandulykke kan forårsages i tilfælde af at strømledning og propper beskadiges, eller pletter af støv. Hvis der er nogen abnormitet, skal du tage stikket ud og kontakte forhandleren.

Simpel fejlanalyse og eliminering

Hvad angår følgende småfejl, skal ikke alle fejl løses af autoriserede fagfolk. Du kan prøve at løse fejlen selv:

Helt uden køling

- Er strømstikket slukket?
- Er afbrydere og sikringer sprunget?
- Ingen elektricitet?
- Sæt stikket i igen.
- Åben lågen og kontroller, om lampen lyser.

Unormal støj

- Er køleskabet stabilt?
- Står køleskabet op af væggen?
- Juster køleskabets fødder.
- Ryk det væk fra væggen.

Dårlig køleeffekt

- Har du isat varm mad eller for meget mad?
- Åbner du ofte døren?
- Har du sat noget i vejen for forseglingen af døren?
- Står det i direkte sollys eller i nærheden af en ovn eller komfur?
- Er der godt ventileret?

Er temperaturindstillingen i for høj?

- Sætte maden i køleskab når det er blevet koldt.
- Kontroller lukningen af døren.
- Flyt køleskabet væk fra varmekilden.
- Tjek afstanden for at opretholde god ventilation.
- Indstil den relevante temperatur.

Lugt i køleskab

- Nogen forældet mad?
- Har du brug for at rengøre køleskabet?
- Har du fødevarer med stærke lugtstoffer?
- Smide forældet mad væk.
- Rengør køleskab.
- Pak fødevarer med stærke lugte i poser.

Bemærk: Hvis ovenstående beskrivelser ikke finder anvendelse på fejlfindingen, må du ikke adskille og reparere apparatet selv. Reparationer udført af uerfarne personer kan forårsage kvæstelser eller alvorlige funktionsfejl. Kontakt butikken hvor købet blev foretaget. Dette produkt skal serviceres af en autoriseret reparatør, og der må kun anvendes originale reservedele.

Når apparatet ikke er i brug i lange perioder, skal du frakoble strømforsyningen, tømme det for madvarer og rengøre apparatet, samt lade lågen stå på klem for at undgå ubehagelige lugte.

Certificeringer

Elektrisk information

Dette elektriske apparat skal være tilsluttet jordforbindelse

Dette produkt er udstyret med et stik som er velegnet til alle huse udstyret med stikkontakter, der opfylder de nuværende specifikationer

Hvis det medfølgende stik ikke passer i stikdåsen, skal det skæres af og forsigtigt bortskaffes. For at undgå eventuel stødfare må du ikke sætte det kasserede stik i en stikkontakt.

Dette produkt er i overensstemmelse med EF-direktiverne.

Dørvending

1. Sørg for, at køleskabet er taget ud af stikkontakten.
2. Tag dækslet til hængslet op (Hinge cover) og ud, fjern de tre skruer (screws) der fastgør det øvre hængsel (Upper hinge) til døren, og fjern derefter hængslet.

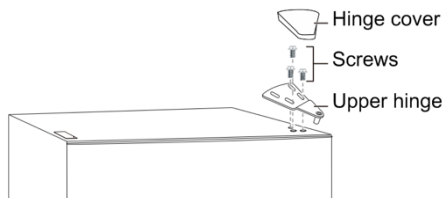

3. Fjern køleskabslågen fra køleskabet (Compartment door)
4. Fjern de to skruer (screws), der fastgør hængslet i midten (center hinge)

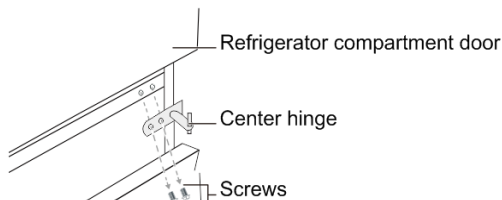

5. Fjern lågen til fryserummet.
6. Fjern skruerne (screws), der fastgør det nederste hængsel (lower hinge) til kabinettets højre side, og fjern derefter hængslet.

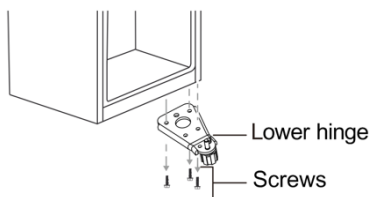

7. Fjern bolten og møtrikken, der fastgør beslaget til det højre hul på det nederste hængsel, og fjern derefter stiften (pin shaft)

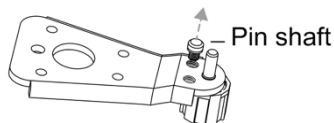

8. Sæt stiften (pin shaft) i det venstre hul på det nederste hængsel, og fastgør derefter beslaget med bolt og møtrikken.

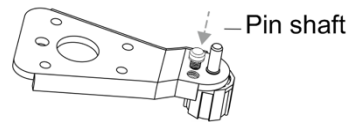

9. Monter det nederste hængsel på venstre side af kabinettet.
10. Fjern skruen der holder døren fra det nederste højre del af døren til fryserummet, og fjern derefter dørstopet og monter den nederst til venstre.

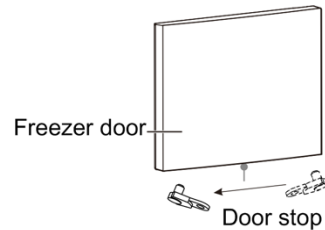

11. Installer lågen til fryserummet.
12. Flyt dørbøsningen fra den øverste højre side af fryserdøren til den øverste venstre side af døren, og flyt det venstre huldæksel til den højre side.

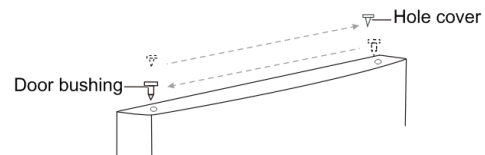

13. Fjern det midterste hængsel ved skruenhullet i venstre side af kabinettet, og installer det derefter i skruenhullerne på højre side af kabinettet.

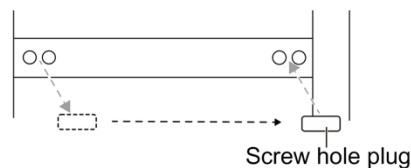

14. Installer midterhængslet i venstre side med de to skruer, du fjernede tidligere.

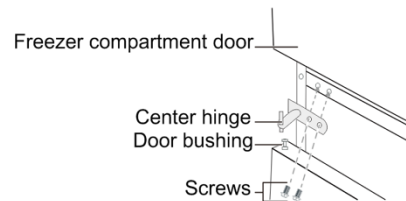

15. Tag det venstre dørbeslag fra tilbehørsposen, og installer det på den nederste venstre side af køleskabsdøren.

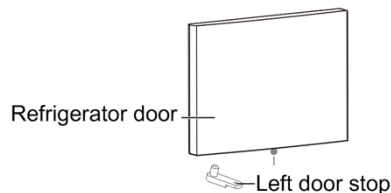

16. Monter lågen til køleskabsrummet.
17. Flyt dørbøsningen fra den øverste højre side af køleskabslågen til den øverste venstre side af lågen, og flyt det venstre huldæksel til højre side.

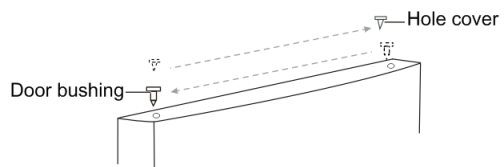

18. Fjern skruen der fastgør hængslets fra den øverste venstre side af kabinettet, fjern dækslet og fastgør dækslet på øverste højre side af kabinettet.

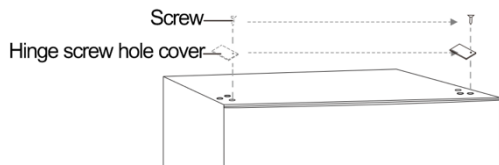

19. Fastgør det øverste hængsel til den øverste venstre side af kabinettet med de tre skruer du fjernede tidligere. Før du strammer det øvre hængsel, skal du sørge for, at toppen af døren er i niveau med kabinettet, og at gummipakningen gør en god forsegling.

20. Installer dækslet til hængslet på den øverste venstre side af kabinettet.

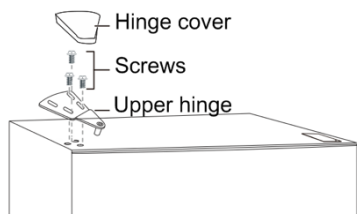

Dear users, this manual contains the product's basic knowledge, how to use it, fault diagnosis and basic troubleshooting methods. In order to better understand and use this product, please take good care of this manual and read it carefully.

SAFETY

WARNING!

It is hazardous for anyone other than authorized service personnel to carry out servicing or repairs which involves the removal of covers. To avoid the risk of an electric shock do not attempt to repair this appliance yourself.

WARNING!

Risk of fire / flammable materials.

Safety tips

Do not use electrical appliances such as a hair dryer or heater to defrost your Fridge/Freezer.

Containers with flammable gases or liquids can leak at low temperatures.

Do not store any containers with flammable materials, such as spray cans, fire extinguisher refill cartridges etc. in the Fridge/Freezer.

Do not place carbonated or fizzy drinks in the Freezer compartment. Ice lollies can cause "Frost/Freeze burns". If consumed straight from the Fridge/Freezer.

Do not remove items from the Fridge/Freezer compartment if your hands are damp/wet, as this could cause skin abrasions or "Frost/Freezer burns". Bottles and cans must not be placed in the Freezer compartment as they can burst when the contents freeze.

Manufacturer's recommended storage times should be adhered to. Refer to relevant instructions.

Do not allow children to tamper with the controls or play with the Fridge/Freezer. The Fridge/Freezer is heavy. Care should be taken when moving it. It is dangerous to alter the specification or attempt to modify this product in any way.

Do not store inflammable gases or liquids inside your Fridge/Freezer.

If the power cable is damaged, it must be replaced by the manufacturer, its service agent or similarly qualified persons in order to avoid a hazard.

This appliance can be used by children aged from 8 years and above and persons with reduced physical, sensory or mental capabilities or lack of experience and knowledge if they have been given supervision or instruction concerning use of the appliance in a safe way and understand the hazards involved. Children shall not play with the appliance. Cleaning and user maintenance shall not be made by children without supervision.

This appliance is intended to be used in household and similar applications such as

- staff kitchen areas in shops, offices and other working environments;
- farm houses and by clients in hotels, motels and other residential type environments;
- bed and breakfast type environments;
- catering and similar non-retail applications.

Keep ventilation openings, in the appliance enclosure or in the built-in structure, clear of obstruction.

Do not use mechanical devices or other means to accelerate the defrosting process, other than those recommended by the manufacturer.

Do not damage the refrigerant circuit.

Do not use electrical appliances inside the food storage compartments of the appliance, unless they are of type recommended by the manufacturer.

Do not store explosive substances such as aerosol cans with a flammable propellant in this appliance.

This appliance is not intended for use by persons (including children) with reduced physical, sensory or mental capabilities, or lack of experience and knowledge, unless they have been given supervision or instruction concerning use of the appliance by a person responsible for their safety. Children should be supervised to ensure that they do not play with the appliance.

- **WARNING:** Keep ventilation openings, in the appliance enclosure or in the built-in structure, clear of obstruction.
- **WARNING:** Do not use mechanical devices or other means to accelerate the defrosting process, other than those recommended by the manufacturer.
- **WARNING:** Do not damage the refrigerant circuit.
- **WARNING:** Do not use electrical appliances inside the food storage compartments of the appliance, unless they are of the type recommended by the manufacturer.
- **WARNING:** Refrigerating appliances – in particular a refrigerator-freezer Type I – might not operate consistently (possibility of defrosting of contents or temperature becoming too warm in the frozen food compartment) when sited for an extended period of time below the cold end of the range of temperatures for which the refrigerating appliance is designed;
- **WARNING:** The necessity that, for doors or lids fitted with locks and keys, the keys be kept out of the reach of children and not in the vicinity of the refrigerating appliance, in order to prevent children from being locked inside.
- **WARNING:** The refrigerant used in your appliance and insulation materials requires special disposal procedures.
- **WARNING:** When positioning the appliance, ensure the supply cord is not trapped or damaged.
- **WARNING:** Do not locate multiple portable socket-outlets or portable power supplies at the rear of the appliance.

Children aged from 3 to 8 years are allowed to load and unload refrigerating appliances.

To avoid contamination of food, please respect the following instructions:

- Opening the door for long periods can cause a significant increase of the temperature in the compartments of the appliance.
- Clean regularly surfaces that can come in contact with food and accessible drainage systems.
- Clean water tanks if they have not been used for 48 h; flush the water system connected to a water supply if water has not been drawn for 5 days.
- Store raw meat and fish in suitable containers in the refrigerator, so that it is not in contact with or drip onto other food.
- Two-star frozen-food compartments are suitable for storing pre-frozen food, storing or making ice-cream and making ice cubes.
- One-, two- and three-star compartments are not suitable for the freezing of fresh food.
- If the refrigerating appliance is left empty for long periods, switch off, defrost, clean, dry, and leave the door open to prevent mould developing within the appliance.

Electrical Connection

WARNING

This appliance should be properly grounded for your safety. The power cord of this appliance is equipped with a three-prong plug which mates with the standard three prong wall outlets to minimize the possibility of electrical shock.

Do not, under any circumstances, cut or remove the third ground prong from the power cord supplied.

This refrigerator appliance requires a standard 220-240VAC 50/60Hz electrical outlet with three-prong ground.

This refrigerator appliance is not designed to be used with an inverter.

The cord should be secured behind the appliance and not left exposed or dangling to prevent accidental injury.

Never unplug the refrigerator by pulling the power cord. Always grip the plug firmly and pull straight out from the receptacle.

Do not use an extension cord with this appliance. If the power cord is too short, have a qualified electrician or service technician install an outlet near the appliance. Use of an extension cord can negatively affect the performance of the unit.

Improper use of the grounded plug can result in the risk of electrical shock. If the power cord is damaged, have it replaced by an authorized service center.

Climate Range

The information about the climate range of the appliance is provided on the rating plate. It indicates at which ambient temperature (that is, room temperature, in which the appliance is working) the operation of the appliance is optimal (proper).

Climate range	Permissible ambient temperature
SN	from +10°C to +32°C
N	from +16°C to +32°C
ST	from +16°C to +38°C
T	from +16°C to +43°C

Note : Given the limit values of the ambient temperature range for the climate classes for which the refrigerating appliance is designed and the fact that the internal temperatures could be affected by such factors as location of the refrigerating appliance, ambient temperature and the frequency of door opening, the setting of any temperature control device might have to be varied to allow for these factors, if appropriate.

If the power cable is damaged, it must be replaced by the manufacturer, its service agent or similarly qualified persons in order to avoid a hazard.

Locks

If your Refrigerator is fitted with a lock, keep the key out of reach and not in the vicinity of the appliance to prevent children being entrapped. When disposing of an old Refrigerator, break off any old locks or latches as a safeguard.

Freon-free

The freon-free refrigerant (R600a) and the foaming insulation material (cyclopentane) that is environmentally friendly are used for the refrigerator, causing no damage to the ozone layer and having a very small impact on the global warming. R600a is flammable, and sealed in a refrigeration system, without leakage during normal use. But, in case of refrigerant leakage due to the refrigerant circuit being damaged, be sure to keep the appliance away from open flames and open the windows for ventilation as quickly as possible.

Product Features

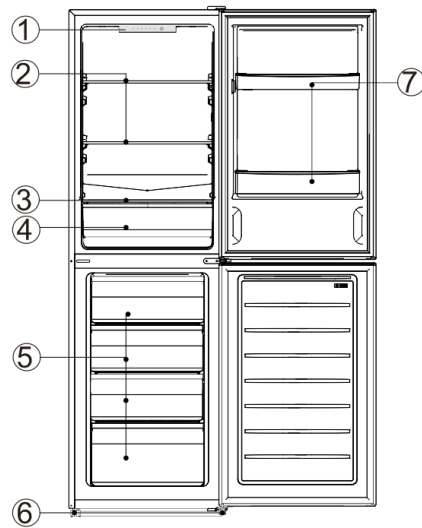

No Description

- 1 Thermostat
- 2 Refrigerator Glass Shelf
- 3 Crisper Cover
- 4 Crisper
- 5 Frozen drawer
- 6 Adjusting foot
- 7 Bottle frame

Due to technological innovation, the descriptions of the product in this manual may not be completely consistent with your refrigerator. Details are in accordance with the material item.

Preparations for use

Installation location

Ventilation condition

The position you select for the refrigerator installation should be well-ventilated and has less hot air. Do not locate the refrigerator near a heat source such as cooker, boiler, and avoid it from direct sunlight, thus guaranteeing the refrigeration effect while saving energy consumption. Do not locate the refrigerator in the damp place, so as to prevent the refrigerator from rusting and leaking electricity. The result of the total space of the room in which the refrigerator is installed being divided by the refrigerant charge amount of the refrigerator shall not be less than 8 g/ M3.

Note: The amount of refrigerant charged for the refrigerator can be found on the nameplate.

Heat dissipation space

When working, the refrigerator gives off heat to surroundings. Therefore, at least 30 mm of free space should be spared at the top side, more than 100 mm on both sides, and above 50 mm at the side of the refrigerator.

W	D	H	A	B	C(°)	E	F
540	550	1593	910	1055	135	50	100

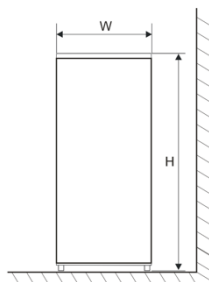

Fig. 1

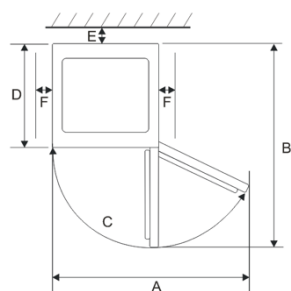

Fig. 2

Note: Figure 1, Figure 2 only as a product space demand size schematic diagram.

Level ground

Place the refrigerator on the solid and flat ground (floor) to keep it stable, or else, it will give rise to vibration and noise. When the refrigerator is placed on such flooring materials as carpet, straw mat, polyvinyl chloride, the solid backing plates should be applied underneath the refrigerator, so as to prevent color change due to heat dissipation.

Unobstructed ventilation shall be maintained around the appliance or in an embedded structure.

Preparations for use

Standing time

After the refrigerator is properly installed and well cleaned, do not switch it on immediately. Make sure to energize the refrigerator after more than 1 hour of standing, so as to ensure its normal operation.

Cleaning

Confirm the accessory parts inside the refrigerator and wipe the inside with a soft cloth.

Power-on

Insert the plug into the solid socket to start the compressor. After 1 hour, open the freezer door, if the temperature inside the freezer compartment drops obviously, it indicates the refrigeration system is working normally.

Storage of food

After the refrigerator runs for a period of time, the internal temperature of the refrigerator will be automatically controlled according to the user's temperature setting. After the refrigerator is fully cooled, put in foods, which usually need 2~3 hours to be fully cooled. In summer, when the temperature is high, it takes more than 4 hours for the foods to be fully cooled (Try to open the refrigerator door as less as possible before the internal temperature cools down).

If the refrigerator is installed in the moisture place, make sure to check whether the ground wire and leakage circuit breaker are normal. If vibration noises are produced due to the refrigerator contacting the wall or if the wall gets blackened by air convection around the compressor, move the refrigerator away from the wall. Setting up the refrigerator may cause jamming noise or image chaos to the mobile phone, fixed-line telephone, radio receiver, television set surrounding it, so try to keep the refrigerator as far away as possible in such case.

Functions

Temperature setting:

The temperature of the refrigerator is controlled by the control panel mounted in the fridge compartment.

1. Under the normal operating condition it is recommended to set at '3'.
2. When a colder temperature is needed, use '4' and '5'. When there is no need for a colder temperature, '1' and '2' are used.
3. Fast Cool '5': When this function is enabled, the fridge temperature and the freezer temperature can be reduced rapidly at the same time, so that foods can be kept in fresh condition with their nutrition not lost. The maximum running time of the fast-cool function is 26 hours, after which, the refrigerator will be restored to its previous mode that is set before the fast-cool function is enabled.



Note: If the indicator light '5' or '3' or '1' gets flickering, it indicates that the refrigerator has broken down. Please contact the aftersales personnel for on-site service as soon as possible.

Instructions for food storage

Precautions for use

1. The appliance might not operate consistently (there is possibility of defrosting or temperature becoming too warm in the frozen food compartment) when sited for an extended period of time below the cold limit of the temperature range for which the refrigerating appliance is designed
2. The information of climate type of the appliance is provided on the rating plate.
3. The internal temperature could be affected by such factors as the location of refrigerating appliance, ambient temperature, and frequency of door open, etc., and if appropriate, a warning that setting of any temperature control device might have to be varied to allow for these factors should be made.
4. Effervescent drinks should not be stored in the freezer compartment or the low-temperature compartment, and some products such as water ices should not be consumed too cold.

Food storage location

Due to the cold air circulation in the refrigerator, the temperature of each area in the refrigerator is different, so different kinds of food should be placed in different areas.

The fresh food compartment is suitable for the storage of such foods as need not to be frozen, the cooked food, beer, eggs, some condiments that need cold preservation, milk, fruit juice, etc. The crisper box is suitable for the preservation of vegetables, fruits, etc.

The freezer compartment is suitable for the storage of ice cream, frozen food and the foods to be preserved for a long time.

Use of the fresh food compartment

Set the temperature of the fresh food storage compartment between 2 °C ~ 8 °C, and store the foods that are intended for short-term storage, or to be eaten at any time in the fresh food compartment.

Fridge shelf: When removing the shelf, lift it up first, and then pull it out; and when installing the shelf, place it into position be-

fore putting it down. (For the two-section shelf, push the first section to the rear end, and then pull the second section out). Keep the shelf rear flange upward, to prevent foods from contact the liner wall. When taking out or putting in the shelf, hold it firmly, and handle with care to avoid damage.

Crisper box: Pull out the crisper box for access to food. After using or cleaning the cover plate of the crisper box, be sure to put it back onto the crisper, so that the internal temperature of the crisper box will not be affected.

Cautions for food storage

You'd better clean the foods and wipe them dry before storing them inside the refrigerator. Before foods are put in the refrigerator, it is advisable to seal them up, so as to prevent water evaporation to keep fresh fruits and vegetables on one hand, and prevent taint of odor on the other hand.

Do not put too many or too weight foods inside the refrigerator. Keep enough space between foods; if too close, the cold air flow will be blocked, thus affecting the refrigeration effect. Do not store excessive or overweight foods, to avoid the shelf from being crushed. When storing the foods, keep a distance away from the inner wall; and do not place the water-rich foods too close to the fridge rear wall, lest they get frozen on the inner wall.

Categorized storage of foods : Foods should be stored by category, with the foods you eat every day placed in front of the shelf, so that the door open duration can be shortened and food spoilage due to expiration can be avoid.

Energy-saving tips: Allow the hot food cool down to the room temperature before putting it in the refrigerator. Put the frozen food in the fresh food compartment to thaw, using the low temperature of the frozen food to cool the fresh food, thus saving energy.

Storage of fruits and vegetables

In the case of refrigerating appliances with chill compartment, a statement to the effect that some types of fresh vegetables and fruits are sensitive to cold and therefore are not suitable for storage in this kind of compartment should be made.

Use of the frozen food storage compartment

The freezer temperature is controlled below -18 °C, and it is advisable to store the food for long-term preservation in the freezer compartment, but the storage duration indicated on the food packaging should be adhered to.

The freezer drawers are used to store food that needs to be frozen. Fish and meat of large block size should be cut into small pieces and packed into fresh-keeping bags before they are evenly distributed inside the freezer drawers.

- Allow the hot foods to cool down to the room temperature before putting them in the freezer compartment.
- Do not put a glass container with liquid or the canned liquid that is sealed in the freezer compartment, so as to avoid burst due to volume expansion after the liquid gets frozen up.
- Divide the food into appropriately small portions
- You'd better pack the food up before freezing it, and the packing bag used should be dry, in case the packing bags are frozen together. Foods should be packed or covered by such suitable materials as are firm, tasteless, impervious to air and water, non-toxic and pollution-free, to avoid cross-contamination and transfer of odor.

Tips for shopping the frozen foods

1. When you are buying frozen food, look at the Storage Guidelines on the packaging. You will be able to store each item of frozen food for the period shown against the star rating. This is usually the period stated as "Best to use them before", found on the front of the packaging.

2. Check the temperature of the frozen food cabinet in the shop where you buy the frozen foods.
3. Make sure the frozen food package is in perfect condition.
4. Always buy frozen products last on your shopping trip or visit to the supermarket.
5. Try to keep frozen food together whilst shopping and on the journey home, as this will help to keep the food cooler.
6. Don't buy frozen food unless you can freeze it straight away. Special insulated bags can be bought from most supermarkets and hardware shops. These keep the frozen foods cold longer.
7. For some foods, thawing before cooking is unnecessary. Vegetables and pasta can be added directly to boiling water or steam cooked. Frozen sauces and soups can be put into a saucepan and heated gently until thawed.
8. Use quality food and handle it as little as possible. When foods are frozen in small quantities, it will take less than for them to freeze up and thaw.
9. Estimate the amount of foods to be frozen up. When freezing large amounts of fresh food, adjust the temperature control knob to the low mode, with the freezer temperature lowered. So, foods can be frozen up in fast manner, with the food freshness well kept.

Tips for special needs

Moving the refrigerator/freezer

Location

Do not place your refrigerator/freezer near a heat source, e.g. cooker, boiler or radiator. Avoid it from direct sunlight in out-buildings or sun lounges.

Leveling

Make sure to level your refrigerator/freezer using the front leveling feet. If not level, the refrigerator/freezer door gasket sealing performance will be affected, or even it may lead to the operating failure of your refrigerator/freezer.

After locating the refrigerator/freezer in position, wait for 4 hours before using it, so as to allow the refrigerant to settle.

Installation

Do not cover or block the vents or grilles of your appliance.

When you are out for a long time

- If the appliance will not be used for several months, turn it off first, and then unplug the plug from the wall outlet.
- Take out all foods.
- Clean and dry the interior thoroughly. To prevent odor and mold growth, leave the door ajar: block it open or have the door removed if necessary.
- Keep the cleaned appliance in a dry, ventilated place and away from the heat source, place the appliance smoothly, and do not place heavy objects on top of it.
- The unit should not be accessible to child's play.

Maintenance and cleaning

Before cleaning, unplug the power plug first; Do not plug in or plug out the plug with wet hand, because there is a risk of electric shock and injury. Do not spill water directly on the refrigerator, to avoid rust, electricity leakage and accidents. Do not stretch your hands into the bottom of the refrigerator, since you might be scratched by sharp metal corners.

Internal cleaning and external cleaning

The food residuals in the refrigerator are liable to produce bad odor, so the refrigerator must be cleaned regularly. The fresh food compartment is usually cleaned once a month.

Remove all shelves, crisper box, bottle racks, cover board, and drawers etc., and clean them with a soft towel or sponge dipped in warm water or neutral detergent.

Clear off the dusts accumulated on the rear panel and side plates of the refrigerator often.

After using detergent, be sure to rinse it with clean water, and then wipe it dry.

Do not use bristle brush, steel wire brush, detergent, soap powder, alkaline detergent, benzene, gasoline, acid, hot water and other corrosive or soluble items to cleanse the cabinet surface, door gasket, plastic decorative parts, etc., so as to avoid damage.

Carefully wipe dry the door gasket, clean the groove using a wooden chopstick wrapped with cotton string. After the cleaning, fix the four corners of the door gasket first, and then embed it segment by segment into the door groove.

Interruption of power supply or failure of the refrigerating system

- Take care of the frozen foods in the event of an extended non-running of the refrigerating appliance (such as interruption of power supply or failure of the refrigerating system).
- Try to open the refrigerator door as less as possible, in this way can food safely and freshly kept for hours even in hot summer.
- If you get the power outage notice in advance :
 - 1 Adjust the thermostat knob to the high mode an hour in advance, so that foods get fully frozen (Do not store new food during this time!). Restore the temperature mode to the original setting when power supply becomes normal in a timely manner.
 - 2 You can also make ice with a watertight container, and put it in the upper part of the freezer, so as to extend the time for fresh food to be stored.

Note: Once the refrigerator is used, you'd better use it continuously; and under normal circumstance, do not stop its use, so as not to affect the service life.

Defrosting

After a period of use, a thin layer of frost will be formed on the freezer compartment inner wall (or evaporator) surface, which may affect the refrigeration effect if exceeding 5mm in thickness. In such case, you need to gently scrape the frost off using an ice scraper rather than the metal or sharp hardware. Frosts need to be cleared off every 3 months or so, and if the normal use of drawers and normal access of foods are affected by frosting, make sure to remove the frosts in a timely manner. Follow the following steps to remove frosts:

- 1 Take out the frozen foods, shut off the mains power supply, open the refrigerator door, and gently remove the frosts from the inner wall with an ice scraper. To speed up the thawing process, you are suggested to place a bowl of hot water inside the refrigerator/freezer, and when the solid ice frosts become loose, use an ice scraper to scrape them off and then take them out.
- 2 After defrosting, clean the refrigerator/freezer inside, and switch on the power supply.

Changing the lamp

The LED lamp is used by the refrigerator for lighting, which features low energy consumption and long service life. In case of

any abnormality, please contact the after-sales personnel for visiting service.

Safety-check after maintenance

Is the power cord broken or damaged?

Is the power plug firmly inserted into the socket?

Is the power plug abnormally overheat?

Note: Electric shock and fire accident may be caused in case the power cord and plugs damaged or stained by dust. If any abnormality, please unplug the power plug and get in contact with the vendor.

Simple fault analysis and elimination

With regard to the following small faults, not every failure needs to be fixed by the technical service personnel; you can try to solve the problem.

Completely non-refrigeration

- Is power plug off?
- Are breakers and fuses a broken?
- No electricity or line trip?
- Re-plug.
- Opening the door and checking whether the lamp is lit.

Abnormal noise

- Is refrigerator stable?
- Does refrigerator reach the wall?
- Adjusting refrigerator's adjustable feet.
- Off the wall.

Poor refrigerating efficiency

- Do you put hot food or too much food?
- Do you open the door frequently?
- Do you clip food bag to the seal of door?
- Direct sunlight or near a furnace or stove?
- Is it well-ventilated?

Temperature setting in too high?

- Putting food into refrigerator when hot food becomes cool.
- Checking and closing the door.
- Removing the refrigerator from the heat source.
- Emptying the distance to maintain good ventilation.
- Setting to the appropriate temperature.

Peculiar smell in refrigerator

- Any spoiled food?
- Do you need to clean refrigerator?
- Do you pack food of strong flavors?
- Throwing away spoiled food.
- Cleaning refrigerator.
- Packing food of strong flavors.

Note: If the above descriptions are inapplicable to troubleshooting, do not disassemble and repair it yourself. Repairs carried out by inexperienced persons may cause injury or serious malfunctioning. Contact the local store where your purchase was made. This product should be serviced by an authorized engineer and only genuine spare parts should be used.

When the appliance is not in use for long periods, disconnect from the electricity supply, empty all foods and clean the appliance, leaving the door ajar to prevent unpleasant smells.

Certifications

Electrical information

This electrical appliance must be grounded

This product is equipped with a plug, which is suitable for all houses equipped with sockets meeting the current specifications. If the fitted plug is not suitable for your socket outlets, it should be cut off and carefully disposed of. To avoid a possible shock hazard, do not insert the discarded plug into a socket.

This product complies the EEC directives.

Disposal

Old appliances still have some surplus value. An environmentally friendly approach will ensure that valuable raw materials are recycled.

The refrigerants used in your equipment and insulation materials require special handling procedures. Make sure there is no pipe damage on the back of the equipment before handling.

Up-to-date information on the options for disposing of old equipment and packaging from old equipment can be obtained from the local municipal office.

Correct Disposal of this product

This marking indicates that this product should not be disposed with other household wastes throughout the EU. To prevent possible harm to the environment or human health from uncontrolled waste disposal, recycle it responsibly to promote the sustainable reuse of material resources. To return your used device, please use the return and collection systems or contact the retailer where the product was purchased. They can take this product for environmental safe recycling.

Reversing the Door

1. Make sure that your refrigerator is unplugged.
2. Pry the hinge cover up and off, remove the three screws that secure the upper hinge to the door, then remove the hinge.

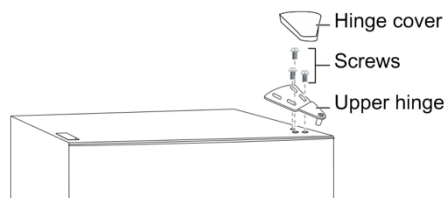

3. Remove the refrigerator compartment door from the cabinet.
4. Remove the two screws that secure the center hinge.

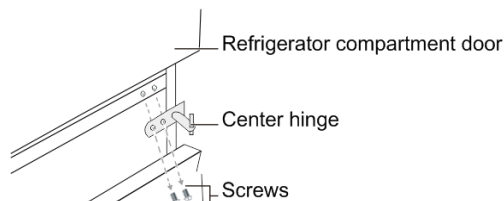

5. Remove the freezer compartment door.
6. Remove the screws that secure the lower hinge to the right side of the cabinet, then remove the hinge.

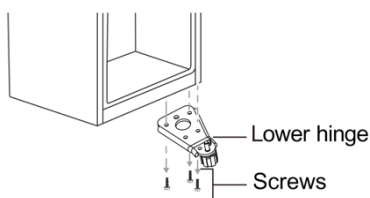

7. Remove the washer and nut that secure the pin shaft to the right hole on the lower hinge, then remove the shaft

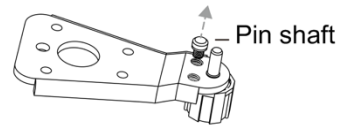

8. Insert the pin shaft into the left hole on the lower hinge, then secure the shaft with the washer and nut.

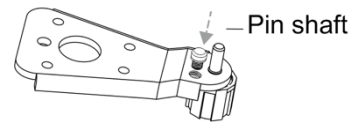

9. Install the lower hinge on the left side of the cabinet.
10. Remove the screw that secures the door stop from the bottom right of the freezer compartment door, then remove the door stop and install to the bottom left side.

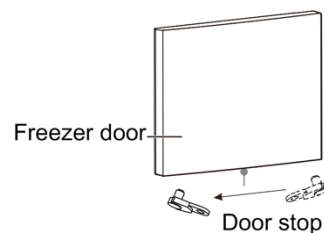

11. Install the freezer compartment door.
12. Move the door bushing from the top right side of the freezer door to the top left side of the door. And move the left hole cover to the right side.

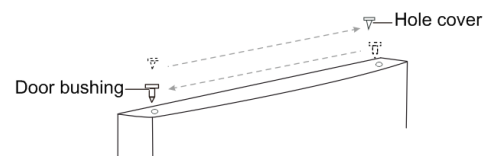

13. Remove the center hinge screw hole plug on the left side of the cabinet, then install in the screw holes on the right side of the cabinet.

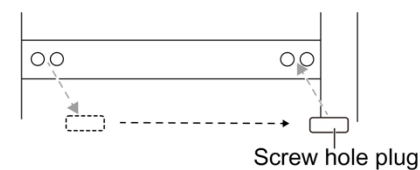

14. Install the center hinge to the left side with the two screws you removed previously.

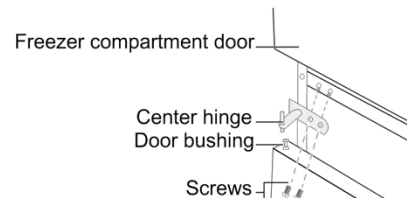

15. Get the left door stop from the accessory bag, install it on the bottom left side of the refrigerator door.

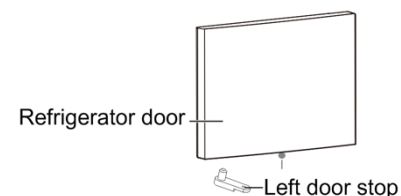

16. Install the Refrigerator compartment door.

17. Move the door bushing from the top right side of the Refrigerator door to the top left side of the door. And move the left hole cover to the right side.

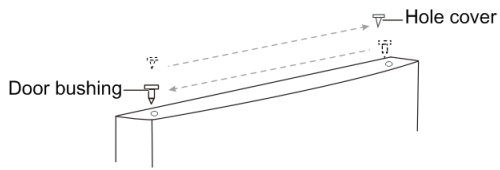

18. Remove the screw that secures the hinge screw hole cover from the top left side of the cabinet, remove the cover and secure the cover on the top right side of the cabinet.

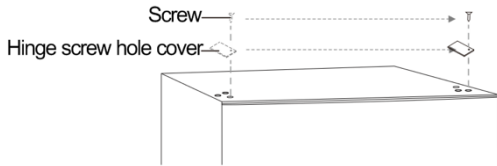

19. Secure the upper hinge to the top left side of the cabinet with the three screws you removed previously. Before you tighten the upper hinge screws, make sure that the top of the door is level with the cabinet and that the rubber gasket makes a good seal.

20. Install the hinge cover over the hinge on the top left side of the cabinet.

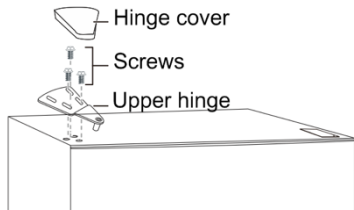

Sehr geehrte Anwender, dieses Handbuch enthält das Basiswissen des Produkts, seine Handhabung, die Fehlerdiagnose und die grundlegenden Methoden zur Fehlerbehebung. Um dieses Produkt besser zu verstehen und zu benutzen, beachten Sie bitte diese Anleitung sorgfältig und lesen Sie sie gründlich.

SICHERHEIT

WARNUNG!

Es ist gefährlich für andere Personen als das autorisierte Servicepersonal, Wartungen oder Reparaturen durchzuführen, bei denen die Abdeckungen entfernt werden müssen. Um das Risiko eines Stromschlags zu vermeiden, versuchen Sie nicht, dieses Gerät selbst zu reparieren.

WARNUNG!

Brandgefahr / brennbare Stoffe.

Sicherheitshinweise

Verwenden Sie keine elektrischen Geräte wie Haartrockner oder Heizgeräte, um Ihren Kühl-/Gefrierschrank abzutauen.

Behälter mit brennbaren Gasen oder Flüssigkeiten können bei niedrigen Temperaturen auslaufen.

Lagern Sie keine Behälter mit brennbaren Materialien wie Spraydosen, Feuerlöscher-Nachfüllpatronen usw. im Kühlschrank / Gefrierschrank.

Stellen Sie keine kohlen säurehaltigen oder sprudelnden Getränke in das Gefrierfach. Eislutscher können "Frostverbrennungen" verursachen. Bei direktem Verzehr aus dem Kühl-/ Gefrierschrank.

Entfernen Sie keine Gegenstände aus dem Kühl-/Gefrierfach, wenn Ihre Hände feucht/nass sind, da dies zu Hautabschürfungen oder "Frost-/Gefrierbrand" führen kann. Flaschen und Dosen dürfen nicht in das Gefrierfach gestellt werden, da sie beim Einfrieren des Inhalts platzen können.

Die vom Hersteller empfohlenen Lagerzeiten sind einzuhalten. Beachten Sie die entsprechenden Anweisungen.

Lassen Sie Kinder nicht an den Bedienelementen herumspielen oder mit dem Kühl-/Gefrierschrank spielen. Der Kühlschrank/Gefrierschrank ist schwer. Beim Bewegen ist Vorsicht geboten. Es ist gefährlich, die Spezifikation zu ändern oder zu versuchen, dieses Produkt in irgendeiner Weise zu modifizieren.

Lagern Sie keine brennbaren Gase oder Flüssigkeiten in Ihrem Kühlschrank/Gefrierschrank.

Bei Beschädigung des Netzkabels muss dieses durch den Hersteller, seinen Kundendienst oder ähnlich qualifizierte Personen ersetzt werden, um eine Gefährdung zu vermeiden.

Dieses Gerät kann von Kindern ab 8 Jahren und von Personen mit eingeschränkten körperlichen, sensorischen oder geistigen Fähigkeiten oder mangelnden Erfahrungen und Kenntnissen benutzt werden, wenn sie eine Aufsicht oder Anweisung über den sicheren Gebrauch des Gerätes erhalten haben und die damit verbundenen Gefahren verstehen. Kinder dürfen nicht mit dem Gerät spielen. Die Reinigung und Wartung des Gerätes darf nicht von Kindern ohne Aufsicht durchgeführt werden.

Dieses Gerät ist für den Einsatz im Haushalt und ähnliche Anwendungen vorgesehen, wie z.B.

- Personalküchenbereiche in Geschäften, Büros und anderen Arbeitsumgebungen;
- Bauernhäuser und von Kunden in Hotels, Motels und anderen Wohngebieten;
- Anlagen in der Art von Bed & Breakfasts.

Catering und ähnliche Anwendungen außerhalb des Einzelhandels.

Halten Sie Lüftungsöffnungen im Gerätegehäuse oder in der Einbaustruktur frei von Hindernissen.

Verwenden Sie keine mechanischen Vorrichtungen oder andere Mittel, um den Auftauprozess zu beschleunigen, die nicht vom Hersteller empfohlen werden.

Beschädigen Sie nicht den Kühlmittelkreislauf.

Verwenden Sie keine Elektrogeräte in den Staufächern des Geräts, es sei denn, sie sind von dem vom Hersteller empfohlenen Typ.

Lagern Sie in diesem Gerät keine explosiven Stoffe wie z.B. Aerosoldosen mit einem brennbaren Treibmittel.

Dieses Gerät ist nicht für die Verwendung durch Personen (einschließlich Kinder) mit eingeschränkten körperlichen, sensorischen oder geistigen Fähigkeiten oder mangelnder Erfahrung und Kenntnis bestimmt, es sei denn, sie wurden von einer für ihre Sicherheit verantwortlichen Person beaufsichtigt oder angewiesen. Kinder sollten beaufsichtigt werden, um sicherzustellen, dass sie nicht mit dem Gerät spielen.

- **WARNUNG:** Halten Sie Lüftungsöffnungen im Gerätegehäuse oder in der Einbaustruktur frei von Hindernissen.
- **WARNUNG:** Verwenden Sie keine mechanischen Vorrichtungen oder andere Mittel, um den Auftauprozess zu beschleunigen, die nicht vom Hersteller empfohlen werden.
- **WARNUNG:** Beschädigen Sie nicht den Kühlmittelkreislauf.
- **WARNUNG:** Verwenden Sie keine Elektrogeräte in den Staufächern des Geräts, es sei denn, sie gehören zu dem vom Hersteller empfohlenen Typ.
- **WARNUNG:** Kühlgeräte - insbesondere Kühl-Gefrierschränke Typ I - können nicht dauerhaft betrieben werden (Auftaumöglichkeit des Inhalts oder Erwärmung der Temperatur im Gefrierfach), wenn sie über einen längeren Zeitraum unterhalb des Kalt-Endwerts des Temperaturbereichs liegen, für den das Kühlgerät ausgelegt ist;
- **WARNUNG:** Es ist notwendig, dass bei Türen oder Deckeln, die mit Schlössern und Schlüsseln ausgestattet sind, die Schlüssel außerhalb der Reichweite von Kindern und nicht in der Nähe des Kühlgerätes aufbewahrt werden, um zu verhindern, dass Kinder darin eingeschlossen werden.
- **WARNUNG:** Das in Ihrem Gerät verwendete Kühlmittel und die Isoliermaterialien erfordern besondere Entsorgungsverfahren.
- **WARNUNG:** Achten Sie bei der Positionierung des Gerätes darauf, dass das Netzkabel nicht eingeklemmt oder beschädigt wird.
- **WARNUNG:** Vermeiden Sie es, mehrere tragbare Steckdosen oder tragbare Netzteile an der Rückseite des Gerätes zu platzieren.

Kinder im Alter von 3 bis 8 Jahren dürfen Kühlgeräte be- und entladen.

Um eine Kontamination von Lebensmitteln zu vermeiden, beachten Sie bitte die folgenden Anweisungen:

- Ein längeres Öffnen der Tür kann zu einem deutlichen Temperaturanstieg im Bereich des Innenbereichs des Gerätes führen.
- Reinigen Sie regelmäßig Oberflächen, die mit Lebensmitteln in Berührung kommen können, und zugängliche Ablasssysteme.
- Wassertanks reinigen, wenn sie 48 Stunden lang nicht benutzt wurden; das an eine Wasserversorgung angeschlossene Wassersystem spülen, wenn 5 Tage lang kein Wasser entnommen wurde.
- Lagern Sie rohes Fleisch und Fisch in geeigneten Behältern im Kühlschrank, damit diese nicht mit anderen Lebensmitteln in Berührung kommen oder auf diese tropfen.

- Zwei-Sterne-Tiefkühlfächer eignen sich für die Lagerung von vorgefrorenen Lebensmitteln, die Lagerung oder Herstellung von Eis-

Creme und die von Eiswürfeln.

- Ein-, Zwei- und Drei-Sterne-Fächer sind nicht für das Einfrieren von frischen Lebensmitteln geeignet.
- Wenn das Kühlgerät über einen längeren Zeitraum leer bleibt, schalten Sie es aus, tauen Sie es ab, reinigen Sie es, trocknen Sie es und lassen Sie die Tür offen, um Schimmelbildung im Gerät zu vermeiden.

Elektrischer Anschluss

WARNUNG

Dieses Gerät sollte zu Ihrer Sicherheit ordnungsgemäß geerdet sein. Das Netzkabel dieses Geräts ist mit einem dreipoligen Stecker ausgestattet, der mit den standardmäßigen dreipoligen Steckdosen verbunden ist, um die Möglichkeit eines Stromschlags zu minimieren.

Unter keinen Umständen dürfen Sie den dritten Erdungsstift vom mitgelieferten Netzkabel trennen oder entfernen.

Dieses Kühlgerät benötigt eine Standard 220-240VAC 50/60Hz Steckdose mit dreipoliger Erdung.

Dieses Kühlgerät ist nicht für den Betrieb mit einem Wechselrichter ausgelegt.

Das Kabel sollte hinter dem Gerät befestigt werden und nicht freiliegend oder baumelnd verbleiben, um unbeabsichtigte Verletzungen zu vermeiden.

Trennen Sie den Kühlschrank niemals durch Ziehen am Netzkabel. Greifen Sie den Stecker immer fest und ziehen Sie ihn gerade aus der Steckdose heraus.

Verwenden Sie bei diesem Gerät kein Verlängerungskabel. Wenn das Netzkabel zu kurz ist, lassen Sie einen qualifizierten Elektriker oder Servicetechniker eine Steckdose in der Nähe des Gerätes installieren. Die Verwendung eines Verlängerungskabels kann die Leistung des Gerätes negativ beeinflussen.

Unsachgemäße Verwendung des geerdeten Steckers kann zu Stromschlägen führen. Wenn das Netzkabel beschädigt ist, lassen Sie es von einer autorisierten Servicestelle ersetzen.

Klimabereich

Die Informationen über den Klimabereich des Gerätes sind auf dem Typenschild angegeben. Sie geben an, bei welcher Umgebungstemperatur (d.h. Raumtemperatur, in der das Gerät arbeitet) der Betrieb des Gerätes optimal (ordnungsgemäß) ist.

KlimabereichZulässige Umgebungstemperatur
 SN von +10°C bis +32°C
 N von +16°C bis +32°C
 ST von +16°C bis +38°C
 T von +16°C bis +43°C

Hinweis: Die Grenzwerte des Umgebungstemperaturbereichs für die Klimaklassen, für die das Kühlgerät ausgelegt ist, und die Tatsache, dass die Innentemperaturen durch Faktoren wie die Lage des Kühlgeräts, die Umgebungstemperatur und die Häufigkeit der Türöffnung beeinflusst werden können, kann es erforderlich sein, dass die Einstellung eines Temperaturregelgerätes geändert wird, um diesen Faktoren gegebenenfalls gerecht zu werden.

Bei Beschädigung des Netzkabels muss dieses durch den Hersteller, seinen Kundendienst oder ähnlich qualifizierte Personen ersetzt werden, um eine Gefährdung zu vermeiden.

Schlösser

Wenn Ihr Kühlschrank mit einem Schloss ausgestattet ist, halten Sie den Schlüssel außer Reichweite und nicht in der Nähe des Gerätes, um zu verhindern, dass Kinder eingeschlossen werden. Wenn Sie einen alten Kühlschrank entsorgen, lösen Sie zur Sicherheit alle alten Schlösser oder Verschlüsse.

Freonfrei

Das freonfreie Kühlmittel (R600a) und das schäumende, umweltfreundliche Isoliermaterial (Cyclopentan) werden für den Kühlschrank verwendet, wodurch die Ozonschicht nicht beschädigt wird und die globale Erwärmung nur geringfügig beeinflusst wird. R600a ist brennbar und in einem Kühlsystem abgedichtet, ohne dass bei normalem Gebrauch Leckagen auftreten. Sollten jedoch Kühlmittleckagen durch Beschädigung des Kühlmittelkreislaufs auftreten, halten Sie das Gerät von offenen Flammen fern und öffnen Sie die Fenster zur Belüftung so schnell wie möglich.

Produktmerkmale

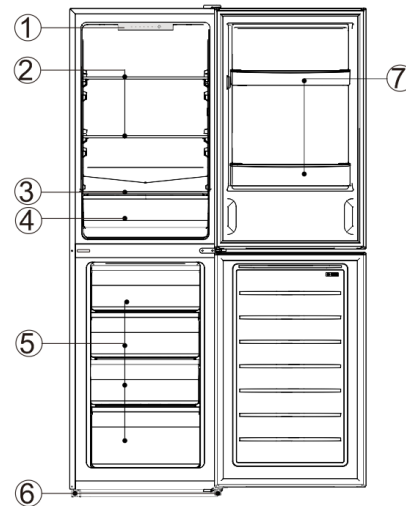

Nein	Beschreibung
1	Thermostat
2	Kühlschrank Glasablage
3	Crisper-Abdeckung
4	Crisper
5	Tiefkühlfach
6	Einstellfuß
7	Flaschenfach

Aufgrund technologischer Innovationen sind die Beschreibungen des Produkts in dieser Anleitung möglicherweise nicht vollständig mit Ihrem Kühlschrank übereinstimmend. Die Details richten sich nach der Materialposition.

Anwendungsvorbereitungen

Installationsort

Lüftungszustand

Die von Ihnen gewählte Position für die Installation des Kühlschranks sollte gut belüftet sein und über geringe warme Luft verfügen. Stellen Sie den Kühlschrank nicht in der Nähe einer Wärmequelle wie Herd oder Boiler auf und vermeiden Sie die di-

rekte Sonneneinstrahlung, um den Kühleffekt zu gewährleisten und den Energieverbrauch zu senken. Stellen Sie den Kühlschrank nicht an einem feuchten Ort auf, um zu verhindern, dass der Kühlschrank rostet und Strom austritt. Das Ergebnis der Division der Gesamtfläche des Raumes, in dem der Kühlschrank installiert ist, durch die Kühlmittelfüllmenge des Kühlschranks darf nicht weniger als 8 g/ M3 betragen.

Hinweis: Die Kühlmittelmenge für den Kühlschrank finden Sie auf dem Typenschild.

Wärmeableitungsraum

Bei der Arbeit gibt der Kühlschrank Wärme an die Umgebung ab. Daher sollten auf der Oberseite mindestens 30 mm, auf beiden Seiten mehr als 100 mm und auf der Rückseite des Kühlschranks mehr als 50 mm freier Platz eingespart werden.

B	D	H	A	B	C(°)	E	F
540	550	1593	910	1055	135	50	100



Abb. 1

Abb. 2

Hinweis : Abbildung 1, Abbildung 2 nur als schematische Darstellung des erforderlichen Größe für den Produktraum.

Ebener Boden

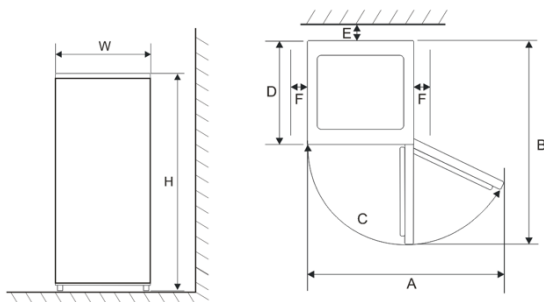
Stellen Sie den Kühlschrank auf den festen und ebenen Boden (Boden), um ihn stabil zu halten, sonst verursacht er Vibrationen und Geräusche. Wenn der Kühlschrank auf Bodenbelägen wie Teppich, Strohmatte, Polyvinylchlorid aufgestellt wird, sollten unter dem Kühlschrank feste Trägerplatten angebracht werden, um Farbveränderungen durch Wärmeabfuhr zu vermeiden.

Die ungehinderte Belüftung muss um das Gerät herum oder in einer eingebetteten Struktur gewährleistet sein.

Anwendungsvorbereitungen

Standzeit

Nachdem der Kühlschrank ordnungsgemäß installiert und gut gereinigt wurde, schalten Sie ihn nicht sofort ein. Stellen Sie sicher, dass Sie den Kühlschrank nach mehr als einer Stunde Standzeit mit Strom versorgen, um den normalen Betrieb zu gewährleisten.

Reinigung

Überprüfen Sie die Zubehörteile im Inneren des Kühlschranks und wischen Sie die Innenseite mit einem weichen Tuch ab.

Einschalten

Stecken Sie den Stecker in eine feste Buchse, um den Kompressor zu starten. Nach 1 Stunde öffnen Sie die Gefriertür, wenn die Temperatur im Gefrierfach offensichtlich sinkt, zeigt dies an, dass die Kühlanlage normal funktioniert.

Lagerung von Lebensmitteln

Nachdem der Kühlschrank über einen längeren Zeitraum betrieben wurde, wird die Innentemperatur des Kühlschranks automatisch entsprechend der Temperatureinstellung des Benutzers ge-

regelt. Nachdem der Kühlschrank vollständig gekühlt ist, füllen Sie die Lebensmittel ein, die normalerweise 2~3 Stunden benötigen, um vollständig gekühlt zu werden. Im Sommer, wenn die Temperatur hoch ist, dauert es mehr als 4 Stunden, bis die Lebensmittel vollständig gekühlt sind (Versuchen Sie, die Kühlschranktür so wenig wie möglich zu öffnen, bevor sich die Innentemperatur abkühlt).

Wenn der Kühlschrank an einem feuchten Ort installiert ist, überprüfen Sie unbedingt, ob das Erdungskabel und der Leitungsschutzschalter normal sind. Wenn Vibrationsgeräusche entstehen, weil der Kühlschrank die Wand berührt, oder wenn die Wand durch Luftkonvektion um den Kompressor herum geschwärzt wird, bewegen Sie den Kühlschrank von der Wand weg. Die Aufstellung des Kühlschranks kann zu Störgeräuschen oder Bildverzerrungen auf dem Handy, dem Festnetztelefon, dem Funkempfänger, dem ihn umgebenden Fernseher führen, also versuchen Sie in diesem Fall, den Kühlschrank so weit wie möglich entfernt zu halten.

Funktionen

Temperatureinstellung:

Die Temperatur des Kühlschranks wird über das Bedienfeld im Kühlschrankfach geregelt.

1. Unter den normalen Betriebsbedingungen wird empfohlen, den Modus '3' einzustellen.
2. Wenn eine kältere Temperatur benötigt wird, verwenden Sie '4' und '5'. Wenn keine kältere Temperatur erforderlich ist, werden '1' und '2' verwendet.
3. Schnell-Kühlung '5': Wenn diese Funktion aktiviert ist, können die Kühlschranktemperatur und die Gefriertemperatur gleichzeitig schnell reduziert werden, so dass Lebensmittel in frischem Zustand gehalten werden können, ohne dass ihre Nährwerte verloren gehen. Die maximale Laufzeit der Schnellkühlfunktion beträgt 26 Stunden, danach wird der Kühlschrank wieder in den vorherigen Modus versetzt, der vor der Aktivierung der Schnellkühlfunktion eingestellt wurde.



Hinweis: Wenn die Kontrollleuchte '5' oder '3' oder '1' blinkt, zeigt sie an, dass der Kühlschrank ausgefallen ist. Bitte wenden Sie sich so schnell wie möglich an das Kundendienstpersonal für den Vor-Ort-Service.

Hinweise zur Aufbewahrung von Lebensmitteln

Vorsichtsmaßnahmen für den Gebrauch

1. Das Gerät arbeitet möglicherweise nicht dauerhaft (es besteht die Möglichkeit des Auftauens oder der Erwärmung der Temperatur im Tiefkühlfach), wenn es sich über einen längeren Zeitraum unterhalb der Kältgrenze des Temperaturbereichs befindet, für den das Kühlgerät ausgelegt ist.
2. Die Informationen über den Klimatyp des Gerätes sind auf dem Typenschild angegeben.
3. Die Innentemperatur kann durch Faktoren wie den Standort des Kühlgeräts, die Umgebungstemperatur, die Häufigkeit der Türöffnung usw. beeinflusst werden, und gegebenenfalls sollte eine Warnung ausgegeben werden, dass die Einstellung eines Temperaturregelgeräts geändert werden muss, um diesen Faktoren gerecht zu werden.

- 4 Brausetabletten sollten nicht im Gefrierfach oder im Tiefkühlfach gelagert werden, und einige Produkte wie z.B. Wasereis sollten nicht zu kalt konsumiert werden.

Lebensmittel-Lagerort

Aufgrund der Kaltluftzirkulation im Kühlschrank ist die Temperatur in jedem Bereich im Kühlschrank unterschiedlich, daher sollten verschiedene Arten von Lebensmitteln in verschiedenen Bereichen platziert werden.

Das Frischfach eignet sich für die Lagerung von Lebensmitteln, die nicht gefroren werden müssen, gekochten Lebensmitteln, Bier, Eiern, einigen Gewürzen, die kalt konserviert werden müssen, Milch, Fruchtsaft usw. Die Crisperbox eignet sich für die Aufbewahrung von Gemüse, Obst, etc.

Das Gefrierfach eignet sich für die Lagerung von Eiscreme, Tiefkühlkost und Lebensmitteln, die über einen längeren Zeitraum konserviert werden müssen.

Verwendung des Frischefachs für Lebensmittel

Stellen Sie die Temperatur des Frischefachs zwischen 2 °C ~ 8 °C ein und lagern Sie die Lebensmittel, die für die kurzfristige Lagerung bestimmt sind oder zu jederzeit verzehrt werden können, im Frischfach.

Kühlschrankregal: Wenn Sie das Regal entfernen, heben Sie es zuerst an und ziehen Sie es dann heraus; und wenn Sie das Regal montieren, legen Sie es in Position, bevor Sie es abstellen. (Für die zweiteilige Ablage schieben Sie den ersten Abschnitt an das hintere Ende und ziehen Sie dann den zweiten Abschnitt heraus). Halten Sie den hinteren Flansch des Regals nach oben, um zu verhindern, dass Lebensmittel mit der Innenwand in Berührung kommen. Halten Sie das Regal beim Herausnehmen oder Einsetzen fest und handhaben Sie es vorsichtig, um Beschädigungen zu vermeiden.

Crisper Box: Ziehen Sie die Crisperbox heraus, um Zugang zu Lebensmitteln zu erhalten. Nach Gebrauch oder Reinigung der Abdeckplatte der Crisperbox muss diese wieder auf die Crisper gelegt werden, damit die Innentemperatur der Crisperbox nicht beeinträchtigt wird.

Vorsichtsmaßnahmen bei der Lagerung von Lebensmitteln

Sie sollten die Lebensmittel besser reinigen und trocken wischen, bevor Sie sie im Kühlschrank aufbewahren. Bevor Lebensmittel in den Kühlschrank gestellt werden, ist es ratsam, sie abzudichten, um zu verhindern, dass Wasser verdunstet, damit frisches Obst und Gemüse nicht von Verunreinigungen oder Gerüchen beeinträchtigt wird.

Legen Sie nicht zu viele oder zu schwere Lebensmittel in den Kühlschrank. Halten Sie genügend Abstand zwischen den Lebensmitteln; wenn Sie zu nah an einander sind, wird der Kaltluftstrom blockiert, was die Kühlwirkung beeinträchtigt. Lagern Sie keine übermäßigen oder übergewichtigen Lebensmittel, um zu vermeiden, dass das Regal zerquetscht wird. Halten Sie bei der Lagerung der Lebensmittel einen Abstand von der Innenwand ein und stellen Sie die wasserhaltigen Lebensmittel nicht zu nahe an die Kühlschrankrückwand, damit sie nicht an die Innenwand gefroren werden.

Die kategorisierte Lagerung von Lebensmitteln : Lebensmittel sollten nach Kategorien geordnet gelagert werden, wobei die Lebensmittel, die Sie täglich essen, vor das Regal gestellt werden, so dass die Öffnungsdauer der Tür verkürzt und ein Verderben durch Verfall vermieden werden kann.

Energiespartipps: Lassen Sie die warmen Speisen auf Raumtemperatur abkühlen, bevor Sie sie in den Kühlschrank stellen. Legen Sie die Tiefkühlkost in das Frischfach zum Auftauen und nutzen Sie die niedrige Temperatur der Tiefkühlkost, um die frischen Lebensmittel zu kühlen und so Energie zu sparen.

Lagerung von Obst und Gemüse

Bei Kühlgeräten mit Kühlfach sollte die Feststellung getroffen werden, dass einige Arten von frischem Gemüse und Obst kälte-

empfindlich sind und daher nicht für die Lagerung in diesem Fach geeignet sind.

Verwendung des Tiefkühlfachs für Lebensmittel

Die Gefriertemperatur wird unter -18 °C geregelt, und es ist ratsam, die Lebensmittel zur Langzeitkonservierung im Gefrierfach zu lagern, aber die auf der Lebensmittelverpackung angegebene Lagerdauer sollte eingehalten werden.

In den Gefrierschubladen werden Lebensmittel aufbewahrt, die eingefroren werden müssen. Fische und Fleisch von großer Stückgröße sollten in kleine Stücke geschnitten und in Frischhaltebeutel verpackt werden, bevor sie gleichmäßig in den Gefrierschubladen verteilt werden.

★ Lassen Sie die warmen Speisen auf Raumtemperatur abkühlen, bevor Sie sie in das Gefrierfach legen.

★ Aber stellen Sie keinen Glasbehälter mit Flüssigkeit oder der konservierten Flüssigkeit, die im versiegelt ist in das Gefrierfach, um ein Platzen durch Volumenausdehnung zu vermeiden, nachdem die Flüssigkeit eingefroren ist.

★ Teilen Sie die Speisen in entsprechend kleine Portionen.

★ Sie sollten das Essen vor dem Einfrieren besser verpacken, und die genutzte Verpackung sollte trocken sein, falls die Tüten zusammen gefroren werden. Lebensmittel sollten mit geeigneten Materialien verpackt oder bedeckt sein, die fest, geschmacksneutral, luft- und wasserundurchlässig, ungiftig und umweltfreundlich sind, um Kreuzkontaminationen und Geruchsübertragung zu vermeiden.

Tipps zum Einkaufen von Tiefkühlprodukten

1. Wenn Sie Tiefkühlkost kaufen, beachten Sie die Lagerungsrichtlinien auf der Verpackung. Sie können jedes Tiefkühlprodukt für den Zeitraum lagern, der anhand der Sternbewertung angezeigt wird. Dies ist in der Regel der Zeitraum, der als "Empfohlene Haltbarkeitsdauer" angegeben ist und sich auf der Vorderseite der Verpackung befindet.
2. Überprüfen Sie die Temperatur des Tiefkühlregals in dem Geschäft, in dem Sie die Tiefkühlprodukte kaufen.
3. Stellen Sie sicher, dass sich die Tiefkühlverpackung in einwandfreiem Zustand befindet.
4. Kaufen Sie die Tiefkühlprodukte immer zuletzt auf Ihren Einkäufen oder beim Besuch im Supermarkt.
5. Versuchen Sie, Tiefkühlkost während des Einkaufs und auf der Heimreise gemeinsam zu transportieren, da dies dazu beiträgt, die Lebensmittel kühler zu halten.
6. Kaufen Sie keine Tiefkühlkost, es sei denn, Sie können sie sofort einfrieren. Spezielle isolierte Taschen können in den meisten Supermärkten und Baumärkten gekauft werden. Diese halten die Tiefkühlkost länger kalt.
7. Bei einigen Lebensmitteln ist das Auftauen vor dem Kochen nicht notwendig. Gemüse und Nudeln können direkt in kochendes Wasser gegeben werden oder im Dampf gegart werden. Gefrorene Saucen und Suppen können in einen Topf gestellt und leicht erhitzt werden, bis sie aufgetaut sind.
8. Verwenden Sie hochwertige Lebensmittel und behandeln Sie sie so wenig wie möglich. Wenn Lebensmittel in kleinen Mengen gefroren werden, dauert es weniger bis sie gefrieren und auftauen.
9. Schätzen Sie die Menge der einzufrierenden Lebensmittel. Wenn Sie große Mengen an frischen Lebensmitteln einfrieren, stellen Sie den Temperaturregler auf den niedrigen Modus ein, wobei die Temperatur des Gefrierschranks gesenkt wird. So können Lebensmittel auf schnelle Weise eingefroren werden, wobei die Frische der Lebensmittel gut erhalten bleibt.

Tipps für besondere Bedürfnisse

Bewegen des Kühl-/Gefrierschranks

Lokation

Stellen Sie Ihren Kühl-/Gefrierschrank nicht in die Nähe einer Wärmequelle, z.B. eines Kochers, Boilers oder Heizkörpers. Vermeiden Sie direkte Sonneneinstrahlung in Außengebäuden oder Sonnendecks.

Ebenen

Stellen Sie sicher, dass Sie Ihren Kühl-/Gefrierschrank mit den vorderen Stellfüßen ausrichten. Wenn es nicht eben ist, wird die Dichtungsleistung der Dichtung der Kühl-/Gefriertürdichtungen beeinträchtigt, oder es kann sogar zu einem Betriebsausfall Ihres Kühl-/Gefrierschranks führen.

Nachdem Sie den Kühl-/Gefrierschrank in Position gebracht haben, warten Sie 4 Stunden, bevor Sie ihn benutzen, damit sich das Kühlmittel absetzen kann.

Installation

Decken oder blockieren Sie nicht die Lüftungsschlitze oder Gitter Ihres Geräts.

Wenn Sie längere Zeit unterwegs sein werden.

- Wenn das Gerät mehrere Monate lang nicht benutzt wird, schalten Sie es zuerst aus und ziehen Sie dann den Stecker aus der Steckdose.
- Nehmen Sie alle Lebensmittel heraus.
- Reinigen und trocknen Sie den Innenraum gründlich. Um Geruchs- und Schimmelbildung zu vermeiden, lassen Sie die Tür offen: blockieren Sie die Tür dafür oder lassen Sie die Tür bei Bedarf entfernen.
- Das gereinigte Gerät an einem trockenen, belüfteten Ort und entfernt von Wärmequellen aufbewahren, das Gerät sanft aufstellen und keine schweren Gegenstände darauf legen.
- Das Gerät sollte für Kinder nicht zugänglich sein.

Wartung und Reinigung

Ziehen Sie vor der Reinigung zuerst den Netzstecker; stecken Sie den Stecker nicht mit nasser Hand ein oder aus, da die Gefahr von Stromschlägen und Verletzungen besteht. Verschütten Sie kein Wasser direkt auf den Kühlschrank, um Rost, Stromschläge und Unfälle zu vermeiden. Strecken Sie Ihre Hände nicht unter den Boden des Kühlschranks, da Sie durch scharfe Metallkanten verkratzt werden können.

Innenreinigung und Außenreinigung

Die Lebensmittelreste im Kühlschrank können schlechten Geruch erzeugen, daher muss der Kühlschrank regelmäßig gereinigt werden. Das Frischfach wird in der Regel einmal im Monat gereinigt.

Entfernen Sie alle Regale, Crisperboxen, Flaschenhalterungen, Abdeckplatten und Schubladen usw. und reinigen Sie sie mit einem weichen Handtuch oder Schwamm, welche in warmes Wasser oder neutrales Reinigungsmittel getaucht wurden.

Entfernen Sie häufig die angesammelten Stäube auf der Rückwand und den Seitenplatten des Kühlschranks.

Nach der Verwendung des Reinigungsmittels spülen Sie es unbedingt mit sauberem Wasser ab und wischen es dann trocken.

Verwenden Sie keine Borstenbürste, Stahldrahtbürste, Reinigungsmittel, Seifenpulver, alkalische Reinigungsmittel, Benzol, Benzin, Säure, heißes Wasser und andere korrosive oder lösliche Gegenstände, um die Gehäuseoberfläche, Türdichtung, Kunststoffdekorteile usw. zu reinigen, um Beschädigungen zu vermeiden.

Wischen Sie die Türdichtung vorsichtig trocken, reinigen Sie die Nut mit einem mit Baumwollschnur umwickelten Holzstäbchen. Befestigen Sie nach der Reinigung zuerst die vier Ecken der Türdichtung und betten Sie sie dann Segment für Segment in die Türnut ein.

Unterbrechung der Stromversorgung oder Ausfall der Kühlanlage

- Kümmern Sie sich um die Tiefkühlkost im Falle eines längeren Nichtbetriebs des Kühlgerätes (z.B. Unterbrechung der Stromversorgung oder Ausfall der Kühlanlage).
- Versuchen Sie, die Kühlschranktür so wenig wie möglich zu öffnen, so dass Lebensmittel auch im heißen Sommer sicher und frisch über Stunden gehalten werden können.

-Wenn Sie die Meldung eines Stromausfalls im Voraus erhalten:

- 1) Stellen Sie den Thermostatknopf eine Stunde im Voraus auf den High-Modus, damit die Speisen vollständig gefroren werden (lagern Sie während dieser Zeit keine neuen Speisen!). Stellen Sie den Temperaturmodus wieder auf die ursprüngliche Einstellung ein, wenn die Stromversorgung rechtzeitig normalisiert wird.
- 2) Sie können auch Eis mit einem wasserdichten Behälter herstellen und es in den oberen Teil des Gefrierschranks stellen, um die Zeit für die Lagerung von frischen Lebensmitteln zu verlängern.

Hinweis: Mit Anfang der Nutzung des Kühlschranks sollten Sie ihn besser kontinuierlich benutzen; und unter normalen Umständen sollten Sie seinen Gebrauch nicht einstellen, um die Lebensdauer nicht zu beeinträchtigen.

Auftauen

Nach einer Gebrauchszeit bildet sich eine dünne Frostschrift auf der Innenwand des Gefrierfachs (oder Verdampfer), die den Kühleffekt beeinflussen kann, wenn sie 5 mm dick ist. In einem solchen Fall müssen Sie den Frost mit einem Eiskratzer und nicht mit einem metallischen oder scharfen Gegenstand sanft abkratzen. Frost muss alle 3 Monate beseitigt werden, und wenn der normale Gebrauch von Schubladen und der normale Zugang zu Lebensmitteln durch Frost beeinträchtigt werden, stellen Sie sicher, dass Sie den Frost rechtzeitig entfernen. Führen Sie die folgenden Schritte aus, um Frost zu entfernen:

- 1 Nehmen Sie die Tiefkühlkost heraus, schalten Sie das Stromnetz aus, öffnen Sie die Kühlschranktür und entfernen Sie die Frostbildung vorsichtig mit einem Eiskratzer von der Innenwand. Um den Auftauprozess zu beschleunigen, wird empfohlen, eine Schüssel mit heißem Wasser in den Kühlschrank/Gefrierschrank zu stellen, und wenn sich der feste Eisfrost löst, verwenden Sie einen Eiskratzer, um ihn abzuschaben und danach herauszunehmen.
- 2 Nach dem Auftauen den Kühlschrank/Gefrierschrank innen reinigen und die Stromversorgung einschalten.

Auswechseln der Lampe

Die LED-Lampe wird vom Kühlschrank für die Beleuchtung verwendet, die sich durch niedrigen Energieverbrauch und lange Lebensdauer auszeichnet. Im Falle einer Anomalie wenden Sie sich bitte an das Kundendienstpersonal, um einen Besuch des Service zu beantragen.

Sicherheitsüberprüfung nach der Wartung

Ist das Netzkabel defekt oder beschädigt?

Ist der Netzstecker fest in die Steckdose eingesteckt?

Ist der Netzstecker ungewöhnlich überhitzt?

Hinweis: Stromschlag und Brand können verursacht werden, wenn das Netzkabel und die Stecker beschädigt oder durch Staub

verschmutzt sind. Bei Unregelmäßigkeiten ziehen Sie bitte den Netzstecker und wenden Sie sich an den Lieferanten.

Einfache Fehleranalyse und -behebung

Bei den folgenden kleinen Fehlern muss nicht jeder Fehler vom technischen Servicepersonal behoben werden, Sie können dann selbst versuchen, das Problem zu lösen.

Vollständige Nicht-Kühlung

- Ist der Netzstecker gezogen?
- Sind Schalter und Sicherungen defekt?
- Kein Strom oder Leitungsausfall?
- Stecken Sie den Stecker wieder ein.
- Öffnen der Tür und Prüfen, ob die Lampe leuchtet.

Ungewöhnliches Geräusch

- Ist der Kühlschrank stabil?
- Grenzt der Kühlschrank an der Wand?
- Einstellen der verstellbaren Füße des Kühlschranks.
- Weg von der Wand.

Schwache Kühlleistung

- Haben Sie warmes Essen oder zu viel Essen hineingestellt?
- Öffnen Sie die Tür häufig?
- Klemmen sich Lebensmittelbeutel in die Türdichtung?
- Direktes Sonnenlicht oder in der Nähe eines Herdes oder Ofens?
- Ist es gut belüftet?

Temperatureinstellung zu hoch?

- Füllen Sie die Speisen in den Kühlschrank, wenn warme Speisen kalt sind.
- Überprüfen und Schließen der Tür.
- Entfernen des Kühlschranks von der Wärmequelle.
- Legen Sie Abstand ein, um eine gute Belüftung aufrechtzuerhalten.
- Einstellung auf die entsprechende Temperatur.

Seltsamer Geruch im Kühlschrank

- Irgendwelche verdorbenen Lebensmittel?
- Müssen Sie den Kühlschrank reinigen?
- Lagern Sie Lebensmittel mit starkem Geruch? •
Werfen Sie verdorbenes Essen weg.
- Reinigung des Kühlschranks.
- Verpackung von Lebensmitteln mit starkem Geruch.

Hinweis: Wenn die oben genannten Beschreibungen für die Fehlersuche nicht geeignet sind, demontieren und reparieren Sie nicht selbst. Reparaturen durch unerfahrene Personen können zu Verletzungen oder schweren Funktionsstörungen führen. Wenden Sie sich an den lokalen Händler, bei dem Ihr Kauf getätigt wurde. Dieses Produkt sollte von einem autorisierten Techniker gewartet werden und es sollten nur Original-Ersatzteile verwendet werden.

Wenn das Gerät über einen längeren Zeitraum nicht benutzt wird, trennen Sie es vom Stromnetz, entleeren Sie alle Lebensmittel und reinigen Sie das Gerät, wobei Sie die Tür offen lassen, um unangenehme Gerüche zu vermeiden.

Zertifizierungen

Elektrische Informationen

Dieses elektrische Gerät muss geerdet werden.

Dieses Produkt ist mit einem Stecker ausgestattet, der für alle Häuser mit Steckdosen nach den aktuellen Spezifikationen geeignet ist.

Wenn der montierte Stecker nicht für Ihre Steckdosen geeignet ist, sollte er abgeschnitten und sorgfältig entsorgt werden. Um eine mögliche Elektroschockgefahr zu vermeiden, stecken Sie den ausgedienten Stecker nicht in eine Steckdose.

Dieses Produkt entspricht den EG-Richtlinien.

Anweisungen zur sicheren Entsorgung

Entsorgung

Alte Geräte haben noch einen gewissen Mehrwert. Ein umweltfreundlicher Ansatz wird sicherstellen, dass wertvolle Rohstoffe recycelt werden.

Die in Ihren Geräten und Isoliermaterialien verwendeten Kältemittel erfordern spezielle Handhabungsverfahren. Stellen Sie vor der Handhabung sicher, dass sich keine Rohrschäden auf der Rückseite des Geräts befinden.

Aktuelle Informationen über die Möglichkeiten der Entsorgung von Altgeräten und Verpackungen aus Altgeräten erhalten Sie beim örtlichen Gemeindeamt.

Korrekte Entsorgung dieses Produkts

Diese Kennzeichnung besagt, dass dieses Produkt nicht zusammen mit anderen Haushaltsabfällen in der gesamten EU entsorgt werden darf. Um mögliche Schäden für die Umwelt oder die menschliche Gesundheit durch unkontrollierte Abfallentsorgung zu vermeiden, recyceln Sie sie verantwortungsbewusst, um die nachhaltige Wiederverwendung materieller Ressourcen zu fördern. Um Ihr gebrauchtes Gerät zurückzugeben, verwenden Sie bitte das Rückgabe- und Sammelsystem oder wenden Sie sich an den Händler, bei dem das Produkt gekauft wurde. Sie können dieses Produkt für ein umweltfreundliches Recycling verwenden.

Tür drehen

1. Vergewissern Sie sich, dass Ihr Kühlschrank nicht angeschlossen ist.

2. Drücken Sie die Scharnierabdeckung nach oben und unten, entfernen Sie die drei Schrauben, mit denen das obere Scharnier an der Tür befestigt ist, und entfernen Sie dann das Scharnier.

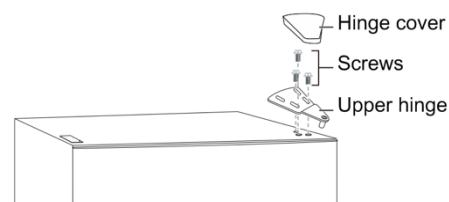

3. Entfernen Sie die Kühlschranktür aus dem Schrank.

4. Entfernen Sie die beiden Schrauben, mit denen das mittlere Scharnier befestigt ist.

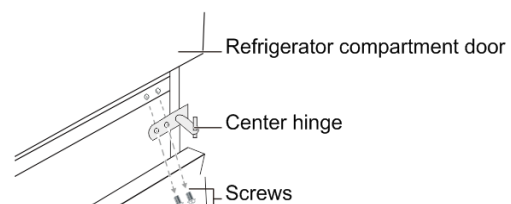

5. Entfernen Sie die Gefrierfachtür.

6. Entfernen Sie die Schrauben, mit denen das untere Scharnier an der rechten Seite des Schrankes befestigt ist, und entfernen Sie dann das Scharnier.

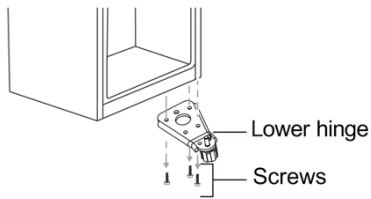

7. Entfernen Sie die Unterlegscheibe und die Mutter, die die Bolzenwelle am rechten Loch des unteren Scharniers befestigen, und entfernen Sie dann die Welle

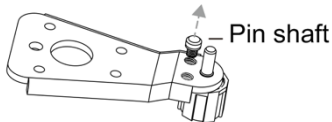

8. Setzen Sie die Bolzenwelle in das linke Loch am unteren Scharnier ein und sichern Sie die Welle mit der Scheibe und der Mutter.

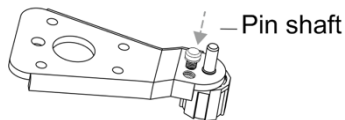

9. Montieren Sie den unteren Scharnier auf der linken Seite des Schrankes.

10. Entfernen Sie die Schraube, mit der der Türanschlag gesichert ist, von der rechten unteren Seite der Gefrierfachtür, entfernen Sie dann den Türanschlag und installieren Sie ihn auf der linken unteren Seite.

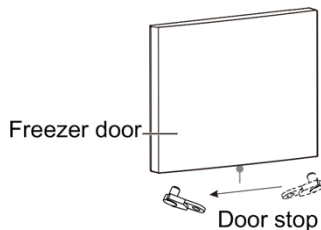

11. Montieren Sie die Gefrierfachtür.

12. Bewegen Sie die Türbuchse von der rechten oberen Seite der Gefrierschranktür zur linken oberen Seite der Tür. Und schieben Sie die linke Lochabdeckung auf die rechte Seite.

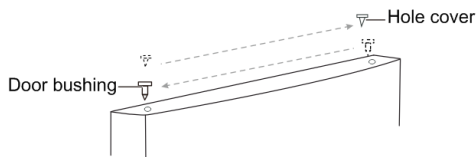

13. Entfernen Sie den Stopfen für das mittlere Scharnierloch auf der linken Seite des Schrankes und montieren Sie ihn dann in die Schraubenlöcher auf der rechten Seite des Schrankes.

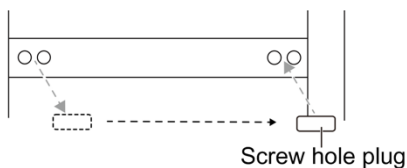

14. Montieren Sie den Mittelscharnier auf der linken Seite mit den beiden zuvor entfernten Schrauben.

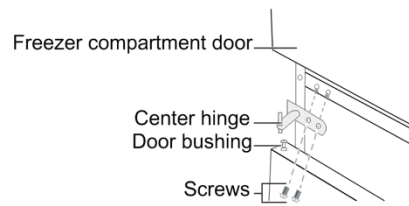

15. Holen Sie sich den linken Türanschlag aus der Zubehörtasche, installieren Sie ihn auf der linken unteren Seite der Kühlschranktür.

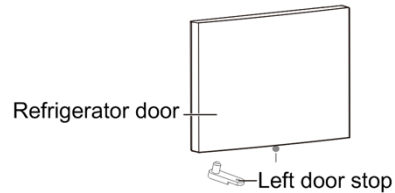

16. Montieren Sie die Tür des Kühlfachs.

17. Bewegen Sie die Türdurchführung von der rechten oberen Seite der Kühlschranktür zur linken oberen Seite der Tür. Und schieben Sie die linke Lochabdeckung auf die rechte Seite.

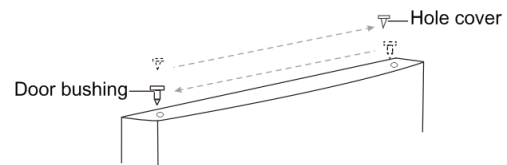

18. Entfernen Sie die Schraube, die die Abdeckung des Scharnierschraubenlochs von der linken oberen Seite des Schrankes sichert, entfernen Sie die Abdeckung und sichern Sie die Abdeckung auf der rechten oberen Seite des Schrankes.

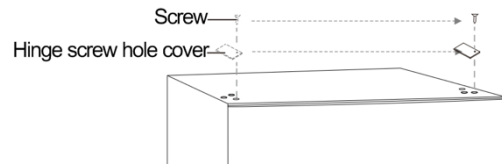

19. Befestigen Sie den oberen Scharnier an der linken oberen Seite des Schrankes mit den drei zuvor entfernten Schrauben. Bevor Sie die oberen Scharnierschrauben anziehen, vergewissern Sie sich, dass die Oberseite der Tür auf gleicher Höhe mit dem Schrank steht und dass die Gummidichtung eine gute Abdichtung gewährleistet.

20. Montieren Sie die Scharnierabdeckung über dem Scharnier auf der linken oberen Seite des Schrankes.

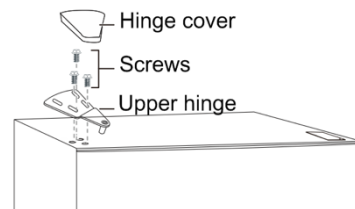

Kära användare, den här handboken innehåller produktens grundläggande egenskaper, hur man använder den, feldiagnos och grundläggande felsökningsmetoder. För att bättre förstå och använda denna produkt, var vänlig och ta hand om handboken och läs den noggrant.

SÄKERHET

VARNING!

Det är riskabelt för någon annan än auktoriserad servicepersonal att utföra service eller reparation där omslaget tas bort. För att undvika risk för elektriska stötar, försök inte själv reparera den här apparaten.

VARNING!

Brandrisk/ brännbart material.

Säkerhetstips

Använd inte elektriska apparater som en hårtork eller värmepistol för att tina din kyl / fryser.

Behållare med brandfarliga gaser eller vätskor kan läcka vid låga temperaturer

Förvara inte behållare med lättantändliga material, t.ex. sprayburkar, brandsläckare patroner etc. i kylan / frysen.

Placera inte kolsyrade eller kolsyrade drycker i frysfacket. Isglass kan orsaka frost / kylskador, om de konsumeras direkt från kyl / fryser.

Ta inte bort föremål från kylskåp / frysfacket om händerna är fuktiga / våta, eftersom det kan orsaka hudskador eller "Frost / Freezer burns". Flaskor och burkar får inte placeras i frysfacket eftersom de kan spricka när innehållet fryser.

Tillverkarens rekommenderade lagringstider bör följas. Se relevanta anvisningar.

Låt inte barn ändra kontrollerna eller leka med kyl / fryser. Kyl / fryser är tung. Försiktighet bör vidtas vid förflyttning. Det är farligt att ändra originalspecifikationerna eller försöka ändra den här produkten på något sätt.

Förvara inte lättantändliga gaser eller vätskor i din kyl / fryser.

Om strömkabeln är skadad måste den bytas ut av tillverkaren, dess servicetekniker eller liknande kvalificerade personer för att undvika fara.

Denna apparat kan användas av barn i åldrarna 8 år och äldre och personer med nedsatt fysisk, sensorisk eller mental förmåga eller brist på erfarenhet och kunskap om de har tillsyn eller fått instruktioner om användningen av apparaten på ett säkert sätt och förstår farorna inblandade. Barn får inte leka med apparaten. Rengöring och underhåll av användaren ska inte göras av barn utan tillsyn.

Denna apparat är avsedd att användas i hushåll och liknande tillämpningar, såsom

- Personliga köksområden i affärer, kontor och andra arbetsmiljöer.
- Bondgårdar och kunder i hotell, motell och andra bostadsområden
- Bed and Breakfast-typmiljöer
- Catering och liknande icke-detaljhandelstillämpningar.

Håll ventilationsöppningar, i apparatens hölje eller i den inbyggda konstruktionen, fria från hinder.

Använd inte mekaniska anordningar eller andra medel för att påskynda avfrostningen, annat än de som rekommenderas av tillverkaren.

Skada inte kylkretsen.

Använd inte elektriska apparater inuti livsmedelsförvaringsrymmena i apparaten, såvida de inte är av typ rekommenderad av tillverkaren.

Förvara inte explosiva ämnen som aerosolburkar med brännbart drivmedel i denna apparat.

Denna apparat är inte avsedd att användas av personer (inklusive barn) med nedsatt fysisk, sensorisk eller mental förmåga, eller brist på erfarenhet och kunskap, såvida de inte har fått tillsyn eller instruktioner angående användning av apparaten av en person som ansvarar för deras säkerhet. Barn bör övervakas för att säkerställa att de inte leker med apparaten.

- **VARNING:** Håll ventilationsöppningar, i apparatens hölje eller i den inbyggda konstruktionen, öppna och fria från hinder.
- **VARNING:** Använd inte mekaniska anordningar eller andra medel för att påskynda avfrostningen, annat än de som rekommenderas av tillverkaren.
- **VARNING:** Skada inte kylkretsen.
- **VARNING:** Använd inte elektriska apparater i matlagingsutrymmet på apparaten, såvida de inte är av den typ som rekommenderas av tillverkaren.
- **VARNING:** Kylskåp - speciellt kylskåp Typ I – fungerar kanske inte konsekvent (möjlighet att tina upp innehållet eller temperaturen blir för varmt i det frysta matfacket) när den placeras under en längre tid under den kallare änden av temperaturintervallen som kylaggregatet är konstruerat för
- **VARNING:** För dörrar eller luckor försedda med lås och nycklar ska nycklarna hållas utom räckhåll för barn och inte i närheten av kylaggregatet för att förhindra att barn låser sig inuti.
- **VARNING:** Kylmedlet som används i din apparat och isoleringsmaterialet kräver speciella bortskaffningsförfaranden.
- **VARNING:** Se till att strömkabeln inte blir klämd eller skadad vid placering av apparaten.
- **VARNING:** Placera inte flera förgreningar eller bärbara nättaggregat på baksidan av apparaten.

Barn i åldrarna 3 till 8 år får fylla på och ta ur livsmedel ur kylskåp.

För att undvika kontaminering av livsmedel, vänligen respektera följande instruktioner:

- Öppning av dörren under långa perioder kan orsaka en betydande ökning av temperaturen i apparatens fack.
- Rengör regelbundet ytor som kan komma i kontakt med livsmedel och tillgängliga dräneringssystem.
- Rengör vattentankar om de inte har använts i 48 timmar; Spola vattensystemet anslutet till vattenförsörjning om vatten inte har dragits i 5 dagar.
- Förvara rå kött och fisk i lämpliga behållare i kylskåpet, så att det inte kommer i kontakt med eller droppar på annan mat.
- Tvåstjärniga frysta-matkammare är lämplig för förvaring av fryst mat, förvaring eller tillagning av glass och isbitar.
- En-, två- och tre-stjärniga fack är inte lämpliga för infrysning av färsk mat.
- Om kylaggregatet lämnas tomt under långa perioder, stäng av, tina, rengör, torka och låt dörren stå öppen för att förhindra mögelutveckling i apparaten.

Elektrisk koppling

VARNING

Denna apparat ska vara korrekt jordad för din säkerhet. Nätsladden på denna apparat är utrustad med en tre stickad kontakt

som passar med de vanliga tre-håliga vägguttagen för att minimera risken för elektriska stötar.

Under inga omständigheter får du klippa eller ta bort den tredje jordningkontakten från den medföljande nätsladden.

Detta kylskåp kräver ett vanligt 220-240VAC 50 / 60Hz eluttag med jordad kontakt.

Detta kylskåp är inte konstruerat för att användas med en växelriktare.

Sladden ska fästas bakom apparaten och inte lämnas exponerad eller hängande för att förhindra oavsiktlig skada.

Koppla aldrig ur kylskåpet genom att dra i nätsladden. Håll alltid kontakten ordentligt och dra rakt ut ur uttaget.

Använd inte en förlängningssladd med denna apparat. Om strömkabeln är för kort måste du installera ett uttag nära apparaten med hjälp av en kvalificerad elektriker eller servicetekniker. Användning av en förlängningssladd kan negativt påverka enhetens prestanda.

Felaktig användning av den jordade kontakten kan medföra risk för elektriska stötar. Om nätkabeln är skadad, byt den ut av ett auktoriserat servicecenter.

Rumsklimat

Informationen om apparatens rumsklimat finns på märskylten. Det indikerar vid vilken omgivningstemperatur (det vill säga rumstemperatur, där apparaten arbetar). Apparaten fungerar optimalt (korrekt).

Rumsklimat	Tillåten rumtemperatur
SN	from +10°C to +32°C
N	from +16°C to +32°C
ST	from +16°C to +38°C
T	from +16°C to +43°C

Obs! Med tanke på gränsvärdena för det omgivande temperaturintervallet för de klimatklasser som kylaggregatet är konstruerat för och det faktum att de interna temperaturerna kan påverkas av faktorer som kylaggregatets läge, rumstemperatur och dörröppningens frekvens, kan inställningen av temperaturkontrollanordning behöva ändras med dessa faktorer i åtanke, om så är lämpligt.

Om strömkabeln är skadad måste den bytas ut av tillverkaren, dess servicetekniker eller liknande kvalificerade personer för att undvika fara.

Lås

Om kylskåpet är utrustat med ett lås, håll nyckeln utom räckhåll och inte i närheten av apparaten för att förhindra att barn fastnar inuti. Vid kassering av ett gammalt kylskåp, bryt alla gamla lås eller spärrar som en säkerhetsåtgärd.

Freonfritt

Det freonfria kylmedlet (R600a) och det skumande isoleringsmaterialet (cyklopentan) är miljövänliga och används för kylskåp, vilket inte orsakar skador på ozonskiktet och har en mycket liten inverkan på den globala uppvärmningen. R600a är brandfarligt och förseglas i kylsystem utan läckage vid normal användning. Om kylmedelsläckage beror på att köldmediekretsen är skadad, var noga med att hålla apparaten borta från öppna flammor och öppna fönster för ventilation så fort som möjligt.

Produktfunktioner

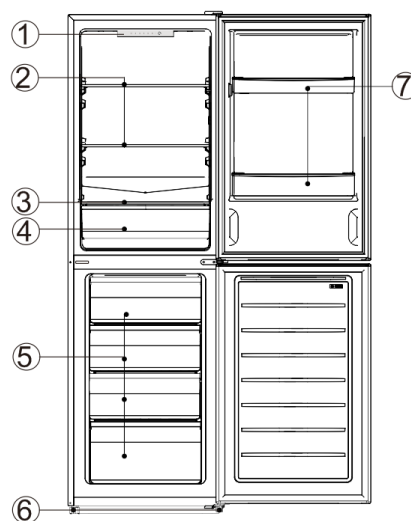

Nr Beskrivning

- 1 Termostat
- 2 Glashylla
- 3 Frukthållare
- 4 Frukthållare
- 5 Fryslåda
- 6 Justerbar fot
- 7 Flaskhållare

På grund av teknisk innovation kan beskrivningarna av produkten i den här handboken inte vara helt överensstämmande med ditt kylskåp. Detaljerna överensstämmer med den fysiska produkten.

Förberedelse innan användning

Installation

Ventilationsförhållande

Den position du väljer för kylskåpsanläggningen ska vara väl ventilerad och bör vara fri från varm luft. Placera inte kylskåpet nära en värmekälla, t.ex. spis, ugn, och undvik att placera det i direkt solljus. Följandet av detta garanterar kylningseffekten och spara energiförbrukningen. Placera inte kylskåpet på det fuktiga stället för att förhindra att kylskåpet rostar och läcker elektricitet. Resultatet av det totala utrymmet i rummet där kylskåpet är installerat delat med kylmedlets laddningsbelopp ska inte vara mindre än 8 g / M3.

Obs: Mängden kylmedel som laddas för kylskåp finns på typskylten.

Värmeavledningsutrymme

När det arbetar så sprider kylskåpet värme till omgivningen. Därför bör minst 30 mm ledigt utrymme finnas på översidan, mer än 100 mm på båda sidor och över 50 mm vid sidan om kylskåpet.

B	D	H	A	B	C(°)	E	F
540	550	1593	910	1055	135	50	100

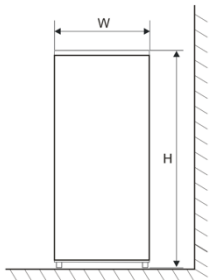

Fig. 1

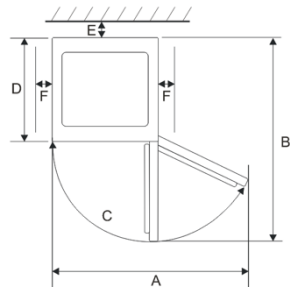

Fig. 2

Notera: Figur 1, Figur 2 bör endast ses som ett produktutrymme efterfrågan storlek diagram.

Plan mark

Placera kylskåpet på fast och plan mark (golv) för att hålla den stabil, annars kommer det att ge upphov till vibrationer och buller. När kylskåpet placeras på sådana golvmaterial som matta, halvmatta, polyvinylklorid, bör fästplattorna placeras under kylskåpet för att förhindra färgförändringar på grund av värmeavledning.

Fri ventilation skall finnas runt apparaten eller i en inbyggd konstruktion.

Förberedelser för användning

Tid som maskin behöver stå innan användning

Efter att kylskåpet är ordentligt installerat och väl rengjort, bör du inte slå på det direkt. Var noga med att låta kylskåpet stå i minst 1 timmes i stående läge, för att säkerställa normal drift.

Rengöring

Bekräfta att alla tillbehör delarna finns inuti kylskåpet och torka sedan insidan med en mjuk trasa.

Start

Sätt i kontakten i det fasta uttaget för att starta kompressorn. Efter 1 timme, öppna frysdörren, om temperaturen i frysfacket sjunkit märkbart, indikerar det att kylsystemet fungerar normalt.

Lagring av mat

När kylskåpet varit igång under en tidsperiod, regleras kylens interna temperatur automatiskt enligt användarens temperaturinställning. När kylskåpet är helt kylt, sätt i mat, vilket vanligtvis behöver 2 ~ 3 timmar för att vara helt kylt. På sommaren, när temperaturen är hög, kan det ta mer än 4 timmar för att maten ska kylas helt (Försök att öppna kylskåpet så lite som möjligt innan den inre temperaturen svalnar).

Om kylskåpet är installerat på fuktig plats, kontrollera att jordkabeln och läckans strömbrytare är normala. Om vibrationsljud produceras på grund av att kylskåpet kommer i kontakt med väggen eller om väggen blir svart genom luftkonvektion runt kompressorn, flyttar du kylskåpet bort från väggen. Kylskåpet kan orsaka störning av ljud eller bildstörning i mobiltelefonen, fast telefon, radiomottagare, TV-apparat som är väldigt nära det. Försök sålunda hålla kylskåpet så långt bort som möjligt från dessa produkter.

Funktioner

Temperaturinställning:

Kylarens temperatur styrs av kontrollpanelen monterad i kylfacket.

- Under normala driftförhållanden rekommenderas att du ställer in läge '3'.
- När en kallare temperatur behövs, använd '4' och '5'. När det inte finns något behov av en kallare temperatur används '1' och '2'.
- Snabbkylning '5': När denna funktion är aktiverad kan kyltemperaturen och frystemperaturen minskas snabbt samtidigt, så att livsmedel kan hållas i gott skick, och deras näring inte spillas. Maximal körtid för snabbkylfunktionen är 26 timmar, varefter kylskåpet återställs till sitt tidigare läge som är inställt innan snabbkylfunktionen är aktiverad.



Notera: Om indikatorlampan '5' eller '3' eller '1' blinkar indikerar det att kylskåpet har gått sönder. Vänligen kontakta säljpersonal för service på plats så snart som möjligt.

Instruktioner för lagring av livsmedel

Försiktighetsåtgärder vid användning

- Det finns en chans att apparaten inte kan fungera normalt (det finns möjlighet att tina eller temperaturen blir för varmt i det frysta matfacket) när den placeras under en längre tid under minimum gränsen för det temperaturområde som kylaggregatet är konstruerat för.
- Uppgifter om rumsklimat finns på apparatens märkskylt.
- Den interna temperaturen kan påverkas av t.ex. kylskåpets omgivandets temperatur och dörrens öppenhet mm, och i förekommande fall en varning om att inställningen av någon temperaturkontrollanordning kanske måste varieras med dessa faktorer i åtanke.
- Brännbara drycker ska inte lagras i frysfacket eller i lågtemperaturfacket, och vissa produkter som sorbet bör inte förbrukas för kalla.

Matlagringsplats

På grund av den kalla luftcirkulationen i kylskåpet är temperaturen i varje område av kylskåpet olika, så olika typer av mat bör placeras i olika områden.

Färskt matfacket är lämpligt för förvaring av sådana livsmedel som inte behöver frysas, tillagad mat, öl, ägg, vissa kryddor som behöver kallt bevarande, mjölk, fruktjuice etc. Frukt lådan är lämplig för förvaring och lagring av grönsaker, frukt, etc.

Frysfacket är lämpligt för lagring av glass, frusen mat och de livsmedel som ska bevaras under lång tid.

Användning av färskmatfacket

Ställ in temperaturen i färskvarutrymmen mellan 2 °C ~ 8 °C, och lagra matvaror som är avsedda för kortvarigt förvaring eller att ätas när som helst i färskmatfacket.

Kylhylla: När du tar bort hyllan ska du lyfta upp den först och dra sedan ut den. och när du installerar hyllan ska du placera den på plats innan du sätter ner den. (För hylla i två sektioner trycker du på den första sektionen på baksidan och drar sedan ut den andra sektionen). Håll hyllans bakre fläns uppåt, för att förhindra att livsmedel kommer i kontakt med insatsens vägg. När du tar ut eller sätter i hyllan, håll den ordentligt och hantera försiktigt för att undvika skador.

Fruktfack: Dra ut fruktfacket för tillgång till mat. Efter att du har använt eller rengjort fruktfackets lock, var noga med att placera den på fruktfackets, så att den inre temperaturen i fruktfacket inte påverkas.

Försiktighetsåtgärder vid lagring av mat

Det är bäst att rengöra mat och torka dem torra innan du förvarar dem i kylskåpet. Innan mat läggs i kylskåpet är det lämpligt att försegla dem för att förhindra att vattenavdunstning för att hålla frukt och grönsaker färska och för att förhindra dålig lukt.

Lägg inte för många eller för tunga livsmedel inuti kylskåpet. Håll tillräckligt med utrymme mellan mat; Om det är för nära, kommer det kalla luftflödet att blockeras, vilket påverkar kylningseffekten. Förvara inte överdrivna mängder eller överviktig mat, för att undvika att hylla går sönder under vikt. Vid lagring av livsmedel, håll avstånd från innerväggen, och lägg inte vattenrika matvarorna för nära kylskåpets bakvägg, för att förhindra att de blir frysta.

Kategoriserad lagring av livsmedel: Livsmedel ska lagras per kategori, med de livsmedel du äter varje dag placerade framtill i hyllan, så att dörrrens öppnas i kortare perioder och matförfäring på grund av utgång kan undvikas.

Energibesparande tips: Låt den varma maten svalna till rumstemperaturen innan du lägger den i kylskåpet. Lägg den frysta matvaran i det fria matrummet för att tina, med hjälp av låg temperatur på den frusna maten för att kyla den färska maten, vilket sparar energi.

Lagring av frukt och grönsaker

I fallet med kylar och frysar med kylutrymme, kom ihåg att vissa typer av färska grönsaker och frukter är känsliga för kyla och därför inte lämpar sig för lagring i den här typen av facket bör göras.

Användning av frysfacket

Frystemperaturen regleras under $-18\text{ }^{\circ}\text{C}$, och det är lämpligt att förvara mat för långtidsbevarande i frysutrymmet, men varaktigheten angående lagring som anges på livsmedelsförpackningar bör följas.

De fryslådor som används för att lagra mat som måste vara frysta. Fisk och kött av stor blockstorlek ska skäras i små bitar och förpackas i fryspåsar innan de fördelas jämnt inuti frysfacket.

- Låt de heta matvarorna svalna till rumstemperaturen innan de sätts i frysfacket.
- Placera inte en glasbehållare med vätska eller förseglade konserver i frysfacket, för att undvika sprickor på grund av volymutvidgningen efter att vätskan blir fryst.
- Dela maten i lämpligt små portioner
- Du bör packa maten innan du frysar den, och de använda påsarna ska vara torra, så att packningspåsarna inte fryser ihop. Livsmedel ska packas eller täckas av sådana lämpliga material som är fasta, smaklösa, ogenomträngliga för luft och vatten, giftfria och föroreningsfria, för att undvika korskontaminering och överföring av lukt.

Tips för att handla de fryst mat

1. När du köper fryst mat, kolla lagringsriktlinjerna på förpackningen. Du kommer att kunna lagra varje fruset bit mat under perioden som visas mot stjärnklassificering. Detta är vanligtvis datumet som anges som "Bäst före x", som finns på förpackningens framsida.
2. Kontrollera temperaturen på den frysta matlådan i affären där du köper de frysta matvarorna
3. Se till att den frysta livsmedelsförpackningen är i perfekt skick
4. Köp alltid frysta produkter sist på din shoppingresa eller besök i snabbköp.

5. Försök att hålla frusen mat tillsammans medan du handlar och på resan hem, eftersom det kommer att bidra till att hålla maten svalare
6. Köp inte fryst mat om du inte kan frysa in den genast. Speciella isolerade påsar kan köpas från de flesta stormarknader. Dessa håller maten kall längre.
7. För vissa livsmedel är det inte nödvändigt att tina före matlagning. Grönsaker och pasta kan tillsättas direkt till kokande vatten eller ångkokt. Frysta såser och soppor kan sättas i en kastrull och upphettas försiktigt tills de tinats upp.
8. Använd kvalitetsmat och hantera det så lite som möjligt. När livsmedel fryses i små mängder, krävs det mindre energi för att frysa och de tinar fortare.
9. Beräkna mängden mat som ska frysas ned. Vid frysning av stora mängder färska mat, justera temperaturreglaget till lågt läge, med frysningstemperaturen sänkt. Så, mat kan frysas ned på ett snabbt sätt så färskheten bevaras.

Tips

Flytta kylskåpet / frysen

Placering

Placera inte kyl / fryser i närheten av en värmekälla, t.ex. spis, panna eller radiator. Undvik direkt solljus i uthus eller uterum.

Plan grund

Se till att utjämma din kyl / fryser med hjälp av de främre fötterna. Om apparaten inte står på plan grund påverkas kylnings / frysdörrrens tätningsförmåga, eller ens kan det leda till driftfel i kyl / fryser. Efter att du har placerat kylskåpet / frysen i bra läge, vänta i 4 timmar innan du använder den, så att kylmediet stabiliseras.

Installering

Täck inte eller blockera ventilerna eller galler på apparaten.

När du är frånvarande under längre perioder

- Om apparaten inte ska användas i flera månader, stäng av den först och dra sedan ur stickkontakten från vägguttaget.
- Ta ut alla livsmedel.
- Rengör och torka inredningen noggrant. För att förhindra lukt och mögeltillväxt, lämna dörren på glänt: blockera den öppna eller ta bort dörren om det är nödvändigt.
- Håll den rengjorda apparaten på en torr, ventilerad plats och bort från värmekällor, placera apparaten smidigt och lägg inga tunga föremål ovanpå den.
- Denna enhet bör ej vara tillgänglig för barn som kan leka med den.

Underhåll och rengöring

Innan du rengör, koppla ur strömkontakten först; Anslut inte eller dra ut stickkontakten med våt hand, eftersom det finns risk för elektriska stötar och skador. Spill inte vatten direkt i kylskåpet för att undvika rost, elektriska problem och olyckor. Sträck inte händerna ned i botten av kylskåpet, eftersom du kan skadas av skarpa metallhörn.

Intern rengöring och extern rengöring

Matrester i kylskåp kan orsaka dålig lukt, så kylskåpet måste rengöras regelbundet. Det färska matrummet rengörs vanligtvis en gång i månaden.

Ta bort alla hyllor, fruktfacket, flaskhyllor, lock och lådor etcetera och rengör dem med en mjuk handduk eller svamp doppad i varmt vatten eller neutralt tvättmedel.

Rensa bort damm som samlats på den bakre panelen och sidoplåtarna på kylskåpet ofta.

Efter att ha använt tvättmedel, var noga med att skölja med rent vatten och torka sedan torrt.

Använd inte borste, stålborste, rengöringsmedel, tvålpulver, alkaliskt rengöringsmedel, bensen, bensin, syra, varmvatten och andra frätande eller lösliga föremål för att rengöra skåpitan, dörrpackningen, dekorativa plastdetaljer etcetera, för att undvika skador på maskinen.

Torka försiktigt dörrpackningen, rengör spåret med tråpinnar eller liknande som är insvept i bomullssnöre. Efter rengöringen fixerar du först de fyra hörnen på dörrpackningen och lägger sedan in segmentet efter segment i dörrspåret.

Avbrott i strömförsörjningen eller kylsystemets fel

- Ta hand om de frysta matvarorna i händelse av ett längre avbrott av kylaggregatets funktion (t.ex. avbrott i strömförsörjningen eller kylsystemets fel).
- Försök att öppna kyldörren så lite som möjligt, så att maten kan lagras säkert och fräscht i timmar även under varm sommar.
- Om du får notis om strömbrott i förväg :
 - 1) Justera termostatvredet till högt läge en timme i förväg, så att maten blir helt frusen (Sätt inte in ny mat under denna tid!). Återställ temperaturläget till originalinställningen när strömförsörjningen återigen är aktiv.
 - 2) Du kan också göra is i en vattentät behållare och lägg den i kylskåpets övre del så att tiden för fräsch mat förlängs.

Notera: När kylskåpet har startats bör du använda det kontinuerligt; och under normala förhållanden, stoppa inte användningen för att inte påverka livslängden.

Avfrostning

Efter en tidsperiod kommer ett tunt frostsikt att bildas på ytan på fryses innerväggar (eller förångaren), vilket kan påverka kylningseffekten om den överskrider 5 mm tjocklek. I så fall måste du försiktigt skrapa frosten med en isskrapa (EJ metall). Frosten måste rensas var tredje månad eller så, och om den normala användningen av lådor och normal tillgång till mat påverkas av frostning, se till att frosten tas bort i tid. Följ nedanstående steg för att avlägsna frost:

- 1 Ta ut de frysta matvarorna, stäng av strömförsörjningen, öppna kyldörren och försiktigt avlägsna frosten från innerväggen med isskrapa. För att påskynda upptinningsprocessen föreslås det att du lägger en skål varmvatten i kylskåpet/ frysen, och när den solida frosten blir lös, använd en isskrapa för att skrapa bort dem och ta dem ut.
- 2 Efter avfrostningen, rengör kylskåpet / frysen inuti och sätt på strömförsörjningen.

Byte av lampa

LED-lampan används av kylskåpet för belysning, vilken har låg energiförbrukning och lång livslängd. Vid eventuell abnormitet, kontakta säljpersonal för besökservice.

Säkerhetskontroll efter underhåll

Är nätsladden trasig eller skadad?

Är nätkontakten ordentligt i uttaget?

Blir nätkontakten ovanligt varm?

Notera: Elektrisk chock och brandolycka kan orsakas om strömkabeln och kontakten är skadade eller färgade av damm. Om det uppstår några ovanliga fenomen, koppla omedelbart ifrån kontakten och ta kontakt med säljaren.

Analys av enkla fel och eliminering av orsaker

När det gäller följande små fel behöver de inte fastställas av teknisk servicepersonal, du kan själv försöka lösa problemet.

Problem Inspektera Lösningar

Kylskåpet kylar inte alls

- Är kontakten i ordentlig kontakt med uttaget?
- Har en säkring gått??
- Ingen elförsörjning?
- Testa att sätta i kontakten igen.
- Öppna dörren och se om lampan lyser

Konstigt ljud

- Står maskinen stabilt?
- Står maskinen för nära väggen?
- Justera kylskåpets fötter så att det står jämnare.
- Flytta kylskåpet ifrån väggen.

Kylskåpet kylar dåligt

- Har du placerat varm mat i kylskåpet?
- Öppnas dörren ofta?
- Är föremål i mellan dörren och apparaten?
- Står maskinen nära en värmekälla eller i direkt solljus?
- Är den välventilerad?

Har fel temperatur satts?

- Vänta med att sätta in mat tills den blir kall.
- Kolla dörren.
- Flytta kylskåpet ifrån plats där det utsätts för värmekälla/solljus.
- Se till att kylskåpet har god ventilation.
- Ställ in passande temperatur.

Konstig lukt

- Rutten mat?
- Behövs rengöring av maskinen?
- Mat med stark doft har läckt?
- Kasta rutten mat.
- Rengör insidan av kylskåpet.
- Packa om maten.

Notera: Om ovanstående beskrivningar inte kan användas för felsökning, demontera inte och försök att reparera det själv. Reparationer utförda av oerfarna personer kan orsaka skada eller allvarliga funktionsfel. Kontakta den lokala affären där ditt köp gjordes. Denna produkt ska servas av en auktoriserad reparatör och endast äkta reservdelar ska användas. När apparaten inte används under långa perioder, koppla ur den ifrån elnätet, töm den på mat och rengör apparaten, lämna dörren öppen för att förhindra obehaglig lukt.

Certifikationer

Elektrisk information.

Denna elektriska apparat måste jordas.

Denna produkt är utrustad med en kontakt som passar alla hus med uttag som uppfyller gällande specifikationer

Om den utrustade kontakten inte är lämplig för vägguttagen, ska den skäras och försiktigt kasseras. För att undvika risk för chock, sätt inte in den borttagna kontakten i ett uttag.

Denna produkt uppfyller EU-direktiven

Säkra återvinningsinstruktioner

Återvinning

Gamla apparater har fortfarande något mervärde. Ett miljövänligt tillvägagångssätt garanterar att värdefulla råvaror återvinns.

Kylmedlen som används i din maskin och isoleringsmaterial kräver särskilda hanteringsförfaranden. Se till att det inte finns några rör skador på baksidan av utrustningen innan du hanterar dem.

Aktuell information om alternativen för bortskaffande av gammal utrustning och förpackningar från gammal utrustning kan erhållas från kommunens lokalkontor.

Korrekt avfallshantering av denna produkt

Denna märkning indikerar att denna produkt inte ska kasseras med annat hushållsavfall i hela EU. För att förhindra eventuella skador på miljön eller människors hälsa från okontrollerad avfallshantering, återvinn denna produkt på ett ansvarsfullt sätt för att främja hållbar återanvändning av materialresurser. För att returnera din begagnade enhet, använd retur- och insamlingsystemen eller kontakta återförsäljaren där produkten köptes. De kan ta denna produkt till miljösäker återvinning.

Byte av gångjärns fäste

1. Se till att kylskåp är urkopplat från elnätet.
2. Dra gångjärnskåpan upp och av, ta bort de tre skruvar som fäster det övre gångjärnet mot dörren och ta bort gångjärnet.

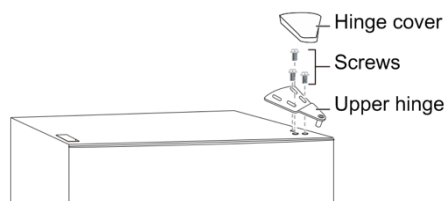

3. Ta av kylskåpsdörren från skåpet.
4. Ta bort de två skruvarna som håller fast mittgångjärnet.

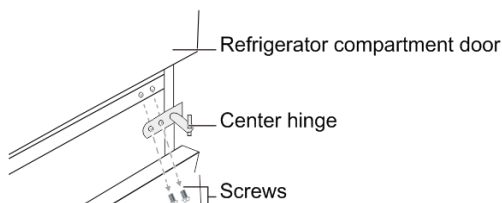

5. Ta bort frysackets lucka.
6. Ta bort skruvarna som fäster det nedre gångjärnet till höger om skåpet och ta bort gångjärnet.

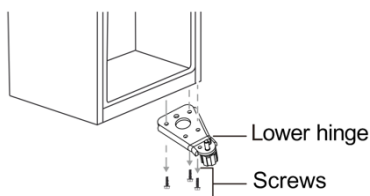

7. Ta bort brickan och muttern som säkrar stiftaxeln till höger håll på nedre gångjärnet och ta bort axeln

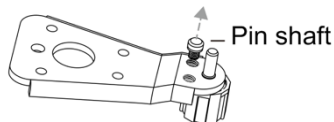

8. Sätt in stiftaxeln i det vänstra hålet på det undre gångjärnet och säkra sedan axeln med brickan och muttern.

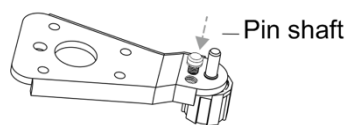

9. Montera nedre gångjärn på vänster sida av skåpet.
10. Ta bort skruven som säkrar dörrstoppet längst ned till höger om frysackets dörr, ta sedan bort dörrstoppet och installera till nedre vänstra sidan.

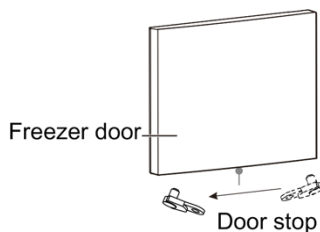

11. Montera dit frysackets lucka.
12. Flytta dörrbussningen från den högra sidan av frys dörren till den övre vänstra sidan av dörren, och flytta åt vänster hölje på höger sida.

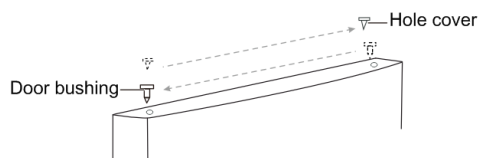

13. Ta bort center skruvhåls hålpluggen på vänster sida av skåpet och montera sedan i skruvhåls hålpluggen på höger sida av skåpet.

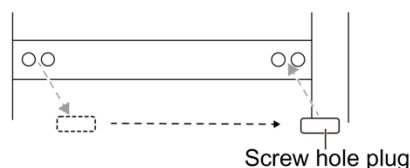

14. Installera mittgångjärnet på vänster sida med de två skruvarna du tidigare avlägsnade.

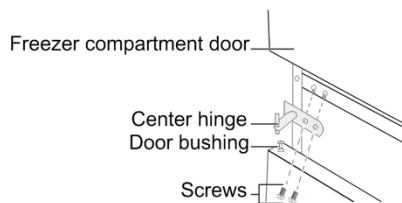

15. Ta det vänstra dörrstoppet ur tillbehörspåsen, montera det på nedre vänstra sidan av kylskåpsdörren.

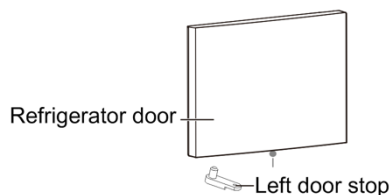

16. Montera kylskåpens lucka.
17. Flytta dörrbussningen från den övre högra sidan av kylskåpsdörren till den övre vänstra sidan av dörren, dra sedan åt vänster hölje på höger sida.

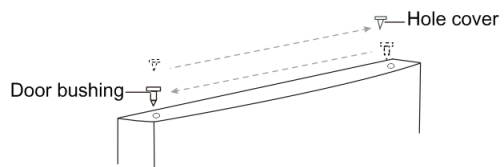

18. Ta bort skruven som håller fast gångjärnsskruvhålet från övre vänstra sidan av skåpet, ta bort locket och säkra locket på den övre högra sidan av skåpet..

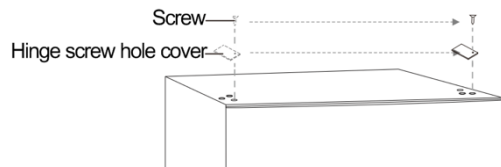

19. Säkra det övre gångjärnet till den övre vänstra sidan av skåpet med de tre skruvarna du avlägsnade tidigare. Innan du drar åt de övre gångjärnsskruvarna, se till att dörrens överdel är stabil och jämn mot skåpets ram och att gummipackningen tätar bra.

20. Montera gångjärnslocket över gångjärnet på övre vänstra sidan av skåpet.

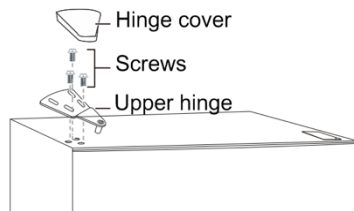

DK

Adgang til professionel reparation, såsom internetsider, adresser, kontaktoplysninger

Model nr: SKF 297 W

Liste over eftersalgsservicestationer:

Adresse	Scandomestic A/S
Kontaktnummer	7242 5571
Hjemmeside	Scandomestic.dk
QR-kode	352665
Relevante oplysninger til bestilling af reservedele direkte eller gennem andre kanaler leveret af producenten, importøren eller en autoriseret repræsentant;	Scandomestic A/S
Den mindste periode, i hvilken reservedele, der er nødvendige til reparation af apparatet, er tilgængelige;	7 år
Instruktioner til hvor man finder modeloplysningerne i produkt databasen, som defineret i forordning (EU) 2019/2019 ved hjælp af et weblink, der linker til modelinformationen, lagret i produkt databasen, eller et link til produkt databasen og information om hvordan man finder modelidentifikatoren på produktet.)	www.scandomestic.dk

Bemærk: Adressen eller kontaktnummeret på servicestationen kan ændres uden forudgående varsel. Bekræft venligst, om servicestationen er direkte tilknyttet vores selskab, når du opsøger tjenester.

UK

Access to professional repair, such as internet webpages, addresses, contact details.

Model no: SKF 297 W

Aftersales service station list:

Address	Scandomestic A/S
Contact Number	7242 5571
Website	Scandomestic.dk
QR code	352665
Relevant information for ordering spare parts, directly or through other channels provided by the manufacturer, importer or authorised representative;	Scandomestic A/S
The minimum period during which spare parts, necessary for the repair of the appliance, are available;	7 years
Instruction on how to find the model information in the product database, as defined in Regulation (EU) 2019/2019 by means of a weblink that links to the model information as stored in the product database or a link to the product database and information on how to find the model identifier on the product.)	www.scandomestic.dk

Note: The address or contact phone number of the service site is subject to change without prior notice. Please confirm whether the service station is a directly affiliated one of our company when requiring services.

DE

Zugang zu professioneller Reparatur, wie z.B. Internet-Seiten, Adressen, Kontaktdaten.

Modell Nr: SKF 297 W

Liste der Kundendienststellen:

Adresse	Scandomestic A/S
Kontakt-Nummer	7242 5571
Webseite	Scandomestic.dk
QR-Code	352665
Relevante Informationen für die Bestellung von Ersatzteilen, direkt oder über andere Kanäle, die vom Hersteller, Importeur oder Bevollmächtigten zur Verfügung gestellt werden;	Scandomestic A/S
Der Mindestzeitraum, in dem Ersatzteile, die für die Reparatur des Geräts erforderlich sind, zur Verfügung stehen;	7 Jahre
Anleitung zum Ermitteln der Modellinformationen in der Produktdatenbank, wie in der Verordnung (EU) 2019/2019 definiert, mittels eines Weblinks, der auf die in der Produktdatenbank gespeicherten Modellinformationen verweist, oder eines Links zur Produktdatenbank und Informationen darüber, wie die Modellkennzeichnung auf dem Produkt zu finden ist.)	www.scandomestic.dk

Hinweis: Die Adresse oder Kontakttelefonnummer der Service-Website kann ohne vorherige Ankündigung geändert werden. Bitte bestätigen Sie, ob es sich bei der Servicestation um eine direkt mit unserem Unternehmen verbundene Einrichtung handelt, wenn Sie Dienstleistungen benötigen.

SE

Tillgång till professionell reparation, såsom webbsidor, adresser, kontaktpggifter

Modell nr: SKF 297 W

Lista över servicestationer ters

Address	Scandomestic A/S
Telefonnummer	7242 5571
Hemsida	Scandomestic.dk
QR-kod	352665
Relevant information för beställning av reservdelar, direkt eller via andra kanaler som tillhandahålls av tillverkaren, importören eller auktoriserade representanten;	Scandomestic A/S
Den minimiperiod under vilken reservdelar som är nödvändiga för reparation av apparaten är tillgängliga.	7 år
Instruktioner om hur man hittar modellinformationen i produkt databasen, enligt definitionen i förordning (EU) 2019/2019 med hjälp av en webblänk som länkar till modellinformationen som lagrad i produkt databasen eller en länk till produkt databasen och information om hur man hittar modellidentifieraren på produkten.)	www.scandomestic.dk

Obs! Adressen eller kontakttelefonnumret på tjänstens webbplats kan ändras utan föregående meddelande. Vänligen bekräfta om servicestationen är en direkt ansluten till vårt företag när du behöver tjänster.