

SKS 452 W

Brugermanual
User manual
Bedienungsanleitung
Bruksmanual

scandomestic

Kære kunde!

- Læs denne brugsanvisning før du tager produktet i brug første gang. Det vil hjælpe dig med at bruge og vedligeholde det korrekt samt forlænge levetiden.
- Gem brugsanvisningen til senere brug, hvis dette skulle blive nødvendigt og sørg for, at vejledningen følger, hvis produktet skifter ejermand.

Denne brugsanvisning indeholder sikkerhedsinstruktioner, betjeningsvejledninger, installationsinstruktioner og tips til problemløsning mm.

Før du ringer efter service:

- Gennemgå afsnittet om tips til problemløsning. Dette vil hjælpe dig med selv at løse nogle de mest almindelige problemer.
- Hvis du ikke selv kan løse problemerne, ring da efter hjælp fra professionelle teknikere.

Når De ringer op:

Skal De angive apparatets fulde reference (model, type, serienummer). Disse oplysninger står på typeskiltet, der sidder på apparatet. Det kan både være placeret indeni produktet og bagpå.

Skal De opgive, hvor og hvilken forhandler produktet er købt hos, samt oplyse købsdatoen.

Uberettiget tilkaldelse af teknisk service:

Inden service tilkaldes, kontrolleres de fejlmuligheder, det er muligt selv at udbedre. Såfremt kravet om udbedring er uberettiget, påhviler det kunden selv at betale de omkostninger, der er forbundet med at have tilkaldt service.

Reklamationsfrist ved brug i husholdning:

Reklamationsfrist omfatter udelukkende fabriksnye produkter indkøbt i Danmark. Reklamationsfristen er gyldig ifølge lovgivningen fra købsdato, når der forevises kvittering, regning eller tilsvarende, hvoraf købsdatoen fremgår.

Garantien dækker kun defekter i materiale eller udførelse. Funktionsvigt på produkterne, der skyldes installationsmæssige forhold, dækkes ikke af reklamationsfristen. Reklamationsfristen indskrænker ikke købers rettigheder iflg. lovgivningen.

Reklamationsfristen omfatter ikke:

- Normalt slid, fejl eller skader opstået direkte eller indirekte som følge af overlast, fejlbetjening, misbrug, skødesløs behandling, mangelfuld vedligeholdelse, fejlagtig indbygning, opstilling og tilslutning, spændingsvariationer eller elektriske forstyrrelser eller ved reparation udført af andre end Scandomestic A/S autoriserede teknikere.
- Fejl eller skader opstået som følge af erhvervsmæssig eller anden brug af produkter, der er beregnet til private husholdninger.
- Erstatning for eventuelle følgeskader, herunder skader på andre genstande, driftstab etc., medmindre andet er lovmæssigt fastlagt.

Reklamationsfrist ved erhvervsbrug:

Erhvervs køb er ethvert køb af produkter, der ikke skal bruges i en privat husholdning, men anvendes til erhverv eller erhvervs lignende formål (restaurant, café, kantine etc.) eller bruges til udlejning eller anden anvendelse, der omfatter flere brugere.

Reklamationsfrist omfatter udelukkende fabriksnye produkter indkøbt i Danmark. Reklamationsfristen er gyldig ifølge lovgivningen fra købsdato, når der forevises kvittering, regning eller tilsvarende, hvoraf købsdatoen fremgår. Garantien dækker kun defekter i materiale eller udførelse.

Reklamationsfristen omfatter ikke:

- Normalt slid, fejl eller skader opstået direkte eller indirekte som følge af overlast, fejlbetjening, misbrug, skødesløs behandling, mangelfuld vedligeholdelse, skader forårsaget af manglende overholdelse af brugermanualen, fejlagtig indbygning, opstilling og tilslutning, spændingsvariationer eller elektriske forstyrrelser. Reparation udført af andre end Scandomestic A/S autoriserede teknikere.
- Erstatning for eventuelle følgeskader, herunder skader på andre genstande, driftstab etc., medmindre andet er lovmæssigt fastlagt.

Transportskader:

En transportskade, der konstateres ved forhandlerens levering hos kunden, er primært en sag mellem kunden og forhandleren. I tilfælde, hvor kunden selv har stået for transporten af produktet, påtager leverandøren sig ingen forpligtelser i forbindelse med evt. transportskade. Evt. transportskader skal anmeldes omgående og senest 24 timer efter, at varen er leveret. I modsat fald vil kundens krav kunne afvises.

Teknisk data

Gem energilabel sammen med brugermanual og andre dokumenter til senere brug.

Yderligere tekniske oplysninger kan findes på typeskiltet som findes indeni apparatet eller bag på apparatet.

På den energilabel der blev leveret sammen med apparatet, er der i øverste højre hjørne en QR-kode. Ved at scanne QR-koden med din smartphone kommer du til et link i EPREL - europæisk produkt register for energi labels. Her finder du mere teknisk data om apparatet.

Vigtigt!

Vær opmærksom på, at producenten, som følge af konstant udvikling og ajourføring af produktet, kan foretage ændringer uden forudgående varsel.

Bortskaffelse

Bortskaf produktets emballage korrekt.

I henhold til WEEE's direktiver må dette produkt ikke smides i skraldespanden. Det skal afleveres på en genbrugsstation. På den måde hjælper du med at beskytte miljøet.

ADVARSEL!

Emballagen kan være farlig for børn!

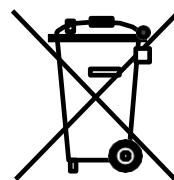

Plastdele er mærket med de internationale standardforkortelser:

PE - polyethylen, f.eks. indpakningsfolien PS

- polystyren, f.eks. polstringsmaterialet PO

M - polyoxymethylen, f.eks. plastclips PP - polypropylen, f.eks. salttragten

AB S - acrylonitril-butadien-styren, f.eks. kontrolpanelet.

Elektrisk og elektronisk udstyr (EEE) indeholder materialer, komponenter og stoffer, der kan være farlige og skadelige for menneskers sundhed og for miljøet, når affaldet af elektrisk og elektronisk udstyr (WEEE) ikke bortskaffes korrekt.

Produkter, der er mærket med ovenstående "overkrydsede skraldespand", er elektrisk og elektronisk udstyr. Den krydsede skraldespand symboliserer, at affald af elektrisk og elektronisk udstyr ikke må bortskaffes sammen med usorteret husholdningsaffald, men skal indsamles særskilt.

Til dette formål har alle kommuner etableret indsamlingsordninger, hvor affald af elektrisk og elektronisk udstyr gratis kan afleveres af borgerne på genbrugsstationer eller andre indsamlingssteder eller hentes direkte fra husholdningerne. Nærmere information skal indhentes hos kommunens tekniske forvaltning.

Original brugermanual

Oplysninger om sikkerhed og advarsler

Af hensyn til din sikkerhed og korrekt brug skal du læse denne brugervejledning omhyggeligt med råd og advarsler, før du installerer og bruger apparatet. For at undgå unødvendige fejl og ulykker er det vigtigt at sikre, at alle mennesker, der bruger apparatet, er bekendte med dets

betjenings- og sikkerhedsfunktioner. Gem disse instruktioner, og vær sikker på at de følger med apparatet, hvis det flyttes eller sælges, så alle, der bruger det gennem hele dets levetid, vil blive korrekt informeret om dets brugs- og sikkerhedsmeddelelser.

Af hensyn til liv og ejendom skal du overholde forholdsreglerne i denne brugsanvisning, da producenten ikke er ansvarlig for skader forårsaget af uagtsomhed.

Sikkerhed for børn og andre sårbare mennesker

I henhold til EN-standard

Dette apparat kan bruges af børn i alderen fra 8 år og op efter og personer med nedsat fysisk, sensorisk eller mental kapacitet eller manglende erfaring og viden, hvis de har fået vejledning eller instruktion om brug af apparatet på en sikker måde og forstår involverede risici. Børn må ikke lege med apparatet. Rengøring og vedligeholdelse må ikke foretages af børn uden opsyn.

I henhold til IEC-standard

Dette apparat er ikke beregnet til brug af personer (herunder børn) med nedsat fysisk, sensorisk eller mental kapacitet eller manglende erfaring og viden, medmindre de har fået tilsyn eller instruktion vedrørende brug af apparatet af en person, der er ansvarlig for deres sikkerhed.

Opbevar al emballage væk fra børn, da der er risiko for kvælning.

Hvis du kasserer apparatet, skal du trække stikket ud af stikkontakten, skære tilslutningskablet (så tæt på apparatet som muligt) og fjerne døren for at forhindre børn, der leger, får elektrisk stød eller lukker sig inde i det.

Hvis dette apparat med magnetiske dørpakninger skal erstatte et ældre apparat med en fjederlås på døren eller låget, skal du sørge for at

gøre fjederlåsen ubrugelig, før du kasserer det gamle apparat. Dette forhindrer det i at blive en dødsfælde for et barn.

Generel sikkerhed

ADVARSEL: Dette apparat er beregnet til husholdningsbrug og lignende som:

-personalekøkkener i butikker, kontorer og andre arbejdsmiljøer;

-gårde og klienter på hoteller, moteller og andre boligområder;

-bed and breakfast-type miljøer;

-catering og lignende ikke-detail anvendelser.

ADVARSEL: Opbevar ikke eksplosive stoffer såsom spraydåser. ADVARSEL: Hvis strømkablet er beskadiget, skal det udskiftes af fabrikanten, serviceagenten eller tilsvarende kvalificerede personer for at undgå fare.

ADVARSEL: Hold ventilationsåbninger i apparatets kabinet eller i den indbyggede struktur fri for blokering.

ADVARSEL: Brug ikke mekaniske anordninger eller andre midler til at fremskynde afrimningsprocessen, udover fra dem der anbefales af fabrikanten.

ADVARSEL: Beskad ikke kølekredsløbet.

ADVARSEL: Brug ikke andre elektriske apparater inde i apparatets opbevaringsrum, medmindre de er anbefalet af fabrikanten.

ADVARSEL: Kølemidlet og gassen er isoleret. Når dette bortskaffes, må du kun gøre det på et autoriseret affaldsanlæg. Udsæt ikke for ild.

ADVARSEL: Sørg for, at ledningen ikke er fanget eller beskadiget, når du placerer apparatet.

ADVARSEL: Placer ikke bærbare stikkontakter eller bærbare strømforsyninger bag apparatet.

Udskiftning af lyslamper

ADVARSEL: Lyset må ikke udskiftes af brugeren! Hvis belysningen er beskadiget, skal du kontakte kundeservicen for hjælp.

Denne advarsel gælder kun for køleskabe, der indeholder belysningslamper.

Kølemiddel

Kølemidlet isobuten (R600a) findes i apparatets kølemiddelkredsløb, en naturgas med en høj

grad af miljøkompatibilitet, som ikke desto mindre er brandfarlig. Under transport og installation af apparatet skal du sikre dig, at ingen af komponenterne i kølemiddelkredsløb bliver beskadiget.

Kølemidlet (R600a) er brandfarligt.

ADVARSEL: Køleskabe indeholder kølemiddel og gasser i isoleringen. Kølemiddel og gasser skal bortskaffes professionelt, da de kan forårsage øjenskader eller antændelse.

Sørg for, at slangen til kølemiddelkredsløbet ikke er beskadiget før korrekt bortskaffelse.

ADVARSEL: Risiko for brand / brændbare materialer.

Hvis kølekredsløbet skulle blive beskadiget:

Undgå åben ild og antændelseskilder.

Ventilér grundigt det rum, hvor apparatet er placeret.

Det er farligt at ændre specifikationerne eller ændre dette produkt på nogen måde.

Enhver beskadigelse af ledningen kan forårsage kortslutning, brand og/eller elektrisk stød.

Elektrisk sikkerhed

Strømledningen må ikke forlænges.

Sørg for, at strømstikket ikke er mast eller beskadiget. Et mast eller beskadiget strømstik kan blive overophedet og forårsage brand.

Sørg for, at få adgang til apparatets hovedstik.

Træk ikke i hovedkablet.

Hvis stikkontakten sidder løst, skal du ikke sætte stikket i. Der er risiko for elektrisk stød eller brand.

Du må ikke betjene apparatet uden dækslet til den indvendige belysning.

Køleskabet virker kun med en enfaset vekselstrøm strømforsyning på 220~240V/50Hz. Hvis spændingsudsving i brugerdistriktet er så stort, at spændingen overstiger ovennævnte rækkevidde, skal du sørge for at anvende A.C. af sikkerhedshensyn. Automatisk spændingsregulator på mere end 350W til køleskabet. Køleskabet skal anvende en speciel stikkontakt, i stedet for at dele med andre elektriske apparater. Stikket skal matche stikkontakten med jordledningen.

Dagligt brug

Dette køleudstyr er ikke beregnet til at blive brugt som et indbygget apparat.

Opbevar ikke brændbare gasser eller væsker inde i køleskabet.

Der er risiko for eksplosion.

Brug ikke elektriske apparater i apparatet (f.eks. elektriske ismaskiner, mixere osv.).

Træk altid i stikket, når du tager stikket ud. Træk ikke i kablet.

Anbring ikke varme genstande i nærheden af apparatets plastkomponenter.

Anbring ikke fødevarer direkte mod luftudtaget på bagvæggen.

Opbevar færdigpakkede frosne madvarer i overensstemmelse med producentens anvisninger.

Producentens anbefalinger om opbevaring skal overholdes nøje. Se relevante opbevaringsinstruktioner.

Anbring ikke kulsyreholdige drikkevarer og andre sodavand i fryseafdelingen, da det skaber tryk på beholderen, hvilket kan få den til at eksplodere og resultere i beskadigelse af apparatet.

Frosne fødevarer kan forårsage forfrysninger, hvis de indtages direkte fra fryseren.

Anbring ikke apparatet i direkte sollys.

Hold brændende stearinlys, lamper og andre genstande med åben ild væk fra apparatet, så du ikke antænder apparatet.

Apparatet er beregnet til opbevaring af madvarer og/eller drikkevarer i normale husholdninger som forklaret i denne brugsanvisning. Apparatet er tungt, pas på, når du flytter det.

Fjern eller rør ikke ved genstande fra fryseren, hvis dine hænder er fugtige/våde, da dette kan medføre slid på huden eller forfrysninger.

Brug aldrig støttestødderne, skuffer, døre osv. til at stå på eller som understøtninger.

Frossen mad må ikke genfryses, når den er optøet.

Indtag ikke is eller isterninger direkte fra fryseren, da dette kan medføre forfrysninger i munden og på læberne.

For at undgå, at genstande falder ned og forårsager personskade eller beskadigelse af apparatet, må du ikke overbelaste dørstativerne eller lægge for meget mad i grøntsagsskuffen.

Vedligeholdelse og rengøring

Sluk for apparatet, og tag stikket ud af stikkontakten inden vedligeholdelse.

Rengør ikke apparatet med metalgenstande, damprenser, æteriske olier, organiske opløsningsmidler eller slibende rengøringsmidler. Brug ikke skarpe genstande til at fjerne frost fra apparatet. Brug en plastskraber.

Installation Vigtigt!

Ved elektrisk tilslutning skal du følge instruktionerne i denne vejledning omhyggeligt.

Pak apparatet ud, og kontroller, om der er skader på det. Tilslut ikke apparatet, hvis det er beskadiget. Rapport mulige skader med det samme til det sted, du købte den. I dette tilfælde skal du beholde emballagen.

Det tilrådes at vente mindst fire timer, før apparatet tilsluttes, så olien kan strømme tilbage i kompressoren.

Der skal være tilstrækkelig luftcirkulation omkring apparatet, ellers fører det til overophedning. Følg instruktionerne, der er relevante for installationen, for at opnå tilstrækkelig ventilation. Hvor det er muligt, bør produktets bagside ikke være for tæt på en væg, for at undgå at røre ved eller fange varme dele (kompressor, kondensator) og for at forhindre brandfare. Følg instruktionerne, der er relevante for installationen.

Apparatet må ikke placeres tæt på radiatorer eller komfurer.

Sørg for, at stikket er tilgængeligt efter installationen af apparatet.

Service

Alt elektrisk arbejde, der kræves for at udføre service på apparatet, skal udføres af en kvalificeret elektriker eller kompetent person.

Dette produkt skal serviceres af et autoriseret servicecenter, og kun originale reservedele bør anvendes.

Hvis apparatet er frostfrit.

Hvis apparatet indeholder fryserum.

Bemærk: Børn i alderen 3 til 8 år må lægge eller tage varer i køleapparaterne. (Denne klausul gælder kun for EU-regionen.)

Installation af dit nye apparat

Inden apparatet tages i brug første gang, skal du informeres om følgende tip.

Ventilation af apparatet

For at forbedre kølesystemets effektivitet og spare energi, er det nødvendigt at opretholde god ventilation rundt om apparatet til spredning af varme. Af denne grund skal der være tilstrækkelig fri plads omkring køleren.

Anbefaling: Det tilrådes, at der er mindst 75 mm plads bagfra til væggen, mindst 100 mm fra toppen, mindst 50 mm fra siden til væggen og et klart rum foran, så dørene kan åbnes 135°.

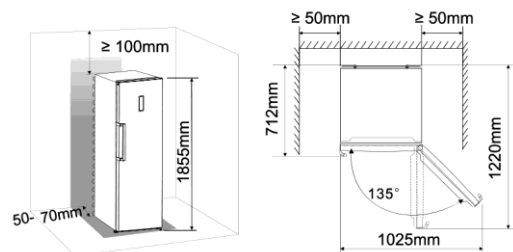

Bemærk:

Dette apparat fungerer godt inden for den klimaklasse, der er vist i nedenstående tabel.

Klimaklasse	Stuetemperatur
N	fra +16°C til +32°C
SN	fra +10°C til +32°C
ST	fra +18°C til +38°C
T	fra +18°C til +43°C

Det fungerer muligvis ikke korrekt, hvis det lades stå ved en temperatur over eller under det angivne område i længere tid.

Justering af apparatet

For tilstrækkelig luftcirkulation i apparatets nedre bageste sektion, skal de nederste fødder muligvis justeres. Du kan justere dem manuelt med hånden eller ved hjælp af en passende skruenøgle.

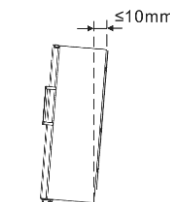

For at dørene kan lukke af sig selv, vippes toppen ca. 10 mm bagud.

Stil dit apparat på et tørt sted for at undgå høj fugtighed.

Hold apparatet ude af direkte sollys, regn eller frost. Placer apparatet væk fra varmekilder som ovne, kaminer eller andre varmeapparater.

Installation af dørhåndtagene

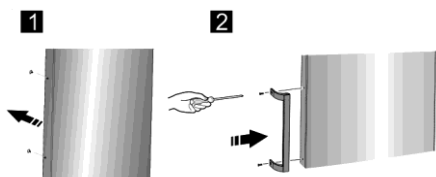

For at lette transporten leveres dørhåndtagene separat i en plastikpose, du kan installere dørhåndtagene som følger:

- 1 Fjern skruedæksler på højre side af døren, og læg dem derefter tilbage i plastposen.
- 2 Match håndtaget på højre side af døren, og hold akser med skruenhuller i håndtaget og døren i en linje, som billedet viser.
- 3 Fastgør håndtaget med de specielle skruer, der findes i plastposen. Og monter derefter håndtagsdækslerne.

For at vende døren

Den side, hvor døren åbnes, kan skiftes fra venstre side (som leveret) til højre, hvis installationen kræver det.

Advarsel! Ved vending af døren må apparatet ikke være tilsluttet strøm. Sørg for, at stikket er taget ud af stikkontakten.

Værktøjer, du har brug for:

- 8 mm topnøgle
- Skruetrækker med krydshoved
- Lille tynd skruetrækker
- 8 mm skruenøgle

Bemærk: Inden du begynder at lægge køleskabet på ryggen for at få adgang til basen, skal du hvile det på emballage af savskum eller lignende, for at undgå at beskadige køleskabets bagplade. Følgende trin anbefales generelt for at vende døren.

- 1 Stil køleskabet lodret.
- 2 Åbn del (1) oven på køleskabet fra venstre side, og fjern derefter del (3) og del (4) på samme måde. Fjern del (2), læg den tilbage i plastikposen.

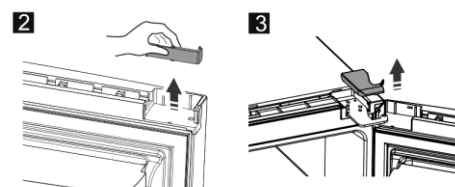
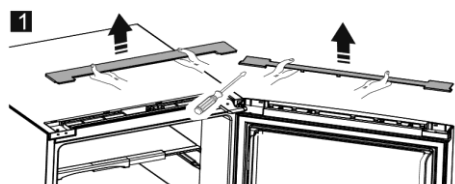
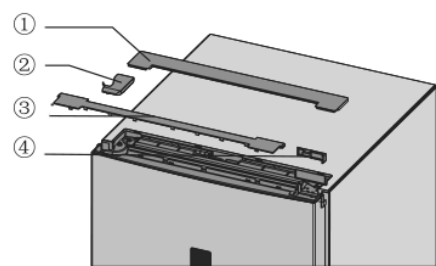

- 3 Frakobl det elektriske stik (1) samt den elektriske stik (2), og fjern derefter del (3).

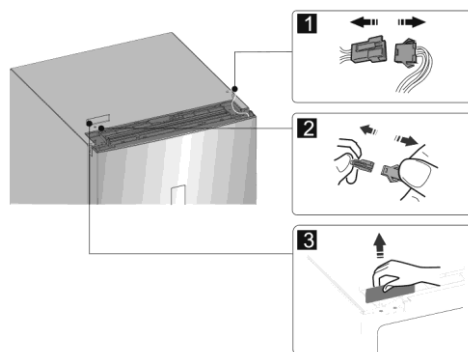

- 4 Fjern skruerne (1), løs ledningen (2), og fjern del (3).

Bemærk: Hold døren i hånden under trin 4 for at forhindre, at døren falder ned.

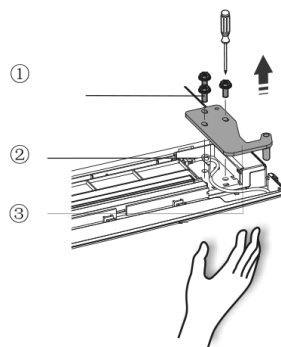

- 5 Fjern døren, og placer den på en glat overflade med panelet opad. Løft del (1) og del (4), løs derefter skruerne (2) som vist på billedet. Flyt håndtaget (3) til venstre side, og monter derefter skruerne (2), del (1) og del (4) efter hinanden. Løs skruerne (7), løs del (6) og del (5), vend del (6) om, og monter derefter del (5) og del (6) til højre med skruer (7).

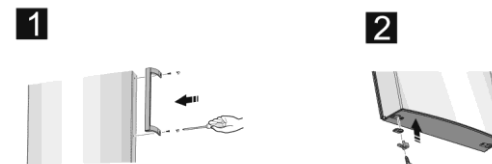
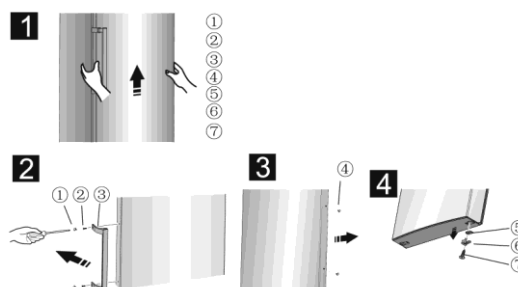

- 6 Anbring køleren plant, fjern del (3) og løs derefter skruerne (4). Fjern del (2) og del (1).

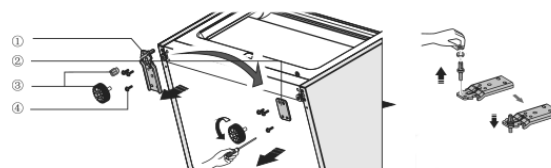

- 7 Skru det nedre hængsel ud, flyt det til det nærmeste hul, og skru derefter op, og monter skiven.

- 8 Genmonter til trin 6, flyt del (1) til højre og del (2) til venstre, og fastgør dem derefter med skruer (4). Til sidst installeres del (3).

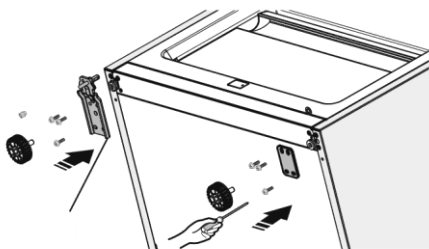

- 9 Udskift ledninger både i venstre og højre åbning i køleskabskroppen.

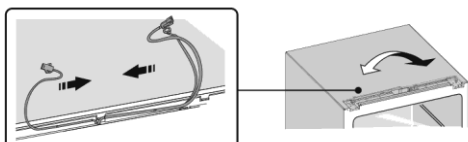

- 10 Flyt døren til den korrekte position, brug del (1) (som er i plastposen) og døren. Gem forbindelsesledningen (2) i dørens åbning fra venstre mod højre, og fastgør derefter del (1) og ledning (2) med skruer (3). (Hold fast i døren, mens du installerer)

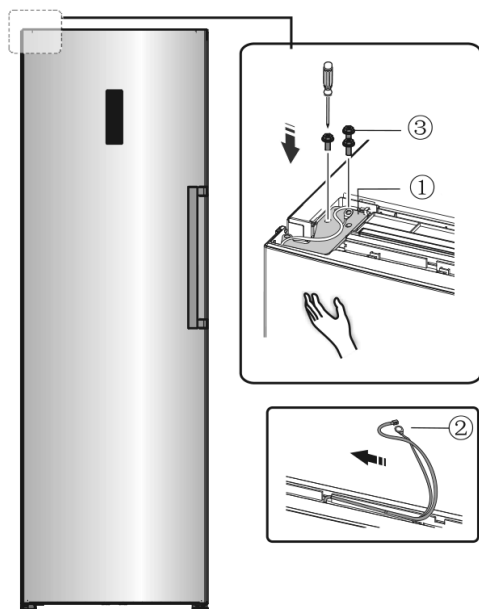

- 11 Tilslut det elektriske stik (1) i overensstemmelse med trin 3, og installer derefter del (2) (som er i plastposen).

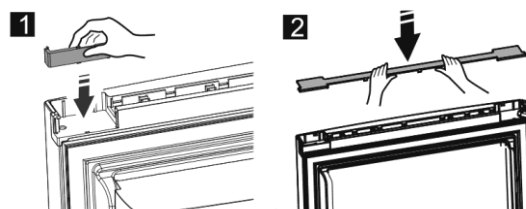
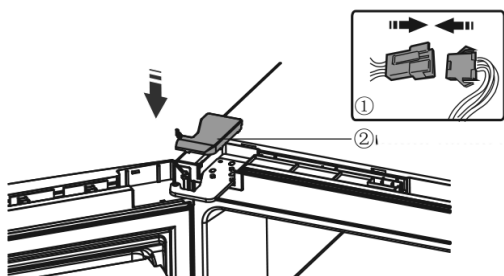

- 12 Vend del (1) 180°, og installer den i dørens venstre hjørne, og monter derefter del (2). (begge tages af i trin 2)

- 13 Tag reed-kontakten ud af copingblokken (del (3) i trin 3), og monter den på en anden blok (som er med mærket "L" i plastposen). Læg håndteringsblokken, der lige blev fjernet, tilbage i plastikposen.

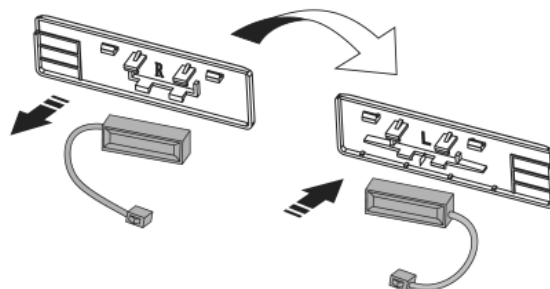

Bemærk: Sørg for, at tegnsiden af reed-kontakten passer godt til coping-blokken.

- 14 Installer del (1), tilslut ledningsstikket (2), og installer derefter del (3).

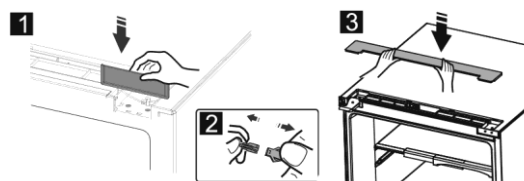

Beskrivelse af apparatet

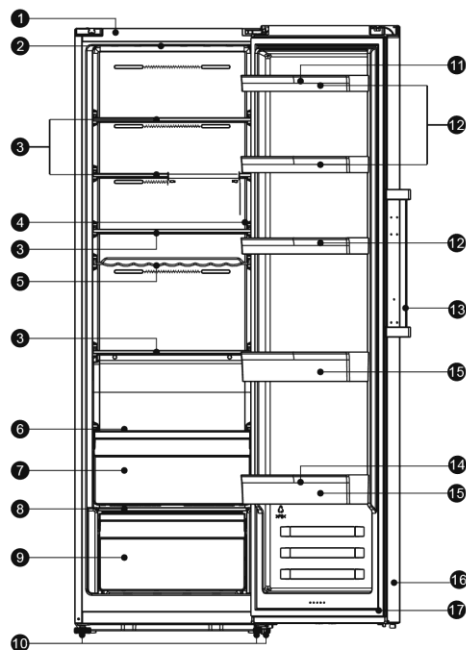

- 1 Kabinet
- 2 Kabinet 2.Up LED-lys
- 3 Glashylde
- 4 Højre LED-lys (valgfrit)
- 5 Flaskeholder
- 6 Køleskabsglashylde
- 7 0°C kølig plus
- 8 Grøntsagsskuffelåg
- 9 Grøntsagsskuffen
- 10 Justerbare Fødder
- 11 Æggestativ (indeni)
- 12 Øvre hylde
- 13 Håndtag
- 14 Nedre stativ
- 15 Flaskeholder (indvendigt) (valgfrit)
- 16 Køleskabsdør
- 17 Køleskabspakning

Bemærk: På grund af uophørlige ændringer i vores produkter kan dit køleskab være lidt anderledes end denne brugsanvisning, men dens funktioner og anvendelsesmetoder forbliver de samme.

Bemærk: For at få den bedste energieffektivitet ud af dette produkt skal du placere alle hylder, skuffer og kurve på deres originale position som illustrationen ovenfor.

Displaypanelet

Brug dit apparat i henhold til følgende kontrolbestemmelser, dit apparat har de tilsvarende funktioner og tilstande som kontrolpanelerne vist på nedenstående billeder. Når apparatet tændes for første gang, begynder belysningen i ikonerne på displaypanelet at virke. Hvis der ikke er trykket på nogen knapper, og dørene er lukket, slukkes belysningen.

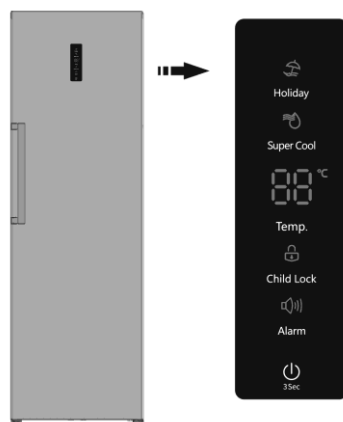

Styring af temperaturen

Vi anbefaler, at når du starter køleskabet første gang, indstilles temperaturen til køleskabet til 4°C. Hvis du vil ændre temperaturen, skal du følge instruktionerne nedenfor.

Advarsel! Når du indstiller en temperatur, indstiller du gennemsnitstemperaturen for hele køleskabet. Temperaturen inde i hvert rum kan variere fra temperaturværdierne, der vises på panelet, afhængigt af hvor meget mad du opbevarer, og hvor du placerer dem. Omgivelsestemperaturen kan også påvirke den faktiske temperatur i apparatet.

Bemærk: Høj temperaturindstilling vil fremskynde madspild.

Temp

I ulåst tilstand skal du trykke på "Temp."-tasten, indikatoren for kølezo- nen blinker, den indstillede temperatur reduceres med 1°C, og køle- skabstemperaturen justeres cyklisk mellem 2°C og 8°C. Hvis du ikke tryk- ker på knappen i 10 sekunder, træder indstillingen i kraft.

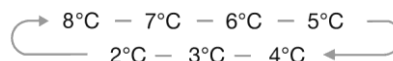

Superkøl

Superkøl kan køle din mad meget hurtigere og holde maden frisk i en længere periode.

- I ulåst tilstand skal du trykke på "Superkøl"-knappen for at skifte til superkøltilstand, Superkøl-ikonet lyser, og temperaturen indstilles til 2°C.
- Superkøltilstand afsluttes automatisk efter 3 timer.
- Når Superkølfunktionen er aktiveret, kan du slukke for den ved at trykke på "Temp."-knappen, og temperaturindstillingen på køleska- bet vender tilbage til den forrige indstilling.

Ferie

Hvis du skal være væk i lang tid, kan du sætte det til ferietilstand for at spare på elektriciteten.

- I ulåst tilstand skal du trykke på "Superkøl"-knappen for at skifte til ferietilstand, Ferieikonet lyser, og temperaturen indstilles til 15°C.
Vigtigt! Opbevar ikke mad i køleskabet i løbet af denne periode.
- Når feriefunktionen er aktiveret, kan du slå den fra ved at trykke på "Temp."-knappen. Indstillingen for køleskabstemperatur vender til- bage til den forrige indstilling.

Alarm

I tilfælde af alarm vil "Alarm"-ikonet blinke, og der vil være en sumrende lyd. I ulåst tilstand, tryk på "Alarm"-knappen på dette tidspunkt for at frigøre døralarmen, summeren holder op med at bippe, alarmikonet lyser, og displaykærmen viser normal.

Døralarm

Når døren er åben i over 1 minut, lyder døralarmen, mens displayet viser "dr". I tilfælde af døralarm lyder summeren 3 gange hvert minut.

- Når døralarmen overstiger ti minutter, holder summeren op med at bippe, alarmikonet slukkes, og displaypanelet viser normal.
- For at spare energi skal du undgå at holde døren åben i lang tid, mens du bruger apparatet. Døralarmen kan også slukkes ved at lukke døren.

Standby

Hvis du vil rense apparatet eller stoppe med at bruge det, kan du slukke for apparatet ved at trykke på "3 sek."-knap.

- Når køleskabet kører, kan du slukke for apparatet ved at trykke på "3 sek." i 3 sekunder, i mellemtiden viser displayet "OFF".

Vigtigt! Opbevar ikke mad i køleskabet i løbet af denne periode.

- Når køleskabet kører og er låst op, skal du trykke på "Tænd/sluk"-knappen i 3 sekunder, køleskabet vil være i standby og displayet viser OFF.

Børnelås

Du kan trykke på knappen "Børnelås", hvis børn rører ved knapperne, for at undgå forkert indstilling.

Når børnelåsikonet er tændt, er køleskabet låst. Hvis du trykker på de andre knapper, virker de ikke.

- Når børnesikringsfunktionen er aktiveret, kan du slå denne funktion fra ved at trykke på knappen "Børnelås" i 3 sekunder, mens ikonet "Børnelås" slukkes. På dette tidspunkt kan du betjene tilstanden og indstille temperaturen, alarmen, standbytilstand.
- Ingen knapbetjening i cirka 20 sekunder, og knappen låses automatisk.
- Ingen knapbetjening i ca. 60 sekunder, displayet er slukket og kan genoptages ved at trykke på en vilkårlig knap.

Bemærk: Displaykontrollen kan kun indstilles i ulåst tilstand.

Brug af dit apparat

Dit apparat har tilhør som "Beskrivelse af apparatet" vist i generelt, med denne delinstruktion kan du finde den rigtige måde at opbevare din mad på.

Dørstativ

- Det er velegnet til opbevaring af æg, dåser
- væsker, flaskevarer, madpakker osv., anbring ikke for mange tunge ting i stativerne.
- hvis du vil tage stativerne ned for at rense dem, skal du først tage mad ud af stativerne.

Bemærk: Der er ægbakker i den øverste hylde og flaskeholderen i den nederste hylde.

Hylde i køleskab

Der er hylde i køleskabskammeret, og de kan tages ud for at blive renset.

0°C kølig plus

Temperaturen er ca. 2-4 °C lavere end temperaturen i køleskabskammeret.

Det bruges til at opbevare fisk, kød og anden letfordærlig mad.

Grøntsagsskuffedækse

Det er til at kontrollere temperaturen i grønnsagsskuffen og undgå, at grønnsagerne taber fugt.

Fugtfrisk grønnsagsskuffe

Den er velegnet til opbevaring af frugt og grønnsager.

Flaskeholder

Flaskeholderen kan bruges til at fastgøre flasker. Du kan placere det i det midterste eller nederste dørstativ og glide til venstre eller højre, som du foretrækker.

Installation af køleskabe parvis

Dit køleskab kan installeres parvis med et fryseskab.

Den kan installeres med medfølgende installationsdele.

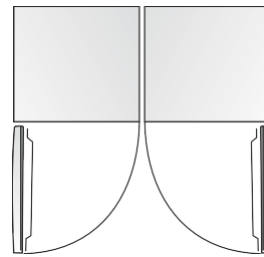

Anbring apparatet i et godt ventileret, fugtighedsfrit rum. Se kapitlet "Installation af dit nye apparat".

Nyttige tip

Strømbesparende tip

Vi anbefaler, at du følger nedenstående tip for at spare energi.

- Forsøg at undgå at holde døren åben i lange perioder for at spare energi.
- Sørg for, at apparatet holdes væk fra varmekilder. (Direkte sollys, elektrisk ovn eller komfur osv.)
- Indstil ikke temperaturen koldere end nødvendigt.
- Opbevar ikke varm mad eller fordampende væsker i apparatet.
- Anbring apparatet i et godt ventileret, fugtighedsfrit rum. Se kapitlet "Installation af dit nye apparat".
- Hvis diagrammet viser den korrekte kombination for skuffer og hylde, skal du ikke justere kombinationen, da dette er designet til at være den mest energieffektive konfiguration

Tip til køling af fersk mad

- Anbring ikke varm mad direkte i køleskabet, den indvendige temperatur vil stige, hvilket resulterer i, at kompressoren skal arbejde hårdere og forbruge mere energi.
- Dæk eller pak maden ind, især hvis den har en stærk smag.
- Anbring mad således at luft kan cirkulere frit omkring den.

Tips til køl

- Kød (alle typer) indpakkes i polyeten: Pak det og læg det på glashylden over grøntsagsskuffen. Følg altid madopbevaringstider og brug efter datoer, der er anbefalet af producenterne.
- Kogte fødevarer, kolde retter osv.: Skal være tildækket og kan placeres på enhver hylde.
- Frugt og grøntsager: Skal opbevares i den medfølgende skuffe.
- Smør og ost: Bør pakkes i lufttæt folie eller plastfolie.
- Mælkeflasker: Bør have et låg og opbevares i dørstativene.

Tips til opbevaring af frosne fødevarer

- Sørg for, at frosne fødevarer er blevet opbevaret korrekt af fødevarerforhandleren.
- Når det er optøet, forringes mad hurtigt og bør ikke nedfryses. Overskrid ikke den opbevaringsperiode, der er angivet af fødevarerproducenten.

Sluk for apparatet

Hvis der skal slukkes for apparatet i længere tid, skal følgende trin tages for at forhindre skimmel på apparatet.

- 1 Fjern al mad.
- 2 Tag stikket ud af stikkontakten.
- 3 Rengør og tør indvendigt grundigt.
- 4 Sørg for, at alle døre er let åbne, så luft kan cirkulere.

Rengøring og pleje

Af hygiejniske årsager bør apparatet (inklusive udvendigt og indvendigt tilbehør) rengøres regelmæssigt mindst hver anden måned.

Advarsel! Apparatet må ikke være tilsluttet strøm under rengøringen. Fare for elektrisk stød! Sluk for apparatet, inden du rengør det, og tag stikket ud af stikkontakten.

Udvendig rengøring

- For at opretholde et godt udseende af dit apparat, skal du rengøre det regelmæssigt.
- Tør det digitale panel og skærmpanelet af med en ren, blød klud.
- Spray vand på rengøringskluden i stedet for at sprøjte direkte på apparatets overflade. Dette hjælper med at sikre en jævn fordeling af fugt til overfladen.
- Rengør døre, håndtag og skaboverflader med et mildt rengøringsmiddel, og tør dem af med en blød klud.

Advarsel!

- Brug ikke skarpe genstande, da de sandsynligvis ridser overfladen.
- Brug ikke fortynder-, bilvaskemiddel, Clorox, æterisk olie, slibende rengøringsmidler eller organisk opløsningsmiddel såsom benzen til rengøring. De kan beskadige apparatets overflade og kan forårsage brand.

Indvendig rengøring

- Du bør rengøre apparatets interiør regelmæssigt. Det bliver lettere at rengøre, når fødevarerlagrene er lave.
- Tør indersiden af køleskabet med en svag opløsning af bicarbonat soda, og skyl derefter med varmt vand med en vredet svamp eller klud.
- Tør helt af, inden hylder og kurve sættes på plads. Tør alle overflader og aftagelige dele grundigt. Selvom dette apparat afrimer automatisk, kan der opstå et lag frost på kølerens indvendige vægge, hvis døren åbnes ofte eller holdes åben for længe. Hvis frosten er for tyk, skal du vælge et tidspunkt, hvor fødevarerlaget er lavt og fortsætte som følger:
- Fjern eksisterende mad- og tilbehørskurve, tag stikket ud af stikkontakten, og lad dørene stå åbne. Ventilér rummet grundigt for at fremskynde optøningsprocessen.
- **Advarsel!** Brug ikke skarpe genstande til at fjerne frost fra køleren. Først efter at interiøret er helt tørt, skal apparatet tændes og sættes i stikkontakten igen.

Rengøring af dørpakninger

- Sørg for at holde dørpakningerne rene. Klistret mad og drikke kan få pakninger til at klæbe sig fast i skabet og sprække, når du åbner døren. Vask forseglingen med et mildt rengøringsmiddel og varmt vand. Skyl og tør grundigt efter rengøring.
- **Advarsel!** Først efter at dørpakningerne er helt tørre, bør apparatet tændes.

Udskiftning af LED-lys

Advarsel: LED-lampen må ikke udskiftes af brugeren! Hvis LED-lyset er beskadiget, skal du kontakte for hjælp. For at udskifte LED-lyset kan nedenstående trin følges:

- 1 Frakobl apparatet.
- 2 Fjern lysdækslet ved at skubbe op og ud.
- 3 Hold i LED-dækslet med den ene hånd, og træk i den med den anden hånd, mens du trykker på stiklåsen.
- 4 Udskift LED-lys, og klik det korrekt på plads.

Fejlfinding

Hvis du oplever et problem med dit apparat eller er bekymret for, at apparatet ikke fungerer korrekt, kan du udføre nogle lette tjek, inden du ringer til service, se nedenfor. Du kan udføre nogle tjek i henhold til dette afsnit, inden du ringer til service.

Advarsel! Forsøg ikke selv at reparere apparatet. Hvis problemet fortsætter, efter at du har foretaget nedenstående kontrol, skal du kontakte en kvalificeret elektriker, autoriseret servicetekniker eller den butik, hvor du købte produktet.

Apparatet fungerer ikke korrekt

Kontroller om ledningen er korrekt tilsluttet.

- Kontroller, om "Power"-funktionen er tændt ved at trykke på "power"-knappen i 1 sekund.
- Kontroller sikringen eller kredsløbet på strømforsyningen, udskift om nødvendigt.

Omgivelsestemperaturen er for lav

- Prøv at indstille temperaturen i kabinettet til et koldere niveau for at løse dette problem.
- Det er normalt, at køleren ikke kører under den automatiske afrimningscyklus eller i en kort periode, efter at apparatet er tændt for at beskytte kompressoren.

Lugt fra kabinettet

- Indersiden skal muligvis rengøres.
- Noget mad, beholdere eller indpakning giver lugt.

Støj fra apparatet

Lydene nedenfor er helt normale:

- Støj fra kompressor.
- Luftbevægelsesstøj fra den lille blæsemotor i køleskabskabinettet eller andre rum.
- Gurglende lyd svarende til vandkogning.
- Poppende støj under automatisk afrimning.
- Klik-støj, før kompressoren starter.

Andre usædvanlige lyde skyldes nedenstående årsager, og det kan være nødvendigt, at du kontrollerer og tager handling:

- Kabinettet står ikke plant
- Apparatets bagside berører væggen.
- Flasker eller containere falder eller ruller.

Motoren kører kontinuerligt

Det er normalt at høre lyden fra motoren ofte, den kører mere under følgende omstændigheder:

- Temperaturindstillingen er indstillet koldere end nødvendigt.
- En stor mængde varmt mad er for nylig blevet opbevaret i apparatet.
- Temperaturen uden for apparatet er for høj.

Døre åbnes for ofte eller for længe.

- Efter installation af apparatet, eller hvis det har været slukket i lang tid.

Der opstår et frostlag i kabinettet

Kontroller, at luftudtagene ikke er blokeret af mad, og sørg for, at mad placeres i apparatet for at give tilstrækkelig ventilation. Sørg for, at døren er helt lukket. Se kapitlet om rengøring og pleje, for at fjerne frost.

Temperaturen indeni er for varm

Du har muligvis ladet dørene stå åbne for længe eller for ofte; eller dørene holdes åbne af en eller anden forhindring; eller apparatet er placeret med utilstrækkelig afstand i siderne, bagsiden og toppen.

Temperaturen indeni er for kold

Forøg temperaturen ved at følge kapitlet "Displaypanelet".

Døre har svært ved at lukke

Kontroller, om kølerens top vippes tilbage med 10-15 mm, så dørene lukker sig selv, eller om noget indeni forhindrer dørene i at lukke.

Vand drypper på gulvet

Vandskålen (placeret bag på bunden af kabinettet) er muligvis ikke plan, eller afløbstuden (placeret under toppen af kompressordepotet) er muligvis ikke korrekt anbragt til at lede vand ind i denne pande, eller vandtuden er blokeret. Det kan være nødvendigt at trække køleren væk fra væggen for at kontrollere skålen og tuden.

Lyset fungerer ikke

- LED-lyset kan være beskadiget. Se udskiftning af LED-lys i kapitlet om rengøring og vedligeholdelse.
- Kontrolsystemet har deaktiveret lysene fordi døren holdes åben for længe, luk og åbn døren igen for at genaktivere lysene.

Det er forbudt at bortskaffe dette apparat som husholdningsaffald

Emballage

Emballagematerialer med genbrugssymbolet kan genbruges. Bortskaf emballagen i en egnet beholder til affaldsindsamling for at genbruge den.

Før bortskaffelse af apparatet

- 1 Tag stikket ud af stikkontakten.
- 2 Skær ledningen af, og kasser den med stikket.

Advarsel! Køleskabe indeholder kølemiddel og gasser i isoleringen. Kølemiddel og gasser skal bortskaffes professionelt, da de kan forårsage øjenskader eller antændelse. Sørg for, at slangen til kølemiddelkredsløbet ikke er beskadiget før korrekt bortskaffelse.

Korrekt bortskaffelse af dette produkt

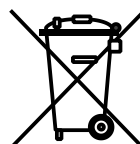

Dette symbol på produktet eller emballagen indikerer, at dette produkt ikke må behandles som husholdningsaffald. I stedet skal det føres til det relevante affaldsindsamlingssted til genbrug af elektrisk og elektronisk udstyr. Ved at sikre, at dette produkt bortskaffes korrekt, hjælper du med at forhindre potentielle negative konsekvenser for miljøet og menneskers sundhed, som ellers kan være forårsaget af upassende affaldshåndtering af dette produkt. For mere detaljerede oplysninger om genanvendelse af dette produkt, bedes du kontakte dit lokale bykontor, losseplads eller butikken, hvor du købte produktet.

For at undgå forurening af fødevarer skal du respektere følgende instruktioner:

- Åbning af døren i længere perioder kan medføre en betydelig stigning i temperaturen i apparatet.
- Rens regelmæssigt overflader, der kan komme i kontakt med mad og tilgængelige dræningssystemer.
- Opbevar rå kød og fisk i egnede beholdere i køleskabet, så det ikke er i kontakt med eller drypper på anden mad.
- To-stjernede frosne madrum er velegnede til opbevaring af frosne fødevarer, opbevaring eller fremstilling af is.
- En-, to- og tre-stjernede madrum er ikke egnet til frysning af frisk mad.

Or-den	Rum TYPE	temp.[°C] Opbevaringsmål	Passende mad
1	Køleskab	+2 ~+8	Æg, kogt mad, pakket mad, frugt og grøntsager, mejeriprodukter, kager, drikkevarer og andre fødevarer, der ikke er egnede til frysning.
2	(***)-Fryser	≤-18	Fisk og skaldyr (fisk, rejer, skaldyr), ferskvands fiskeprodukter og kødprodukter (anbefalet tid er 3 måneder - ernæringsværdier og smag falder med tiden) Ikke egnet til frys af frisk mad.
3	***-Fryser	≤-18	Fisk og skaldyr (fisk, rejer, skaldyr), ferskvands fiskeprodukter og kødprodukter (anbefalet tid er 3 måneder - ernæringsværdier og smag falder med tiden) Ikke egnet til frys af frisk mad.
4	**-Fryser	≤-12	Fisk og skaldyr (fisk, rejer, skaldyr), ferskvands fiskeprodukter og kødprodukter (anbefalet tid er 2 måneder - ernæringsværdier og smag falder med tiden). Ikke egnet til frys af fersk mad.
5	*-Fryser	≤-6	Fisk og skaldyr (fisk, rejer, skaldyr), ferskvands fiskeprodukter og kødprodukter (anbefalet tid er 1 måned - ernæringsværdier og smag falder med tiden). Ikke egnet til frys af fersk mad.
6	0-stjernet	-6~0	Frisk svinekød, oksekød, fisk, kylling, visse pakkede forarbejdede fødevarer osv. (Anbefales at spise inden for samme dag, helst ikke senere end 3 dage). Delvist pakkede forarbejdede fødevarer (ikke-frysebare fødevarer)

7	Køl	-2 ~+3	fiskeprodukter osv. (7 dage under 0 °C og fersk/frosen svinekød, oksekød, kylling, ferskvand over 0°C anbefales til forbrug inden for den dag, helst ikke mere end 2 dage). Fisk og skaldyr (mindre end 0 i 15 dage, det anbefales ikke at opbevare over 0°C)
8	Frisk mad	0~+4	Frisk svinekød, oksekød, fisk, kylling, tilberedte fødevarer osv. (Anbefales at spise inden for samme dag, helst ikke senere end 3 dage)
9	Vin	+5~+20	rødvind, hvidvin, mousserende vin osv.

Bemærk: Opbevar forskellige fødevarer i henhold til rum eller måltemperatur for dine købte produkter.

Hvis køleapparatet er tomt i længere perioder, skal du slukke, afrime, rense, tørre og lade døren stå åben for at undgå at skimmel udvikler sig i apparatet.

Rengøring af vanddispenser (specielt til vanddispenserprodukter):

Rens vandbeholdere, hvis de ikke er blevet brugt i 48 timer; skyl vandsystemet forbundet til vandforsyningen, hvis der ikke er trukket vand i 5 dage.

ADVARSEL! Fødevarer skal pakkes i poser, inden de sættes i køleskabet, og væsker skal pakkes i flasker eller lukkede beholdere for at undgå problemet med, at produktdesignstrukturen ikke er let at rengøre.

CE-overensstemmelseserklæring



Dette apparat er fremstillet efter de strengeste standarder og overholder al gældende lovgivning, lavspændingsdirektivet (LVD) og elektromagnetisk kompatibilitet (EMC).

UKCA overensstemmelseserklæring



Dette apparat er fremstillet efter de strengeste standarder og overholder al gældende lovgivning.

LYS

- Lamptype: LED-lys. Energieffektivitetsniveau: G
- Lyskilden i dette produkt kan kun udskiftes af en professionel

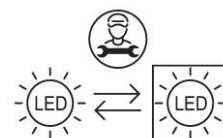

Safety and warning informations

For your safety and correct usage, before installing and first using the appliance, read this user manual carefully, including its hints and warnings. To avoid unnecessary mistakes and accidents, it is important to make sure that all people using the appliance are thoroughly familiar with its

operation and safety features. Save these instructions and be sure that they remain with the appliance if it is moved or sold, so that anyone using it throughout its life, will be properly informed on its usage and safety notices.

For the safety of life and property, keep the precautions of these user's instructions as the manufacturer is not responsible for damages caused by omission.

Safety for children and others who are vulnerable people

According to EN standard

This appliance can be used by children aged from 8 years and above and persons with reduced physical, sensory or mental capabilities or lack of experience and knowledge if they have been given supervision or instruction concerning use of the appliance in a safe way and understand the hazards involved. Children shall not play with the appliance. Cleaning and user maintenance shall not be made by children without supervision.

According to IEC standard

This appliance is not intended for use by persons (including children) with reduced physical, sensory or mental capabilities, or lack of experience and knowledge, unless they have been given supervision or instruction concerning use of the appliance by a person responsible for their safety.

Keep all packaging away from children as there is risk of suffocation.

If you are discarding the appliance, pull the plug out of the socket, cut the connection cable (as close to the appliance as you can) and remove the door to prevent children playing from suffering an electric shock or from closing themselves inside it.

If this appliance, featuring a magnetic door seals, is to replace an older appliance having a spring lock (latch) on the door or lid, be sure to make the spring lock unusable before you discard the old appliance. This will prevent it from becoming a death trap for a child.

General safety

WARNING: This appliance is intended to be used in household and similar applications such as

-staff kitchen areas in shops, offices and other working environments;

-farm houses and by clients in hotels, motels and other residential type environments;

-bed and breakfast type environments;

-catering and similar non-retail applications.

WARNING: Do not store explosive substances such as aerosol cans
WARNING: If the supply cord is damaged, it must be replaced by the manufacturer, its service agent or similarly qualified persons in order to avoid a hazard.

WARNING: Keep ventilation openings, in the appliance enclosure or in the built-in structure, clear of obstruction.

WARNING: Do not use mechanical devices or other means to accelerate the defrosting process, other than those recommended by the manufacturer.

WARNING: Do not damage the refrigerant circuit.

WARNING: Do not use electrical appliances inside the food storage compartments of the appliance, unless they are of the type recommended by the manufacturer.

WARNING: The refrigerant and insulation blowing gas are flammable. When disposing of the appliance, do so only at an authorized waste disposal centre. Do not expose to flame.

WARNING: When positioning the appliance, ensure the supply cord is not trapped or damaged.

WARNING: Do not locate multiple portable socket-outlets or portable power supplies at the rear of the appliance.

Replacing the illuminating lamps

WARNING: The illuminating lamps must not be replaced by the user! If the illuminating lamps is

damaged, contact the customer helpline for assistance.

This warning is only for refrigerators that contain illuminating lamps.

Refrigerant

The refrigerant isobutene (R600a) is contained within the refrigerant circuit of the appliance, a natural gas with a high level of environmental compatibility, which is nevertheless flammable. During transportation and installation of the appliance, ensure that none of the components of the refrigerant circuit becomes damaged.

The refrigerant (R600a) is flammable.

WARNING: Refrigerators contain refrigerant and gases in the insulation. Refrigerant and gases must be disposed of professionally as they may cause eye injuries or ignition.

Ensure that tubing of the refrigerant circuit is not damaged prior to proper disposal.

WARNING: Risk of fire / flammable materials

If the refrigerant circuit should be damaged:

Avoid opening flames and sources of ignition.

Thoroughly ventilate the room in which the appliance is situated.

It is dangerous to alter the specifications or modify this product in any way.

Any damage to the cord may cause a short circuit, fire, and/or electric shock.

Electrical safety

The power cord must not be lengthened.

Make sure that the power plug is not crushed or damaged. A crushed or damaged power plug may overheat and cause a fire.

Make sure that you can access the main plug of the appliance.

Do not pull the main cable.

If the power plug socket is loose, do not insert the power plug. There is a risk of electric shock or fire.

You must not operate the appliance without the interior lighting lamp cover.

The fridge is only applied with power supply of single phase alternating current of 220~240V/50Hz. If fluctuation of voltage in the

district of user is so large that the voltage exceeds the above scope, for safety sake, be sure to apply A.C. Automatic voltage regulator of more than 350W to the fridge. The fridge must employ a special power socket instead of common one with other electric appliances. Its plug must match the socket with ground wire.

Daily use

This refrigerating appliance is not intended to be used as a built-in appliance.

Do not store flammable gas or liquids in the appliance,

There is a risk of an explosion.

Do not operate any electrical appliances in the appliance (e.g. electric ice cream makers, mixers etc.).

When unplugging always pull the plug from the mains socket, do not pull on the cable.

Do not place hot items near the plastic components of this appliance.

Do not place food products directly against the air outlet on the rear wall.

Store pre-packed frozen food in accordance with the frozen food manufacturer's instructions.

The appliances manufacturer's storage recommendations should be strictly adhered to. Refer to relevant instructions for storage.

Do not place carbonated or fizzy drinks in the freeze compartment as it creates pressure on the container, which may cause it to explode, resulting in damage to the appliance.

Frozen food can cause frost burns if consumed straight from the freezer compartment.

Do not place the appliance in direct sunlight.

Keep burning candles, lamps and other items with naked flames away from the appliance so that do not set the appliance on fire.

The appliance is intended for keeping food stuff and/or beverages in normal household as explained in this instruction booklet. The appliance is heavy. Care should be taken when moving it.

Do not remove nor touch items from the freezer compartment if your hands are damp/wet, as

this could cause skin abrasions or frost/freezer burns.

Never use the base, drawers, doors etc. to stand on or as supports.

Frozen food must not be refrozen once it has been thawed out.

Do not consume ice popsicles or ice cubes straight from the freezer as this can cause freezer burn to the mouth and lips.

To avoid items falling and causing injury or damage to the appliance, do not overload the door racks or put too much food in the crisper drawers.

Care and cleaning

Before maintenance, switch off the appliance and disconnect the mains plug from the mains socket.

Do not clean the appliance with metal objects, steam cleaner, ethereal oils, organic solvents or abrasive cleansers. Do not use sharp objects to remove frost from the appliance. Use a plastic scraper.

Installation Important!

For electrical connection carefully, follow the instructions given in this manual.

Unpack the appliance and check if there are damages on it. Do not connect the appliance if it is damaged. Report possible damages immediately to the place you bought it. In this case retain packing.

It is advisable to wait at least four hours before connecting the appliance to allow the oil to flow back in the compressor.

Adequate air circulation should be around the appliance, lacking this leads to overheating. To achieve sufficient ventilation, follow the instructions relevant to installation. Wherever possible the back of the product should not be too close to a wall to avoid touching or catching warm parts (compressor, condenser) to prevent the risk of a fire, follow the instructions relevant to installation.

The appliance must not be locate close to radiators or cookers.

Make sure that the mains plug is accessible after the installation of the appliance.

Service

Any electrical work required to do the servicing of the appliance should be carried out by qualified electrician or competent person.

This product must be serviced by an authorized Service Center, and only genuine spare parts must be used.

If the appliance is Frost Free.

If the appliance contains freezer compartment.

Note: Children aged from 3 to 8 years are allowed to load and unload refrigerating appliances.(This clause applies only to the EU region.)

Installing your new appliance

Before using the appliance for the first time, you should be informed of the following tips.

Ventilation of appliance

In order to improve efficiency of the cooling system and save energy, it is necessary to maintain good ventilation around the appliance for the dissipation of heat. For this reason, sufficient clear space should be available around the refrigerator.

Suggest: It is advisable for there to be at least 75mm of space from the back to the wall, at least 100mm from its top, at least 50mm from its side to the wall and a clear space in front to allow the doors to open 135°.

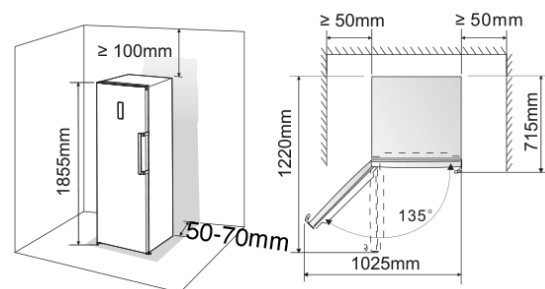

Note:

This appliance performs well within the climate class showed in the table below.

Climate class	Room temperature
N	from +16°C to +32°C
SN	from +10°C to +32°C
ST	from +18°C to +38°C
T	from +18°C to +43°C

It may not work properly if being left at a temperature above or below the indicated range for a long period.

Leveling of appliance

For sufficient leveling and air circulating in the lower rear section of the appliance, the bottom feet may need to be adjusted. You can adjust them manually by hand or by using a suitable spanner.

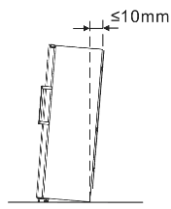

To allow the doors to self-close, tilt the top backwards by about 10mm.

Stand your appliance in a dry place to avoid high moisture.

Keep the appliance out of direct sunlight, rain or frost. Stand the appliance away from heat sources such as stoves, fires or heaters.

Installing the door handles

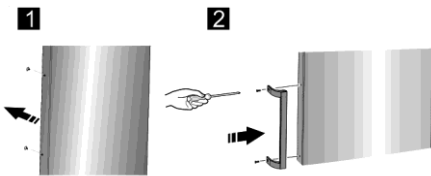

For the convenience of transportation, the door handles are separately provided in a plastic bag, you can install the door handles as follows.

- 1 Lever screw covers on the right side of the door, and then put them back to the plastic bag.
- 2 Match the handle on the right side of the door, keeping axes of screw holes in the handle and the door in a line, as the picture shows.
- 3 Fix the handle with the special screws provided in the plastic bag. And then install the handle covers.

Reversing the door

The side at which the door opens can be changed, from the left side (as supplied) to the right side, if the installation site requires.

Warning! When reversing the door, the appliance must not be connected to the mains. Ensure that the plug is removed from the mains socket.

Tools you will need:

- 8 mm socket wrench
- Cross headed screwdriver
- Small thin blade screwdriver
- 8 mm wrench

Note: Before you start lay the refrigerator on its back in order to gain access to the base, you should rest it on soft foam packaging or similar material to avoid damaging the backboard of the refrigerator. To reverse the door, the following steps are generally recommended.

- 1 Stand the refrigerator upright.
- 2 Open part (1) on top of the refrigerator body from left side and then take down part (3) and part (4) on the door in the same way. Take down part(2) put it back to the plastic bag.

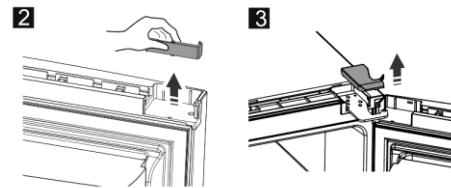
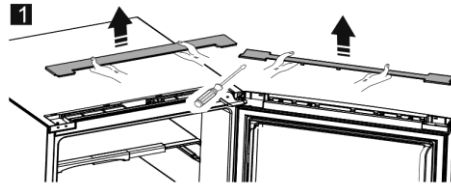
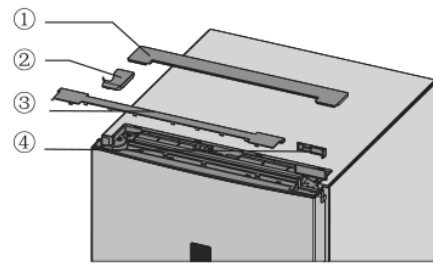

- 3 Disconnect electrical connector (1) as well as electrical connector (2) and then take down part (3).

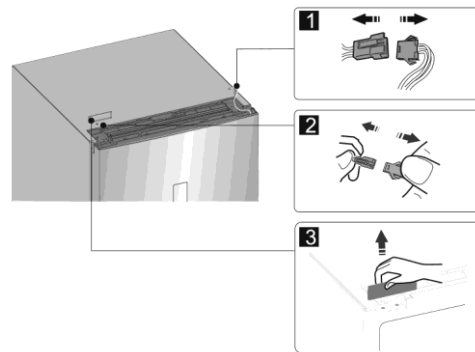

- 4 Remove the screws (1), loose wire (2), and remove part (3).

Note: Please hold the door by hand during step 4 to prevent door dropping.

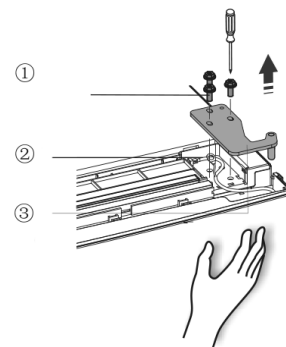

- 5 Remove the door and place it on a smooth surface with its panel upwards. Lever part (1) and part (4), then loose screws (2), as shown in the picture. Change handle (3) to the left side, then install screws (2), part (1) and part (4) in turn. Loose screws (7), detach part (6) and part (5), turn part (6) over and then install part (5) and part (6) to the right side with screws (7).

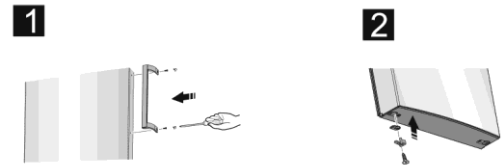
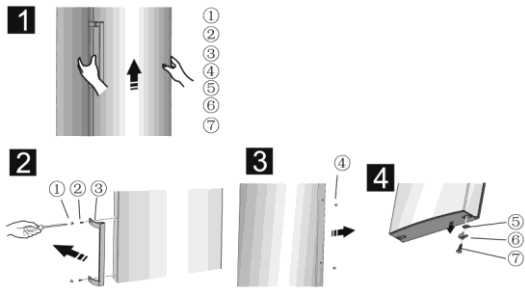

6 Place refrigerator flatwise, remove part (3) and then loose screws (4). Remove part (2) and part (1).

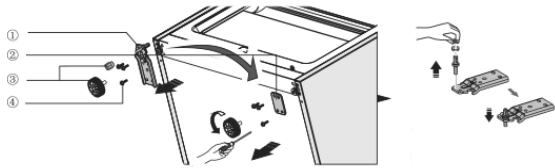

7 Screw out lower hinge, change it to the near hole site, and then screw up and mount washer.

8 Just remount to the step 6, change part (1) to right and part (2) to left and then fix them with screws (4). Finally install part (3).

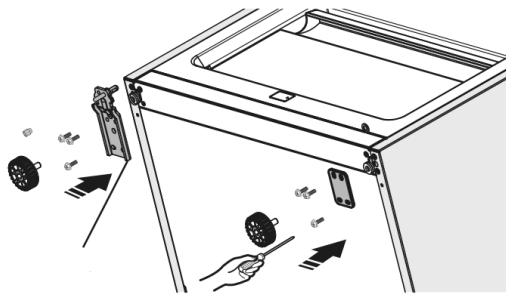

9 Exchange wires both in the left and right slots of refrigerator body.

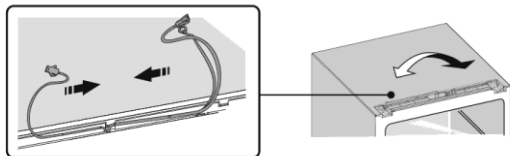

10 Move the door to appropriate position, adjust part (1) (which is in the plastic bag) and the door, Move the connecting wire (2) in the slot of the door from left to right, and then fix part (1) and wire (2) by screws (3). (Please hold the door by hand when installing)

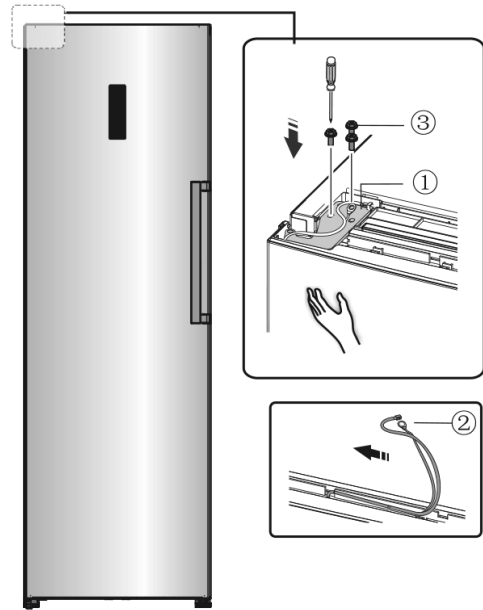

11 Connect electrical connector (1) in accordance with step 3 and then install part (2) (which is in the plastic bag).

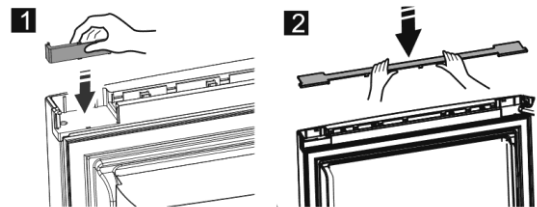
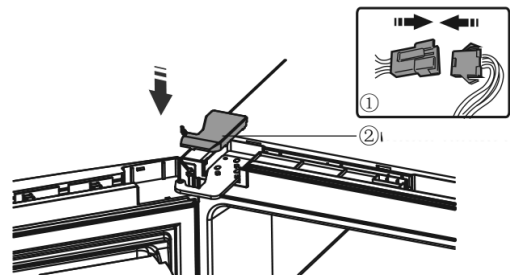

12 Reverse part (1) by 180° and install it onto the left corner of the door, then mount part (2). (both of which are taken down in step 2)

13 Take the reed switch out of the coping block (part (3) in step 3) and mount it on another block for use (which is with mark "L" in the plastic bag). Put the coping block just removed back to the plastic bag.

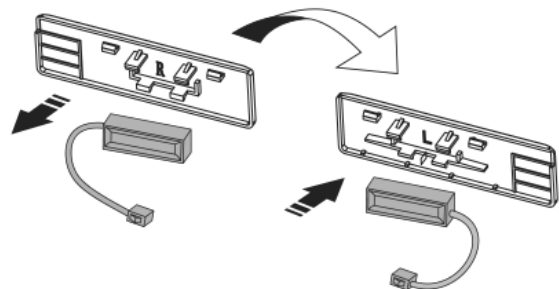

Note: Be sure character side of reed switch fits well with coping block.

14 Install part (1), connect the wire connector (2), and then install part (3).

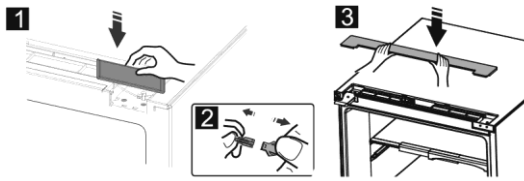

Description of the device

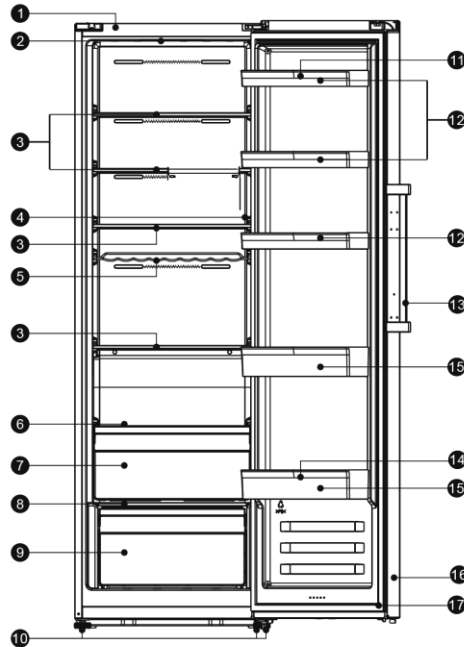

- 1 Cabinet
- 2 Cabinet 2.Up LED light
- 3 Glass shelf
- 4 Right LED light(optional)
- 5 Bottle rack
- 6 Small glass shelf
- 7 0°C cool plus
- 8 Crisper cover
- 9 Crisper box
- 10 Adjustable bottom feet
- 11 Egg rack(inside)
- 12 Upper shelf
- 13 Handle
- 14 Lower rack
- 15 Bottle holder(inside)(optional)
- 16 Fridge door
- 17 Fridge gasket

Note: Due to unceasing modification of our products, your refrigerator may be slightly different from this instruction manual, but its functions and using methods remain the same.

Note: To get the best energy efficiency of this product, please place all shelves, drawers and baskets on their original position as the illustration above.

Display controls

Use your appliance according to the following control regulations, your appliance has the corresponding functions and modes as the control panels showed in the pictures below. When the appliance is powered on for the first time, the backlighting of the icons on display panel starts working. If no buttons have been pressed and the doors are closed, the backlighting will turn off.



Controlling the temperature

We recommend that when you start your refrigerator for the first time, the temperature for the refrigerator is set to 4°C. If you want to change the temperature, follow the instructions below.

Caution! When you set a temperature, you set an average temperature for the whole refrigerator cabinet. Temperatures inside each compartment may vary from the temperature values displayed on the panel, depending on how much food you store and where you place them. Ambient temperature may also affect the actual temperature inside the appliance.

Note: High temperature setting will accelerate food waste.

Temp

In the unlocked state, press "Temp." button, the fridge zone indicator blinks, the fridge set temperature is reduced by 1°C, and the fridge temperature is cyclically adjusted between 2°C and 8°C. If you don't continue pressing the button for 10 seconds, the setting takes effect.

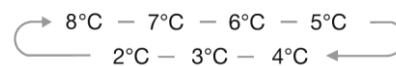

Super Cool

Super Cool can refrigerate your food much faster, keeping food fresh for a longer period.

- In the unlocked state, press "Super Cool" button to enter the Super Cool mode, the Super Cool icon is lit and the temperature is set to 2°C.
- Super Cool mode automatically exits after 3 hours.
- When Super Cool function is on, you can switch it off by pressing "Temp." button and the refrigerator temperature setting will revert back to the previous setting.

Holiday

If you are going to be away for a long period of time, you can turn it to Holiday mode to save on electricity.

- In the unlocked state, press "Super Cool" button to enter the Holiday mode, the Holiday icon is lit and the temperature is set to "15°C".

Important! Do not store any food in the fridge during this time.

- When the Holiday function is on, you can switch it off by pressing "Temp." button. The fridge temperature setting will revert back to the previous setting.

Alarm

In case of alarm, "Alarm" icon will be flashing and there will be buzzing sound. In the unlocked

state, press the "Alarm" button at this time to release the door alarm, the buzzer stops beeping, the alarm icon is always lit, and the display screen shows normal.

Door Alarm

When the door is open for over 1 minutes, the door alarm will sound, meanwhile the display panel show "dr". In case of door alarm, buzzer will sound 3 times every 1 min.

- After the door alarm time exceeds more than 10 minutes, the buzzer stops beeping, the alarm icon is off, and the display screen shows normal.
- To save energy, please avoid keeping the door open for a long time when using the appliance. The door alarm can also be cleared by closing the door.

Standby

If you want to clean the appliance or stop using it, you can turn the appliance off by pressing "3 sec." button.

- When the refrigerator is working, you can switch the appliance off by pressing "3 sec." button for 3 seconds, meanwhile the display panel show "OFF".

Important! Do not store any food in the fridge during this time.

- When the refrigerator is in standby mode and unlocked, press the "3 sec." button for 3 seconds, the refrigerator will turn on and the display will show normally.

Child Lock

You can press the "Child Lock" button in case children touch the buttons, to avoid wrong set.

When the Child Lock icon is lit, the refrigerator is locked, pressing the other buttons would not work.

- When the Child Lock function is activated, you can switch off this function by pressing "Child Lock" button for 3 seconds, meanwhile "Child Lock" icon will be turned off. At this time, you can operate the mode and set the temperature, cancel the alarm, standby mode.
- No button operation for about 20 seconds, and the button will be locked automatically.
- No button operation for about 60 seconds, the display will be off and can be resumed by tapping any button at this time.

Note: The display control only can be setted in the unlocked state.

Using your appliance

Your appliance has the accessories as the "Description of the appliance" showed in general, with this part instruction you can use it in the right way.

Door rack

- It is suitable for the storage of eggs, canned
- liquid, bottled drinks and packed food, etc. Do not place too many heavy things in the racks.
- If you want to take down the racks to clean them, please take food out of the racks first.

Note: There are egg trays in the upper shelf and bottle holder in the lower shelf.

Shelf in Refrigerator chamber

There are shelves in refrigerator chamber, and they can be taken out to be cleaned.

0°C cool plus

The temperature there is about 2-4°C lower than that in the refrigerator chamber.

It is used to store fish, meat and other erodible food.

Crisper cover

It is for controlling the temperature of the crisper and avoiding the vegetable losing moisture.

Moisture fresh crisper

It is suitable for the storage of fruits and vegetable.

Bottle holder

The bottle holder can be used to fix the bottle. You can place it on the middle or lower door rack and slide to left or right as your prefer.

Installing refrigerators in pairs

Your refrigerator can be installed with a freezer in pairs.

It can be installed by installation parts supplied like this.

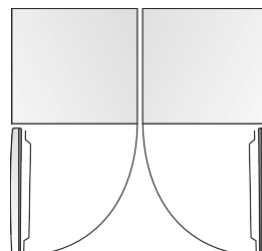

Place the appliance in a well ventilated, humidity free, room. Please refer to Installing your new appliance chapter.

Helpful hints and tips

Energy saving tips

We recommend that you follow the tips below to save energy.

- Try to avoid keeping the door open for long periods in order to conserve energy.
- Ensure the appliance is away from any sources of heat. (Direct sunlight, electric oven or cooker etc.)
- Don't set the temperature colder than necessary.
- Don't store warm food or evaporating liquid in the appliance.
- Place the appliance in a well ventilated, humidity free, room. Please refer to Installing your new appliance chapter.
- If the diagram shows the correct combination for the drawers, crisper and shelves, do not adjust the combination as this is designed to be the most energy efficient configuration

Hints for fresh food refrigeration

- Do not place hot food directly into the refrigerator, the internal temperature will increase resulting in the compressor having to work harder and will consume more energy.
- Do cover or wrap the food, particularly if it has a strong flavor.
- Place food properly so that air can circulate freely around it.

Hints for refrigeration

- Meat (All Types) Wrap in polythene food: Wrap and place on the glass shelf above the vegetable drawer . Always follow food storage times and use by dates suggested by manufacturers .
- Cooked food, cold dishes, etc.: They should be covered and may be placed on any shelf .
- Fruit and vegetables: They should be stored in the special drawer provided.
- Sutterand cheese: Should be wrapped in airtight foil or plastic film wrap.
- Milk bottles : Should have a lid and be stored in the door racks.

Hints for the storage of frozen food

- Ensure that frozen food has been stored correctly by the food retailer.
- Once defrosted, food will deteriorate rapidly and should not be refrozen. Do not exceed the storage period indicated by the food manufacturer.

Switching off your appliance

If the appliance needs to be switched off for an extended period, the following steps should be taken prevent mould on the appliance.

- 1 Remove all food.
- 2 Remove the power plug from the mains socket.
- 3 Clean and dry the interior thoroughly.
- 4 Ensure that all the doors are wedged open slightly to allow air to circulate.

Cleaning and care

For hygienic reasons the appliance (including exterior and interior accessories) should be cleaned regularly at least every two months.

Caution! The appliance must not be connected to the mains during cleaning. Danger of electrical shock! Before cleaning switch the appliance off and remove the plug from the mains socket.

Exterior cleaning

- To maintain good appearance of your appliance, you should clean it regularly.
- Wipe the digital panel and display panel with a clean, soft cloth.
- Spray water onto the cleaning cloth instead of spraying directly on the surface of the appliance. This helps ensure an even distribution of moisture to the surface.
- Clean the doors, handles and cabinet surfaces with a mild detergent and then wiped dry with a soft cloth.

Caution!

- Don't use sharp objects as they are likely to scratch the surface.
- Don't use Thinner, Car detergent, Clorox, ethereal oil, abrasive cleansers or organic solvent such as Benzene for cleaning. They may damage the surface of the appliance and may cause fire.

Interior cleaning

- You should clean the appliance interior regularly. It will be easier to clean when food stocks are low.
- Wipe the inside of the refrigerator with a weak solution of bicarbonate of soda, and then rinse with warm water using a wrung-out sponge or cloth.
- Wipe completely dry before replacing the shelves and baskets. Thoroughly dry all surfaces and removable parts. Although this appliance automatically defrosts, a layer of frost may occur on the refrigerator's interior walls if the door is opened frequently or kept open too long. If the frost is too thick, choose a time when the supply of food stocks are low and proceed as follows:
- Remove existing food and accessories baskets, unplug the appliance from the mains power and leave the doors open. Ventilate the room thoroughly to accelerate the thawing process.
- **Caution!** Don't use sharp objects to remove frost from the refrigerator. Only after the interior is completely dry should the appliance be switched back on and plugged back into the mains socket.

Door seal cleaning

- Take care to keep door seals clean. Sticky food and drinks can cause seals to stick to the cabinet and tear when you open the door. Wash seal with a mild detergent and warm water. Rinse and dry it thoroughly after cleaning.
- **Caution!** Only after the door seals are completely dry should the appliance be powered on.

Replacing the LED light

Warning: The LED light must not be replaced by the user! If the LED light is damaged, contact the customer helpline for assistance. To replace the LED light, the below steps can be followed:

- 1 Unplug your appliance.
- 2 Remove light cover by pushing up and out.
- 3 Hold the LED cover with one hand and pull it with the other hand while pressing the connector latch.
- 4 Replace LED light and snap it correctly in place.

Troubleshooting

If you experience a problem with your appliance or are concerned that the appliance is not functioning correctly, you can carry out some easy checks before calling for service, please see below. You can carry out some easy checks according to this section before calling for service.

Warning! Don't try to repair the appliance yourself. If the problem persists after you have made the checks mentioned below, contact a qualified electrician, authorized service engineer or the shop where you purchased the product.

Appliance is not working correctly

- Check whether the power cord is plugged into the power outlet properly.
- Check whether the “Power” function is on by pressing the “power” button for 1 second.
- Check the fuse or circuit of your power supply, replace if necessary.

The ambient temperature is too low.

- Try setting the chamber temperature to a colder level to solve this problem.
- It is normal that the refrigerator is not operating during the automatic defrost cycle, or for a short time after the appliance is switched on to protect the compressor.

Odours from the compartments

- The interior may need to be cleaned.
- Some food, containers or wrapping cause odours.

Noise from the appliance

The sounds below are quite normal:

- Compressor running noises.
- Air movement noise from the small fan motor in the fridge compartment or other compartments.
- Gurgling sound similar to water boiling.
- Popping noise during automatic defrosting.
- Clicking noise before the compressor starts.

Other unusual noises are due to the reasons below and may need you to check and take action:

- The cabinet is not level.
- The back of appliance touches the wall.
- Bottles or containers fallen or rolling.

The motor runs continuously

It is normal to frequently hear the sound of the motor, it will need to run more when in following circumstances:

- Temperature setting is set colder than necessary
- Large quantity of warm food has recently been stored within the appliance.
- The temperature outside the appliance is too high.

Doors are kept open too long or too often.

- After your installing the appliance or it has been switched off for a long time.

A layer of frost occurs in the compartment

Check that the air outlets are not blocked by food and ensure food is placed within the appliance to allow sufficient ventilation. Ensure that door is fully closed. To remove the frost, please refer to cleaning and care chapter.

Temperature inside is too warm

You may have left the doors open too long or too frequently; or the doors are kept open by some obstacle; or the appliance is located with insufficient clearance at the sides, back and top.

Temperature inside is too cold

Increase the temperature by following the “Display controls” chapter.

Doors can't be closed easily

Check whether the top of the refrigerator is tilted back by 10-15mm to allow the doors to self close, or if something inside is preventing the doors from closing.

Water drips on the floor

The water pan (located at the rear bottom of the cabinet) may not be properly leveled, or the draining spout (located underneath the top of

the compressor depot) may not be properly positioned to direct water into this pan, or the water spout is blocked. You may need to pull the refrigerator away from the wall to check the pan and spout.

The light is not working

- The LED light may be damaged. Refer to replace LED lights in cleaning and care chapter .
- The control system has disabled the lights due to the door being kept open too long, close and reopens the door to reactivate the lights.

It is prohibited to dispose of this appliance as household waste .

Packaging materials

Packaging materials with the recycle symbol are recyclable . Dispose of the packaging into a suitable waste collection container to recycle it.

Before disposal of the appliance

- 1 Pull out the mains plug from the mains socket.
- 2 Cut off the power cord and discard with the mains plug.

Warning! Refrigerators contain refrigerant and gases in the insulation . Refrigerant and gases must be disposed of professionally as they may cause eye injuries or ignition. Ensure that tubing of the refrigerant circuit is not damaged prior to proper disposal.

Correct Disposal of this product

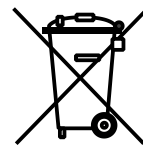

This symbol on the product or in its packing indicates that this product may not be treated as household waste. Instead, it should be taken to the appropriate waste collection point for the recycling of electrical and electronic equipment. By ensuring this product is disposed of correctly, you will help prevent potential negative consequences for the environment and human health, which could otherwise be caused by the inappropriate waste handling of this product. For more detailed information about the recycling of this product, please contact your local council your household waste disposal service, or the shop where you purchased the product.

To avoid contamination of food, please respect the following instructions

- Opening the door for long periods can cause a significant increase of the temperature in the compartments of the appliance.
- Clean regularly surfaces that can come in contact with food and accessible drainage systems.
- Store raw meat and fish in suitable containers in the refrigerator, so that it is not in contact with or drip onto other food.
- Two-star frozen-food compartments are suitable for storing pre-frozen food, storing or making icecream and making ice cubes.
- One-, two- and three-star compartments are not suitable for the freezing of fresh food.

Order	Compartments TYPE	temp.[°C] Target storage	Appropriate food
1	Fridge	+2 ~+8	Eggs, cooked food, packaged food, fruits and vegetables, dairy products, cakes, Drinks and other foods which are not suitable for freezing.
2	(***)*-Freezer	≤-18	Seafood (fish, shrimp, shellfish), freshwater aquatic products and meat products (recommended time is 3 months – nutrition values and taste decrease with time), suitable for frozen fresh food.
3	***-Freezer	≤-18	Seafood (fish, shrimp, shellfish), freshwater aquatic products and meat products (recommended time is 3 months – nutrition suitable for freezing fresh food. values and taste decrease with time). Not
4	** -Freezer	≤-12	Seafood (fish, shrimp, shellfish), freshwater aquatic products and meat products (recommended time is 2 months – nutrition values and taste decrease with time). Not suitable for freezing fresh food.
5	*-Freezer	≤-6	Seafood (fish, shrimp, shellfish), freshwater aquatic products and meat products (recommended time is 1 month – nutrition values and taste decrease with time). Not suitable for freezing fresh food.
6	0-star	-6~0	Fresh pork, beef, fish, chicken, some packaged processed foods, etc. (Recommended to eat within the same day, preferably not later than 3 days) .

			Partially packed/wrapped up encapsulated processed foods (non-freezable foods)
7	Chill	-2 ~+3	aquatic products, etc.(7 days below 0 °C and Fresh/frozen pork, beef, chicken, freshwater above 0 °C is recommended for consumption within that day, preferably no mo re than 2 days). Seafood (less than 0 for 15 days, it is not recommended to store above 0 °C)
8	Fresh Food	0~+4	Fresh pork, beef, fish, chicken, cooked food, etc. (Recommended to eat within the same day, preferably no mo re than 3 days)
9	Wine	+5~+20	red wine, white wine, sparkling wine etc.

Note: please store different foods according to the compartments or target storage temperature of your purchased products.

If the refrigerating appliance is left empty for long periods, switch off, defrost, clean, dry, and leave the door open to prevent mould developing within the appliance.

Water dispenser cleaning (special for water dispenser products):

Clean water tanks if they have not been used for 48 h; flush the water system connected to a water supply if water has not been drawn for 5 days.

WARNING! Food needs to be packed in bags before putting into the refrigerator, and liquids need to be packed in bottles or capped containers to avoid the problem that the product design structure is not easy to clean.

CE declaration of conformity



This appliance has been manufactured to the strictest standards and complies with all applicable legislations, Low Voltage Directive (LVD) and Electromagnetic Compatibility (EMC).

UKCA declaration of conformity

This appliance has been manufactured to the strictest standards and complies with all applicable legislation.



Light

- Lamp type: LED-light. Energy efficiency level: G
- Light source in this product is replaceable only by a professional

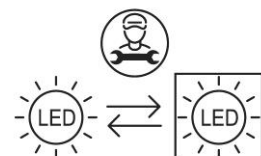

Sicherheits- und Warnhinweise

Lesen Sie zu Ihrer Sicherheit und zum korrekten Gebrauch vor der Installation und ersten Inbetriebnahme des Gerätes diese Bedienungsanleitung sorgfältig durch, einschließlich der Hinweise und Warnungen. Um unnötige Fehler und Unfälle zu vermeiden, ist es wichtig, dass alle Personen, die das Gerät benutzen, mit der Bedienung und den

Sicherheitsmerkmalen bestens vertraut sind. Bewahren Sie diese Anleitung auf und vergewissern Sie sich, dass sie beim Transport oder Verkauf beim Gerät bleibt, damit jeder, der das Gerät während seiner gesamten Lebensdauer benutzt, ordnungsgemäß über seine Verwendung und Sicherheitshinweise informiert wird.

Für die Sicherheit von Leben und Eigentum sind die Vorsichtsmaßnahmen dieser Bedienungsanleitung zu beachten, da der Hersteller nicht für Schäden, die durch Unterlassung entstehen, verantwortlich gemacht werden kann.

Sicherheit für Kinder und andere gefährdete Personen

Gemäß EN-Norm

Dieses Gerät kann von Kindern ab 8 Jahren und von Personen mit eingeschränkten körperlichen, sensorischen oder geistigen Fähigkeiten oder mangelnden Erfahrungen und Kenntnissen benutzt werden, wenn sie überwacht werden oder Anweisungen für einen sicheren Umgang mit dem Gerät erhalten haben und die damit verbundenen Gefahren verstehen. Kinder dürfen nicht mit dem Gerät spielen. Die Reinigung und Wartung des Gerätes darf nicht von Kindern ohne Aufsicht durchgeführt werden.

Gemäß IEC-Standard

Dieses Gerät ist nicht für die Verwendung durch Personen (einschließlich Kinder) mit eingeschränkten körperlichen, sensorischen oder geistigen Fähigkeiten oder mangelnder Erfahrung und Kenntnis bestimmt, es sei denn, sie wurden von einer für ihre Sicherheit verantwortlichen Person beaufsichtigt oder angewiesen.

Halten Sie alle Verpackungen von Kindern fern, da die Gefahr des Erstickens besteht.

Wenn Sie das Gerät entsorgen, ziehen Sie den Stecker aus der Steckdose, trennen Sie das Anschlusskabel (so nah wie möglich am Gerät) und entfernen Sie die Tür, damit Kinder keinen Stromschlag erleiden oder sich nicht im Inneren des Gerätes einschließen können.

Wenn dieses Gerät mit einer magnetischen Türdichtung, oder ein älteres Gerät mit einem Federschloss (Riegel) an der Tür oder am Deckel ersetzt werden soll, stellen Sie bitte sicher, dass das Federschloss nicht mehr verwendbar ist, bevor Sie das alte Gerät entsorgen. Dadurch wird verhindert, dass das Gerät für Kinder zu einer Todesfalle wird.

Allgemeine Sicherheit

WARNUNG: Dieses Gerät ist für die Verwendung im Haushalt und ähnlichen Anwendungen vorgesehen, wie z. B.

- Personalküchenbereiche in Geschäften, Büros und anderen Arbeitsumgebungen;
- Bauernhäuser und von Kunden in Hotels, Motels und anderen Wohngebieten;
- Anlagen in der Art von Bed & Breakfasts;
- Catering und ähnliche Anwendungen außerhalb des Einzelhandels.

WARNUNG: Lagern Sie keine explosiven Substanzen wie Aerosoldosen. **WARNUNG:** Wenn das Versorgungskabel beschädigt ist, muss es vom Hersteller, seinem Servicemitarbeiter oder ähnlich qualifizierten Personen ausgetauscht werden, um eine Gefahr zu vermeiden.

WARNUNG: Halten Sie die Lüftungsöffnungen im Gerätegehäuse oder in der eingebauten Struktur frei von Hindernissen.

WARNUNG: Verwenden Sie keine mechanischen Vorrichtungen oder andere Mittel zur Beschleunigung des Auftauvorgangs, die nicht vom Hersteller empfohlen werden.

WARNUNG: Beschädigen Sie den Kühlmittelkreislauf nicht.

WARNUNG: Verwenden Sie keine Elektrogeräte in den Lebensmittelfächern des Geräts, es sei denn, sie entsprechen dem vom Hersteller empfohlenen Typ.

WARNUNG: Das Kühlmittel und das Isoliergas sind brennbar. Bei der Entsorgung des Gerätes

dürfen Sie dies nur in einer autorisierten Entsorgungsstelle tun. Nicht in Flammen setzen.

WARNUNG: Achten Sie bei der Positionierung des Gerätes darauf, dass das Netzkabel nicht eingeklemmt oder beschädigt ist.

WARNUNG: Vermeiden Sie es, mehrere tragbare Steckdosen oder tragbare Netzteile auf der Rückseite des Geräts anzubringen.

Auswechseln der Beleuchtungslampen

WARNUNG: Die Beleuchtungslampen dürfen nicht durch den Benutzer ausgetauscht werden! Wenn die Beleuchtungslampen beschädigt sind, wenden Sie sich an die Kundenhotline.

Diese Warnung gilt nur für Kühlschränke, die Beleuchtungslampen enthalten.

Kühlmittel

Das Kühlmittel Isobuten (R600a) ist im Kühlmittelkreislauf des Gerätes enthalten, ein Erdgas mit hoher Umweltverträglichkeit, das dennoch brennbar ist. Achten Sie beim Transport und bei der Installation des Gerätes darauf, dass keine der Komponenten des Kühlmittelkreislaufs beschädigt werden.

Das Kühlmittel (R600a) ist brennbar.

WARNUNG: Kühlschränke enthalten Kühlmittel und Gase in der Isolierung. Kühlmittel und Gase müssen fachgerecht entsorgt werden, da sie zu Augenverletzungen oder Verbrennungen führen können.

Stellen Sie sicher, dass die Leitungen des Kühlmittelkreislaufs vor der ordnungsgemäßen Entsorgung nicht beschädigt sind.

WARNUNG: Brandgefahr / brennbare Materialien

Falls der Kältemittelkreislauf beschädigt sein sollte:

Vermeiden Sie offene Flammen und Zündquellen.

Lüften Sie den Raum, in dem sich das Gerät befindet, gründlich.

Es ist gefährlich, die Spezifikation zu ändern oder zu versuchen, dieses Produkt in irgendeiner Weise zu modifizieren.

Jede Beschädigung des Kabels kann einen Kurzschluss, einen Brand und / oder einen Stromschlag verursachen.

Elektrische Sicherheit

Das Netzkabel darf nicht verlängert werden.

Achten Sie darauf, dass der Netzstecker nicht gequetscht oder beschädigt wird. Ein zerquetschter oder beschädigter Netzstecker kann sich überhitzen und einen Brand verursachen.

Achten Sie darauf, dass Sie auf den Netzstecker des Gerätes zugreifen können.

Ziehen Sie nicht am Hauptkabel.

Wenn die Netzsteckdose lose ist, stecken Sie den Netzstecker nicht ein. Es besteht die Gefahr eines Stromschlags oder Brandes.

Sie dürfen das Gerät nicht ohne die Abdeckung der Innenbeleuchtung betreiben.

Der Kühlschrank wird nur mit der Stromversorgung von einphasigem Wechselstrom von 220~240V/50Hz betrieben. Wenn die Spannungsschwankungen im Bezirk des Benutzers so groß sind, dass die Spannung den obigen Umfang überschreitet, stellen Sie aus Sicherheitsgründen sicher, dass Sie einen automatischen Spannungsregler für Wechselstrom mit mehr als 350 W am Kühlschrank anbringen. Der Kühlschrank muss eine spezielle Steckdose anstelle der üblichen mit anderen Elektrogeräten verwenden. Sein Stecker muss mit der Buchse mit dem Erdungskabel übereinstimmen.

Täglicher Gebrauch

Dieses Kühlgerät ist nicht für die Verwendung als Einbaugerät vorgesehen.

Lagern Sie keine brennbaren Gase oder Flüssigkeiten im Gerät.

Es besteht eine Explosionsgefahr.

Betreiben Sie keine Elektrogeräte im Gerät (z. B. elektrische Eismaschinen, Mixer usw.).

Ziehen Sie beim Ausstecken immer den Stecker aus der Steckdose, nicht das Kabel.

Stellen Sie keine heißen Gegenstände in die Nähe der Kunststoffteile dieses Gerätes.

Stellen Sie Lebensmittel nicht direkt gegen den Luftauslass an der Rückwand.

Lagern Sie vorverpackte Tiefkühlkost gemäß den Anweisungen der Tiefkühlkosthersteller.

Die Lagerungsempfehlungen des Geräteherstellers sollten unbedingt beachtet werden, siehe entsprechende Hinweise zur Lagerung.

Füllen Sie keine kohlenensäurehaltigen oder sprudelnden Getränke in das Gefrierfach, da dadurch ein Druck auf den Getränkebehältern entstehen kann, wodurch diese explodieren und das Gerät beschädigen können.

Gefrorene Lebensmittel können Frostverbrennungen verursachen, wenn sie direkt aus dem Gefrierfach verzehrt werden.

Stellen Sie das Gerät nicht in direktem Sonnenlicht auf.

Halten Sie Kerzen, Lampen und andere Gegenstände mit offenem Feuer vom Gerät fern, damit das Gerät nicht in Brand gerät.

Das Gerät ist für die Aufbewahrung von Lebensmitteln und/oder Getränken im normalen Haushalt bestimmt, wie in dieser Gebrauchsanweisung erläutert. Das Gerät ist schwer, daher ist beim Transport Vorsicht geboten.

Entfernen oder berühren Sie keine Gegenstände aus dem Gefrierfach, wenn Ihre Hände feucht/nass sind, da dies zu Hautabschürfungen oder Frost/Gefrierbrand führen kann.

Verwenden Sie niemals den Sockel, die Schubladen, die Türen usw. als Standfläche oder als Stütze.

Gefrorene Lebensmittel dürfen nach dem Auftauen nicht wieder eingefroren werden.

Verzehren Sie kein Eis am Stiel oder keine Eiswürfel direkt aus dem Gefrierschrank, da dies zu Gefrierbrand im Mund und auf den Lippen führen kann.

Um zu vermeiden, dass Gegenstände herunterfallen und Verletzungen oder Schäden am Gerät verursachen, dürfen Sie die Türgestelle nicht überlasten oder zu viel Essen in die Kühlschubladen legen.

Pflege und Reinigung

Schalten Sie vor Wartungsarbeiten das Gerät aus und ziehen Sie den Netzstecker aus der Steckdose.

Reinigen Sie das Gerät nicht mit Metallgegenständen, Dampfreiniger, ätherischen Ölen, organischen Lösungsmitteln oder Scheuermittel. Verwenden Sie keine scharfen Gegenstände, um Frost aus dem Gerät zu entfernen. Verwenden Sie einen Kunststoffschaber.

Installation Wichtig!

Für den elektrischen Anschluss sind die Anweisungen in dieser Anleitung sorgfältig zu befolgen.

Packen Sie das Gerät aus und prüfen Sie, ob es beschädigt ist. Schließen Sie das Gerät nicht an, wenn es beschädigt ist. Melden Sie eventuelle Schäden sofort an der Stelle, an der Sie es gekauft haben. Bewahren Sie in diesem Fall die Verpackung auf.

Es ist ratsam, vor dem Anschluss des Gerätes mindestens vier Stunden zu warten, damit das Öl im Kompressor zurückfließen kann.

Eine ausreichende Luftzirkulation sollte um das Gerät herum erfolgen, andernfalls führt dies zu einer Überhitzung. Um eine ausreichende Belüftung zu erreichen, befolgen Sie die für die Installation relevanten Anweisungen. Wenn immer möglich, sollte die Rückseite des Produkts nicht zu nahe an einer Wand sein, um zu vermeiden, dass warme Teile (Kompressor, Kondensator) berührt oder eingeklemmt werden, um die Gefahr eines Brandes zu vermeiden, befolgen Sie die für die Installation relevanten Anweisungen.

Das Gerät darf nicht in der Nähe von Heizkörpern oder Herden aufgestellt werden.

Stellen Sie sicher, dass der Netzstecker nach der Installation des Gerätes zugänglich ist.

Service

Alle elektrischen Arbeiten, die für die Wartung des Gerätes erforderlich sind, sollten von einem qualifizierten Elektriker oder einer kompetenten Person durchgeführt werden.

Dieses Produkt muss von einem autorisierten Servicezentrum gewartet werden und es dürfen nur Original-Ersatzteile verwendet werden.

Wenn das Gerät Frostfrei ist.

Wenn das Gerät ein Gefrierfach enthält.

Hinweis: Kinder im Alter von 3 bis 8 Jahren dürfen Kühlgeräte be- und entladen (Diese Klausel gilt nur für den EU-Raum.)

Installation Ihres neuen Geräts

Bevor Sie das Gerät zum ersten Mal benutzen, sollten Sie die folgenden Hinweise beachten.

Belüftung des Gerätes

Um die Effizienz des Kühlsystems zu verbessern und Energie zu sparen, ist eine gute Belüftung des Geräts für die Wärmeableitung erforderlich. Aus diesem Grund sollte um den Gefrierschrank herum genügend Freiraum vorhanden sein.

Empfehlung: Es ist ratsam, dass von der Rückseite zur Wand mindestens 75 mm, von der Oberseite mindestens 100 mm, von der Seite zur Wand mindestens 50 mm und vorne ein Freiraum vorhanden ist, damit sich die Türen um 135° öffnen können.

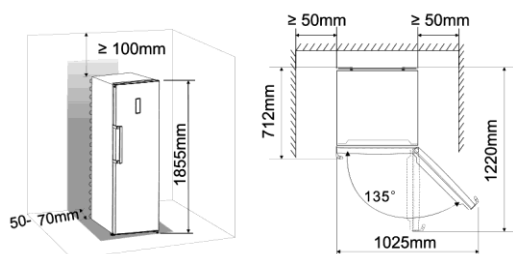

Hinweis:

Dieses Gerät verhält sich innerhalb der in der folgenden Tabelle angegebenen Klimaklasse ausgezeichnet.

Klimaklasse	Raumtemperatur
N	von +16°C bis +32°C
SN	von +10°C bis +32°C
ST	von +18°C bis +38°C
T	von +18°C bis +43°C

Das Gerät funktioniert möglicherweise nicht ordnungsgemäß, wenn es über einen längeren Zeitraum bei einer Temperatur oberhalb oder unterhalb des angegebenen Bereichs betrieben wird.

Nivellierung des Gerätes

Für eine ausreichende Nivellierung und Luftzirkulation im unteren hinteren Teil des Geräts müssen möglicherweise die unteren FüÙe eingestellt werden. Sie können sie manuell von Hand oder mit einem geeigneten Schraubenschlüssel einstellen.

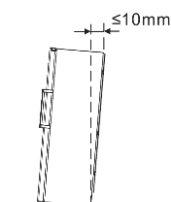

Damit sich die Türen selbst schließen können, neigen Sie die Oberseite um ca. 10 mm nach hinten.

Stellen Sie Ihr Gerät an einem trockenen Ort auf, um hohe Feuchtigkeit zu vermeiden.

Halten Sie das Gerät von direkter Sonneneinstrahlung, Regen oder Frost fern. Stellen Sie das Gerät fern von Wärmequellen wie Öfen, Kaminen oder Heizungen auf.

Kaminen oder Heizungen auf.

Montage der Türgriffe

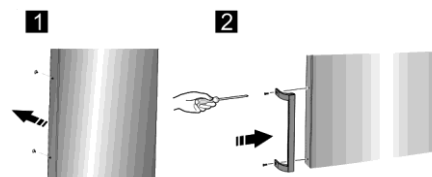

Für den bequemen Transport werden die Türgriffe separat in einer Plastiktüte geliefert und Sie können die Türgriffe wie folgt installieren.

- Schraubenabdeckungen auf der rechten Seite der Tür anheben und dann zurück in die Plastiktüte packen.
- Bringen Sie den Griff auf der rechten Seite der Tür an, wobei die Schraublöcher des Griffs und der Tür in einer Linie liegen müssen, wie in der Abbildung dargestellt.
- Befestigen Sie den Griff mit den im Plastikbeutel mitgelieferten Spezialschrauben. Und installieren Sie dann die Griffabdeckungen.

Umkehren des Türschwungs

Die Seite, an der die Tür öffnet, kann von der linken Seite (wie im Lieferumfang enthalten) auf die rechte Seite geändert werden, wenn es die Einbausituation erfordert.

Warnung! Beim Umkehren der Tür darf das Gerät nicht an das Stromnetz angeschlossen werden. Achten Sie darauf, dass der Stecker aus der Steckdose gezogen wird.

Werkzeuge, die Sie dafür benötigen:

- 8 mm Steckschlüssel
- Kreuzschlitzschraubendreher
- Kleiner Schlitzschraubendreher
- 8 mm Schraubenschlüssel

Hinweis: Bevor Sie beginnen, den Kühlschrank auf den Rücken zu legen, um Zugang zum Boden zu erhalten, sollten Sie ihn auf eine weiche Schaumstoffverpackung oder ein ähnliches Material legen, um die Rückwand des Kühlschranks nicht zu beschädigen. Um die Tür umzukehren, werden im Allgemeinen die folgenden Schritte empfohlen.

- Stellen Sie den Kühlschrank aufrecht.
- Öffnen Sie Teil (1) auf der Oberseite des Kühlschrankkörpers von der linken Seite und entfernen Sie dann Teil (3) und Teil (4) an der Tür auf die gleiche Weise. Entfernen Sie Teil (2) und legen Sie es zurück in den Plastikbeutel.

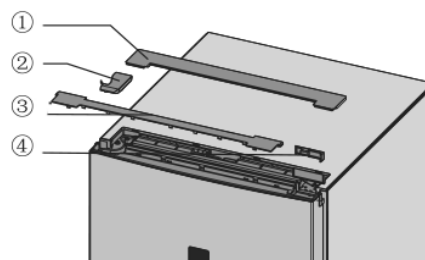

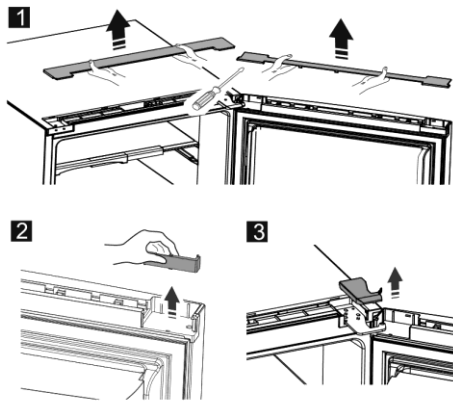

- 3 Trennen Sie den elektrischen Anschluss (1) sowie den elektrischen Anschluss (2) und nehmen Sie dann das Teil (3) ab.

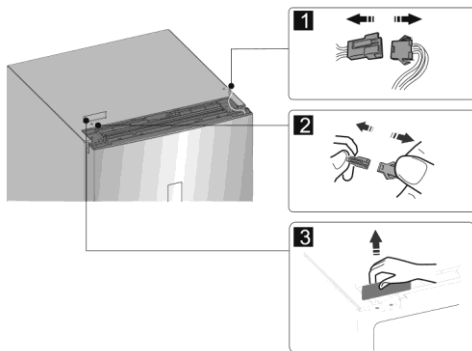

- 4 Entfernen Sie die Schrauben (1), lösen Sie das Kabel (2) und entfernen Sie das Teil (3).

Hinweis: Bitte halten Sie die Tür während Schritt 4 von Hand fest, um ein Herunterfallen der Tür zu verhindern.

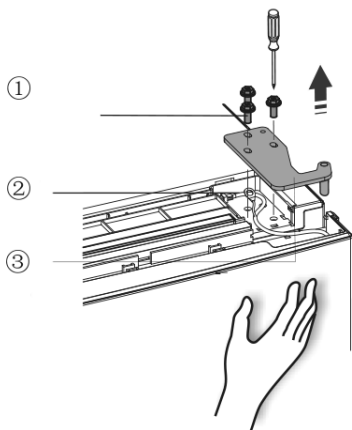

- 5 Entfernen Sie die Tür und platzieren Sie sie auf einer weichen Oberfläche mit dem Paneel nach oben. Heben Sie Teil (1) und Teil (4), dann lösen Sie die Schrauben (2), wie in der Abbildung gezeigt. Wechseln Sie den Griff (3) auf die linke Seite und montieren Sie dann nacheinander Schrauben (2), Teil (1) und Teil (4). Lösen Sie die Schrauben (7), lösen Sie Teil (6) und Teil (5), drehen Sie Teil (6) um und montieren Sie dann Teil (5) und Teil (6) mit den Schrauben (7) auf der rechten Seite.

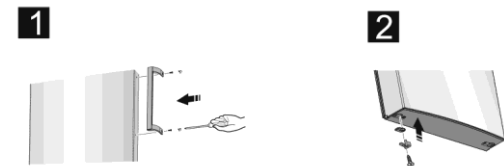
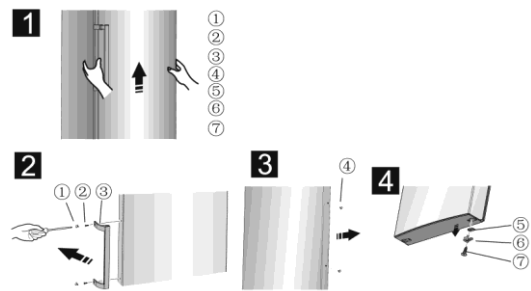

- 6 Legen Sie den Gefrierschrank flach hin, entfernen Sie Teil (3) und lösen Sie dann die Schrauben (4). Entfernen Sie Teil (2) und Teil (1).

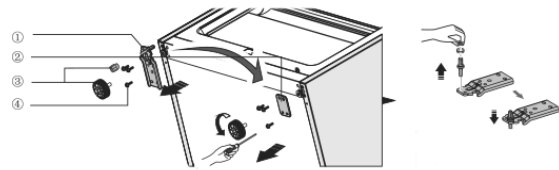

- 7 Schrauben Sie den unteren Scharnier heraus, setzen Sie ihn auf die nahe Lochstelle, und schrauben Sie dann die Scheibe auf und montieren Sie sie.
- 8 Einfach zu Schritt 6 zurückgehen, Teil (1) nach rechts und Teil (2) nach links drehen und dann mit Schrauben (4) befestigen. Zum Schluss Teil (3) installieren.

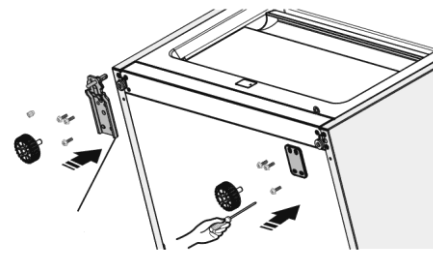

- 9 Tauschen Sie die Kabel sowohl in den linken als auch in den rechten Schlitzen des Kühlschranks aus.

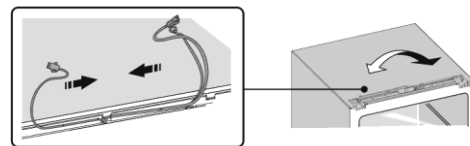

- 10 Bringen Sie die Tür in die entsprechende Position, passen Sie das Teil (1) (das sich in der Plastiktüte befindet) und die Tür an, führen Sie das Verbindungskabel (2) von links nach rechts in den Schlitz der Tür ein, und befestigen Sie dann das Teil (1) und das Kabel (2) mit den Schrauben (3). (Bitte halten Sie die Tür bei der Installation mit der Hand fest)

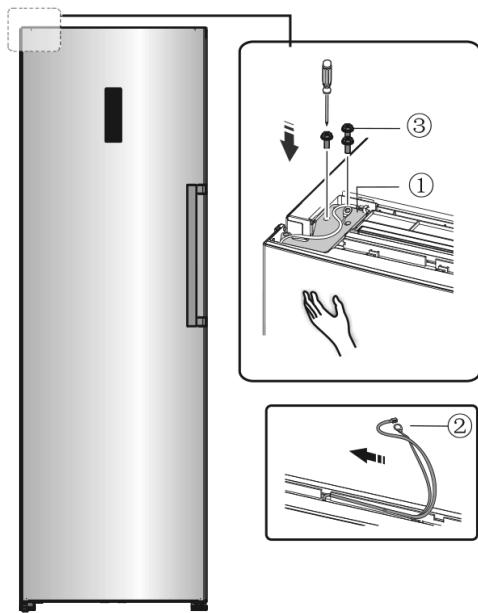

- 11 Schließen Sie den elektrischen Anschluss (1) gemäß Schritt 3 an und installieren Sie dann das Teil (2) (das sich in der Plastiktüte befindet).

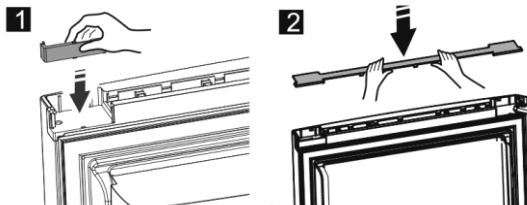
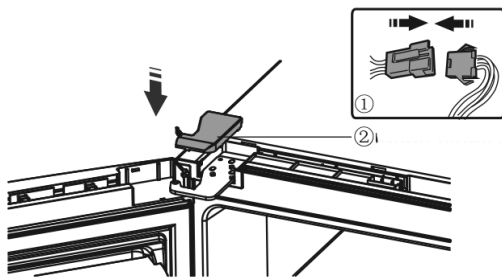

- 12 Wenden Sie Teil (1) um 180° und montieren Sie es an der linken Ecke der Tür, dann montieren Sie Teil (2). (beide werden in Schritt 2 entfernt)
- 13 Nehmen Sie den Reedschalter aus dem Kappenblock (Teil 3) in Schritt 3) und montieren Sie ihn auf einen anderen Block für den Gebrauch (der mit Markierung "L" in der Plastiktüte ist). Setzen Sie den gerade entfernten Kappenblock wieder in die Plastiktüte ein.

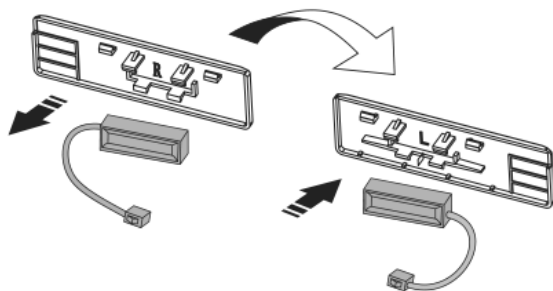

Hinweis: Achten Sie darauf, dass die Beschriftungsseite des Reed-Schalters gut mit dem Kappenblock zusammenpasst.

- 14 Installieren Sie Teil (1), schließen Sie den Kabelanschluss (2) an, und installieren Sie dann Teil (3).

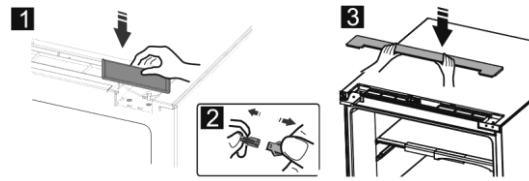

Beschreibung des Geräts

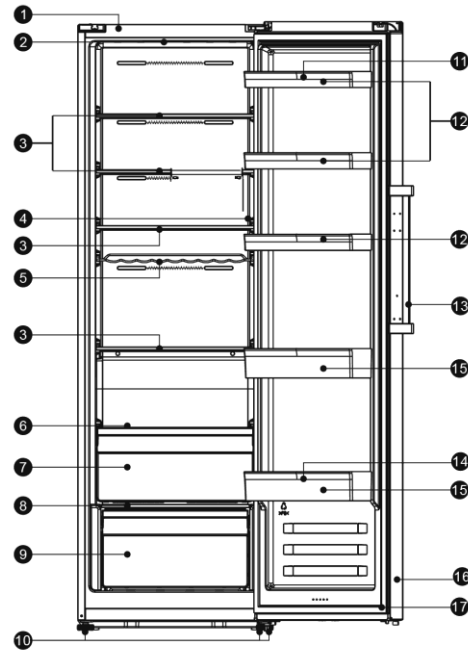

- 1 Gehäuse
- 2 Gehäuse 2.Oberes LED-Licht
- 3 Glasablage
- 4 Rechtes LED-Licht (optional)
- 5 Flaschenregal
- 6 Kleine Glasablage
- 7 0°C kühl plus
- 8 Frischfach-Abdeckung
- 9 Frischfach
- 10 Verstellbare Bodenfüße
- 11 Eierablage(innen)
- 12 Oberes Regal
- 13 Griff
- 14 Untere Ablage
- 15 Flaschenablage (innen) (optional)
- 16 Kühlschranktür
- 17 Kühlschrank-Dichtung

Hinweis: Aufgrund der unaufhörlichen Modifikation unserer Produkte unterscheidet sich Ihr Kühlschrank möglicherweise geringfügig von dieser Bedienungsanleitung, seine Funktionen und Verwendungsmethoden bleiben jedoch gleich.

Hinweis: Um die beste Energieeffizienz dieses Produkts zu erzielen, stellen Sie bitte alle Regale, Schubladen und Körbe wie in der obigen Abbildung auf ihre ursprüngliche Position.

Display-Steuerelemente

Benutzen Sie Ihr Gerät gemäß den folgenden Bedienungsanweisungen, Ihr Gerät hat die entsprechenden Funktionen und Betriebsarten wie die Bedienfelder, die in den folgenden Abbildungen gezeigt werden. Wenn das Gerät zum ersten Mal eingeschaltet wird, beginnt die Hintergrundbeleuchtung der Symbole auf dem Display zu funktionieren. Wenn keine Tasten gedrückt wurden und die Türen geschlossen sind, schaltet sich die Hintergrundbeleuchtung aus.

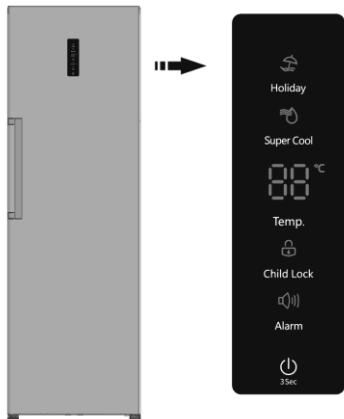

Kontrolle der Temperatur

Wir empfehlen, dass Sie beim ersten Einschalten Ihres Kühlschranks die Temperatur für den Kühlschrank auf 4°C einstellen. Wenn Sie die Temperatur ändern möchten, befolgen Sie die folgenden Anweisungen.

Vorsicht! Wenn Sie eine Temperatur einstellen, stellen Sie eine Durchschnittstemperatur für den gesamten Kühlschrank ein. Die Temperaturen in jedem Fach können von den auf dem Bedienfeld angezeigten Temperaturwerten abweichen, je nachdem, wie viel Lebensmittel Sie aufbewahren und wo Sie sie aufbewahren. Die Umgebungstemperatur kann auch die tatsächliche Temperatur im Inneren des Gerätes beeinflussen.

Hinweis: Eine hohe Temperatureinstellung beschleunigt die Lebensmittelverschwendung.

Temp

Drücken Sie im entriegelten Zustand die Taste "Temp.", die Kühlzonenanzeige blinkt, die eingestellte Kühlschranktemperatur wird um 1°C reduziert und die Kühlschranktemperatur wird zyklisch zwischen 2°C und 8°C eingestellt, wenn Sie die Taste 10 Sekunden lang nicht weiter drücken, wird die Einstellung wirksam.

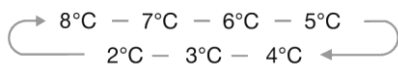

Super-Kühl

Superkühl kann Ihre Lebensmittel viel schneller abkühlen und hält sie so länger frisch.

- Drücken Sie im entriegelten Zustand die Taste "Super-Kühl", um den Super-Kühl-Modus aufzurufen, das Super-Kühl-Symbol leuchtet und die Temperatur wird auf 2°C eingestellt.
- Der Super-Kühl-Modus wird nach 3 Stunden automatisch beendet.
- Wenn die Super-Kühl-Funktion eingeschaltet ist, können Sie sie durch Drücken der Taste "Temp." ausschalten und die Temperatureinstellung des Kühlschranks wird auf die vorherige Einstellung zurückgesetzt.

Urlaub

Wenn Sie für längere Zeit abwesend sind, können Sie das Gerät in den Urlaubsmodus schalten, um Strom zu sparen.

- Drücken Sie im entriegelten Zustand die Taste "Super-Kühl", um in den Urlaubsmodus zu gelangen, das Urlaubssymbol leuchtet und die Temperatur wird auf "15°C" eingestellt.

Wichtig! Bewahren Sie während dieser Zeit keine Lebensmittel im Kühlschrank auf.

- Wenn die Urlaubsfunktion eingeschaltet ist, können Sie sie durch Drücken der Taste "Temp." ausschalten. Die Einstellung der Kühlschranktemperatur wird wieder auf die vorherige Einstellung zurückgesetzt.

Alarm

Im Falle eines Alarms blinkt das Symbol "Alarm" und es ertönt ein Summton. Drücken Sie im entriegelten Zustand zu diesem Zeitpunkt die Taste "Alarm", um den Türalarm aufzuheben. Der Summton hört auf zu piepsen, das Alarmsymbol leuchtet ständig, und auf dem Display wird normal angezeigt.

Türalarm

Wenn die Tür länger als 1 Minute offen steht, ertönt der Türalarm, während das Anzeigefeld "dr" anzeigt. Im Falle eines Türalarms ertönt jede Minute ein 3-maliger Signalton.

- Nachdem die Türalarmzeit mehr als 10 Minuten überschritten wurde, hört der Summton auf zu piepsen, das Alarmsymbol erlischt, und auf dem Display erscheint die normale Anzeige.
- Um Energie zu sparen, vermeiden Sie bitte, die Tür bei der Benutzung des Gerätes lange offen zu halten. Der Türalarm kann auch durch Schließen der Tür gelöscht werden.

Standby

Wenn Sie das Gerät reinigen möchten oder den Betrieb einstellen wollen, können Sie das Gerät mit Hilfe der Taste "3 Sek." ausschalten.

- Wenn der Kühlschrank in Betrieb ist, können Sie das Gerät ausschalten, indem Sie die Taste "3 Sek." 3 Sekunden lang drücken, während auf der Anzeige "OFF" erscheint.

Wichtig! Bewahren Sie während dieser Zeit keine Lebensmittel im Kühlschrank auf.

- Wenn sich der Kühlschrank im Standby-Modus befindet und entriegelt ist, drücken Sie die Taste "3 Sek." für 3 Sekunden, der Kühlschrank schaltet sich ein und das Display zeigt normal an.

Kindersicherung

Sie können die Taste "Kindersicherung" drücken, falls Kinder die Tasten berühren, um eine falsche Einstellung zu vermeiden.

Wenn das Symbol für die Kindersicherung leuchtet, ist der Kühlschrank gesperrt, das Drücken der übrigen Tasten funktioniert dann nicht.

- Wenn die Kindersicherung aktiviert ist, können Sie diese Funktion ausschalten, indem Sie die Taste "Kindersicherung" 3 Sekunden lang drücken, während das Symbol "Kindersicherung" ausgeschaltet wird. Zu diesem Zeitpunkt können Sie den Modus bedienen und die Temperatur einstellen, den Alarm abbrechen, den Standby-Modus einstellen.
- Wenn Sie etwa 20 Sekunden lang keine Taste betätigen, wird die Taste automatisch gesperrt.
- Keine Tastenbetätigung für ca. 60 Sekunden, das Display wird ausgeschaltet und kann in dieser Zeit durch Antippen einer beliebigen Taste wieder aktiviert werden.

Hinweis: Die Display-Steuerung kann nur im nicht gesperrten Zustand eingestellt werden.

Verwendung Ihres Geräts

Ihr Gerät verfügt über das Zubehör, wie die "Beschreibung des Gerätes" im Allgemeinen zeigt, mit dieser Teilanleitung können Sie es richtig einsetzen.

Türregal

- Geeignet für die Lagerung von Eiern, Konserven
- Flüssigkeiten, abgefüllte Getränke und verpackte Lebensmittel, etc. Legen Sie nicht zu viele schwere Gegenstände in die Regale.
- Wenn Sie die Regale zum Reinigen entnehmen möchten, nehmen Sie bitte zuerst die Lebensmittel aus den Regalen.

Hinweis: In der oberen Ablage befinden sich Eierablagen und in der unteren Ablage Flaschenhalter.

Ablage in der Kühlkammer

In der Kühlkammer befinden sich Regale, die zur Reinigung herausgenommen werden können.

0°C kühl plus

Die Temperatur dort ist etwa 2-4°C niedriger als in der Kühlkammer.

Sie wird zur Lagerung von Fisch, Fleisch und anderen verderblichen Lebensmitteln verwendet.

Frischfach-Abdeckung

Dient zur Kontrolle des Frischfachs und verhindert, dass das Gemüse Feuchtigkeit verliert.

Feuchtigkeit Frischfach

Es ist für die Lagerung von Obst und Gemüse geeignet.

Flaschenhalter

Der Flaschenhalter kann zur Aufbewahrung von Flaschen verwendet werden. Sie können ihn auf das mittlere oder untere Türregal platzieren und nach links oder rechts schieben, je nach Wunsch.

Installation von zwei Kühlgeräten

Ihr Gefrierschrank kann paarweise mit dem Kühlschranks installiert werden.

Es kann mit den mitgelieferten Montageteilen wie folgt installiert werden.

Stellen Sie das Gerät in einem gut belüfteten, feuchtigkeitsfreien Raum auf. Lesen Sie bitte das Kapitel Installation Ihres neuen Geräts.

Hilfreiche Tipps und Tricks

Energiespartipps

Wir empfehlen Ihnen, die folgenden Tipps zu beachten, um Energie zu sparen.

- Versuchen Sie, die Tür nicht über einen längeren Zeitraum offen zu halten, um Energie zu sparen.
- Stellen Sie sicher, dass das Gerät von Wärmequellen ferngehalten wird. (Direkte Sonneneinstrahlung, Elektroherd oder Herd etc.)
- Stellen Sie die Temperatur nicht auf kälter als nötig ein.
- Lagern Sie keine warmen Speisen oder verdampfende Flüssigkeiten im Gerät.

- Stellen Sie das Gerät in einem gut belüfteten, feuchtigkeitsfreien Raum auf. Bitte beachten Sie das Kapitel Installation Ihres neuen Geräts.
- Wenn das Diagramm die richtige Kombination für Schubladen, Frischfach und Regale zeigt, passen Sie die Kombination nicht an, da dies die energieeffizienteste Konfiguration darstellt.

Hinweise zur Kühlung von frischen Lebensmitteln

- Stellen Sie keine heißen Speisen direkt in den Gefrierschrank, da die Innentemperatur ansteigt und der Kompressor mehr arbeiten muss und mehr Energie verbraucht.
- Bedecken oder verpacken Sie das Essen, besonders wenn es einen starken Geruch hat.
- Platzieren Sie die Speisen so, dass die Luft frei zirkulieren kann.

Hinweise zur Kühlung

- Fleisch (alle Arten) in Polyethylen einwickeln: Einwickeln und auf das Glasregal über der Gemüseschublade legen. Halten Sie immer die Aufbewahrungsfristen ein und verwenden Sie die von den Herstellern empfohlenen Zeitangaben.
- Gekochte Speisen, kalte Gerichte usw.: Sie sollten abgedeckt werden und können auf einem beliebigen Regal abgestellt werden.
- Obst und Gemüse: Sie sollten in der dafür vorgesehenen Spezialschublade aufbewahrt werden.
- Butter und Käse: Sollte luftdicht in Folie oder Plastikfolie eingewickelt werden.
- Milchflaschen: Sollten einen Deckel haben und in den Türregalen gelagert werden.

Hinweise zur Lagerung von Tiefkühlkost

- Stellen Sie sicher, dass tiefgefrorene Lebensmittel vom Lebensmitteleinzelhändler korrekt gelagert wurden.
- Einmal aufgetaute Lebensmittel verderben schnell und sollten nicht wieder eingefroren werden. Überschreiten Sie nicht die vom Lebensmittelhersteller angegebene Lagerzeit.

Hinweise zur Lagerung von Tiefkühlkost

- Stellen Sie sicher, dass tiefgefrorene Lebensmittel vom Lebensmitteleinzelhändler korrekt gelagert wurden.
- Einmal aufgetaute Lebensmittel verderben schnell und sollten nicht

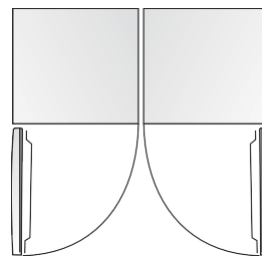

wieder eingefroren werden. Überschreiten Sie nicht die vom Lebensmittelhersteller angegebene Lagerzeit.

Ausschalten des Gerätes

Wenn das Gerät über einen längeren Zeitraum ausgeschaltet werden muss, sollten die folgenden Schritte durchgeführt werden, um eine Schimmelbildung am Gerät zu vermeiden.

- 1 Entfernen Sie alle Lebensmittel.
- 2 Ziehen Sie den Netzstecker aus der Steckdose.
- 3 Reinigen und trocknen Sie den Innenraum gründlich.
- 4 Stellen Sie sicher, dass alle Türen leicht geöffnet sind, damit die Luft zirkulieren kann.

Reinigung und Pflege

Aus hygienischen Gründen sollte das Gerät (einschließlich Außen- und Innenzubehör) mindestens alle zwei Monate regelmäßig gereinigt werden.

Vorsicht! Das Gerät darf während der Reinigung nicht an das Stromnetz angeschlossen werden. Gefahr eines Stromschlags! Schalten Sie vor der Reinigung das Gerät aus und ziehen Sie den Stecker aus der Steckdose.

Außenreinigung

- Um das gute Aussehen Ihres Gerätes zu erhalten, sollten Sie es regelmäßig reinigen.
- Wischen Sie das digitale Bedienfeld und das Anzeigefeld mit einem sauberen, weichen Tuch ab.
- Sprühen Sie Wasser auf das Reinigungstuch, anstatt direkt auf die Oberfläche des Geräts zu sprühen. Dies trägt zu einer gleichmäßigen Verteilung der Feuchtigkeit auf die Oberfläche bei.
- Reinigen Sie die Türen, Griffe und Schrankoberflächen mit einem milden Reinigungsmittel und wischen Sie sie anschließend mit einem weichen Tuch trocken.

Vorsicht!

- Verwenden Sie keine scharfen Gegenstände, da diese die Oberfläche verkratzen können.
- Verwenden Sie zur Reinigung keine Verdüner, Autowaschmittel, Clorox, ätherisches Öl, Scheuermittel oder organische Lösungsmittel wie Benzol. Sie können die Oberfläche des Gerätes beschädigen und Feuer verursachen.

Innenreinigung

- Sie sollten den Geräteinnenraum regelmäßig reinigen. Die Reinigung wird einfacher, wenn die Lebensmittelvorräte gering sind.
- Wischen Sie das Innere des Gefrierschranks mit einer schwachen Natronlösung ab und wischen Sie dann mit einem ausgewrungenen Schwamm oder Tuch mit warmem Wasser nach.
- Vor dem Austausch der Regale und Körbe vollständig trocken wischen. Alle Oberflächen und abnehmbaren Teile gründlich trocknen. Obwohl dieses Gerät automatisch abtaut, kann sich an den Innenwänden des Gefriergeräts eine Frostsicht bilden, wenn die Tür häufig geöffnet oder zu lange offen gehalten wird. Wenn der Frost zu dick ist, wählen Sie einen Zeitpunkt, an dem der Vorrat an Lebensmitteln gering ist, und gehen Sie wie folgt vor:
- Entfernen Sie vorhandene Lebensmittel- und Zubehörkörbe, trennen Sie das Gerät vom Stromnetz und lassen Sie die Türen offen. Lüften Sie den Raum gründlich, um den Auftauungsprozess zu beschleunigen.
- **Vorsicht!** Verwenden Sie keine scharfen Gegenstände, um Frost aus dem Gefrierschrank zu entfernen. Erst wenn der Innenraum vollständig trocken ist, sollte das Gerät wieder eingeschaltet und wieder an die Steckdose angeschlossen werden.

Reinigung der Türdichtung

- Achten Sie darauf, dass die Türdichtungen sauber bleiben. Klebrige Lebensmittel und Getränke können dazu führen, dass Dichtungen am Schrank haften bleiben und beim Öffnen der Tür reißen. Die Dichtung mit einem milden Reinigungsmittel und warmem Wasser waschen. Spülen und trocknen Sie es nach der Reinigung gründlich.
- **Vorsicht!** Erst wenn die Türdichtungen vollständig trocken sind, sollte das Gerät eingeschaltet werden.

Auswechseln der LED-Leuchte

Warnung: Die LED-Leuchte darf nicht vom Anwender ausgetauscht werden! Wenn die LED-Leuchte beschädigt ist, wenden Sie sich an den Kundendienst, um Hilfe zu erhalten. Um die LED-Leuchte auszutauschen, können die folgenden Schritte durchgeführt werden:

- 1 Ziehen Sie den Netzstecker Ihres Geräts.
- 2 Entfernen Sie die Lichtabdeckung, indem Sie sie nach oben herausdrücken.

- 3 Halten Sie die LED-Abdeckung mit einer Hand fest und ziehen Sie sie mit der anderen Hand heraus, während Sie die Anschlussverriegelung drücken.
- 4 Ersetzen Sie die LED-Leuchte und rasten Sie sie richtig ein.

Fehlerbehebung

Wenn Sie ein Problem mit Ihrem Gerät haben oder befürchten, dass das Gerät nicht ordnungsgemäß funktioniert, können Sie vor der Wartung einige einfache Kontrollen durchführen, siehe unten. Sie können einige einfache Prüfungen gemäß diesem Abschnitt durchführen, bevor Sie den Service in Anspruch nehmen.

Warnung! Versuchen Sie nicht, das Gerät selbst zu reparieren. Wenn das Problem nach den unten genannten Überprüfungen weiterhin besteht, wenden Sie sich an einen qualifizierten Elektriker, einen autorisierten Servicetechniker oder an das Geschäft, in dem Sie das Produkt gekauft haben.

Das Gerät funktioniert nicht richtig

- Überprüfen Sie, ob das Netzkabel richtig in die Steckdose eingesteckt ist.
- Überprüfen Sie, ob die Funktion "Power" eingeschaltet ist, indem Sie die Taste "Power" 1 Sekunde lang drücken.
- Überprüfen Sie die Sicherung oder den Stromkreis Ihrer Stromversorgung, ggf. ersetzen.

Die Umgebungstemperatur ist zu niedrig.

- Versuchen Sie, die Kammertemperatur auf eine kühlere Stufe einzustellen, um dieses Problem zu lösen.
- Es ist normal, dass der Kühlschrank während des automatischen Abtauzyklus oder zum Schutz des Kompressors für kurze Zeit nach dem Einschalten des Gerätes nicht in Betrieb ist.

Gerüche aus den Fächern

- Möglicherweise muss der Innenraum gereinigt werden.
- Einige Lebensmittel, Behälter oder Verpackungen verursachen Gerüche.

Geräusche vom Gerät

Die folgenden Geräusche sind ganz normal:

- Laufgeräusche des Verdichters.
- Luftbewegungsgeräusche des kleinen Lüftermotors im Kühlschrankfach oder in anderen Bereichen.
- Gurgelgeräusche, die sich wie kochendes Wasser anhören.
- Knackendes Geräusch beim automatischen Abtauen.
- Klickgeräusche vor dem Start des Kompressors.

Andere ungewöhnliche Geräusche sind auf die folgenden Gründe zurückzuführen und können dazu führen, dass Sie sie überprüfen und Maßnahmen ergreifen müssen:

- Der Schrank ist nicht eben.
- Die Rückseite des Gerätes berührt die Wand.
- Fallende oder rollende Flaschen oder Behälter.

Der Motor läuft kontinuierlich

Es ist normal, das Geräusch des Motors häufig zu hören, er muss unter folgenden Umständen länger laufen:

- Die Temperatureinstellung ist kälter als nötig eingestellt
- In letzter Zeit wurde eine große Menge an warmen Speisen im Gerät gelagert.
- Die Temperatur außerhalb des Gerätes ist zu hoch.

Die Türen werden zu lange oder zu oft offen gehalten.

- Nach der Installation des Gerätes oder wenn es längere Zeit ausgeschaltet war.

In der Kammer entsteht eine Frostschicht.

Vergewissern Sie sich, dass die Luftauslässe nicht durch Lebensmittel blockiert sind, und stellen Sie sicher, dass die Lebensmittel im Gerät so platziert sind, um eine ausreichende Belüftung zu gewährleisten. Vergewissern Sie sich, dass die Tür vollständig geschlossen ist. Um den Frost zu entfernen, lesen Sie bitte das Kapitel Reinigung und Pflege.

Die Temperatur im Inneren ist zu warm.

Möglicherweise haben Sie die Türen zu lange oder zu häufig offen gelassen; oder die Türen werden durch ein Hindernis offen gehalten; oder das Gerät befindet sich mit unzureichendem Abstand zu den Seiten, nach hinten und oben.

Die Temperatur im Inneren ist zu kalt.

Erhöhen Sie die Temperatur, indem Sie dem Kapitel "Display-Bedienenelemente" folgen.

Türen können nicht einfach geschlossen werden

Überprüfen Sie, ob die Oberseite des Kühlschranks um 10-15 mm nach hinten geneigt ist, damit sich die Türen selbst schließen können, oder ob etwas im Inneren das Schließen der Türen verhindert.

Wasser tropft auf den Boden

Die Wasserwanne (an der hinteren Unterseite des Schrankes) ist möglicherweise nicht richtig nivelliert, oder der Auslaufstutzen (unterhalb der Oberseite des Kompressordepots) ist möglicherweise nicht richtig positioniert, um Wasser in diese Wanne zu leiten, oder der Wasserauslauf ist blockiert. Möglicherweise müssen Sie den Kühlschrank von der Wand wegziehen, um die Wanne und den Auslauf zu überprüfen.

Das Licht funktioniert nicht.

- Das LED-Licht könnte beschädigt sein. Siehe LED-Leuchten ersetzen im Kapitel Reinigung und Pflege.
- Das Steuerungssystem hat die Beleuchtung deaktiviert, weil die Tür zu lange offen gehalten wurde, schließen und öffnen Sie die Tür, um die Beleuchtung zu reaktivieren.

Es ist verboten, dieses Gerät als Hausmüll zu entsorgen.

Verpackungsmaterialien

Verpackungsmaterialien mit dem Recyclingsymbol sind wiederverwertbar. Entsorgen Sie die Verpackung in einem geeigneten Abfallsammelbehälter, damit sie recycelt wird.

Vor der Entsorgung des Gerätes

- 1 Ziehen Sie den Netzstecker aus der Steckdose.
- 2 Trennen Sie das Netzkabel und entsorgen Sie es mit dem Netzstecker.

Warnung! Kühlschränke enthalten Kühlmittel und Gase in der Isolierung. Kühlmittel und Gase müssen fachgerecht entsorgt werden, da sie zu Augenverletzungen oder Verbrennungen führen können. Stellen Sie sicher, dass die Leitungen des Kühlmittelkreislaufs vor der ordnungsgemäßen Entsorgung nicht beschädigt sind.

Korrekte Entsorgung dieses Produkts



Dieses Symbol auf dem Produkt oder auf der Verpackung weist darauf hin, dass dieses Produkt nicht als Hausmüll entsorgt werden darf. Stattdessen muss es zu einer entsprechenden Sammelstelle für das Recycling von elektrischen und elektronischen Geräten gebracht werden. Indem Sie sicherstellen, dass dieses Produkt korrekt entsorgt wird, tragen Sie dazu bei, mögliche negative Folgen für die Umwelt und die menschliche Gesundheit zu vermeiden, die andernfalls durch die unsachgemäße Abfallbehandlung dieses Produkts verursacht werden könnten. Für genauere Informationen über das Recycling dieses Produkts wenden Sie sich bitte an Ihre Gemeindeverwaltung, Ihren

Hausmüllentsorgungsdienst oder das Geschäft, in dem Sie das Produkt gekauft haben.

Um eine Kontamination von Lebensmitteln zu vermeiden, beachten Sie bitte folgende Hinweise

- Ein längeres Öffnen der Tür kann zu einem deutlichen Temperaturanstieg in den Fächern des Gerätes führen.
- Reinigen Sie regelmäßig die Oberflächen, die mit Lebensmitteln in Berührung kommen können, und die zugänglichen Drainagesysteme.
- Lagern Sie rohes Fleisch und Fisch in geeigneten Behältern im Kühlschrank, damit diese nicht mit anderen Lebensmitteln in Berührung kommen oder auf diese tropfen.
- Zwei-Sterne-Tiefkühlfächer eignen sich für die Lagerung von vorgefrorenen Lebensmitteln, die Lagerung oder Herstellung von Eiscreme und die Herstellung von Eiswürfeln.
- Ein-, Zwei- und Drei-Sterne-Fächer sind nicht für das Einfrieren von frischen Lebensmitteln geeignet.

Anordnung	Fächer TYP	Temp.[°C] Zielspeicher	Geeignetes Essen
1	Kühlschrank	+2 ~+8	Eier, gekochte Lebensmittel, verpackte Lebensmittel, Obst und Gemüse, Milchprodukte, Kuchen, Getränke und andere Lebensmittel, die nicht zum Einfrieren geeignet sind.
2	(***)*-Gefrierschrank	≤-18	Meeresfrüchte (Fisch, Garnelen, Schalentiere), Süßwasserprodukte und Fleischprodukte (empfohlene Zeit ist 3 Monate - Nährwerte und Geschmack nehmen mit der Zeit ab), geeignet für gefrorene frische Lebensmittel.
3	***-Gefrierschrank	≤-18	Meeresfrüchte (Fisch, Garnelen, Schalentiere), Süßwasserprodukte und Fleischprodukte (empfohlene Zeit beträgt 3 Monate - Nährwerte geeignet zum Einfrieren frischer Lebensmittel. und Geschmack nehmen mit der Zeit ab). Nicht
4	**_-Gefrierschrank	≤-12	Meeresfrüchte (Fisch, Garnelen, Schalentiere), Süßwasserprodukte und Fleischprodukte (empfohlene Zeit beträgt 2 Monate - Nährwerte und Geschmack nehmen mit der Zeit ab). Nicht geeignet für das Einfrieren von frischen Lebensmitteln.
5	*_-Gefrierschrank	≤-6	Meeresfrüchte (Fisch, Garnelen, Schalentiere), Süßwasserprodukte und Fleischprodukte (empfohlene Zeit beträgt 1 Monat - Nährwerte und Geschmack nehmen mit der Zeit ab). Nicht geeignet für das Einfrieren von frischen Lebensmitteln.

6	0-Sterne	-6~0	Frisches Schweinefleisch, Rindfleisch, Fisch, Huhn, einige verpackte verarbeitete Lebensmittel usw. (Empfohlen, innerhalb desselben Tages zu essen, vorzugsweise nicht später als 3 Tage). Teilweise verpackte/eingewickelte, verkapselte verarbeitete Lebensmittel (nicht gefrierbare Lebensmittel)
7	Abkühlen	-2 ~+3	Wasserprodukte usw. (7 Tage unter 0 °C und frisches/gefrorenes Schweine-, Rind-, Hühnerfleisch, Süßwasser über 0 °C wird zum Verzehr innerhalb desselben Tages empfohlen, vorzugsweise nicht länger als 2 Tage). Meeresfrüchte (unter 0 C für 15 Tage, es wird nicht empfohlen, über 0 °C zu lagern)
8	Frische Lebensmittel	0~+4	Frisches Schweinefleisch, Rindfleisch, Fisch, Huhn, gekochtes Essen, etc. (Empfohlen, am selben Tag zu essen, vorzugsweise nicht länger als 3 Tage)
9	Wein	+5~+20	Rotwein, Weißwein, Sekt usw.

Hinweis: Bitte lagern Sie unterschiedliche Lebensmittel entsprechend den Fächern oder der angestrebten Lagertemperatur Ihrer erworbenen Produkte.

Wenn das Kühlgerät über einen längeren Zeitraum leer bleibt, schalten Sie es aus, tauen Sie es ab, reinigen Sie es, trocknen Sie es und lassen Sie die Tür offen, um die Bildung von Schimmel im Gerät zu vermeiden.

Reinigung des Wasserspenders (speziell für Wasserspenderprodukte):

Wassertanks reinigen, wenn sie 48 Stunden lang nicht benutzt wurden; das an eine Wasserversorgung angeschlossene Wassersystem spülen, wenn 5 Tage lang kein Wasser entnommen wurde.

WARNUNG! Lebensmittel müssen vor dem Einfüllen in den Kühlschrank in Beutel verpackt werden, und Flüssigkeiten müssen in Flaschen oder verschlossene Behälter abgefüllt werden, um zu vermeiden, dass auf Grund, der nicht leicht zu reinigenden Produktdesignstruktur das Gerät verschmutzt werden kann.

CE-Konformitätserklärung



Dieses Gerät wurde nach den strengsten Standards hergestellt und entspricht allen geltenden Gesetzen, der Niederspannungsrichtlinie (LVD) und der Elektromagnetischen Verträglichkeit (EMV).

UKCA-Konformitätserklärung



Dieses Gerät wurde nach den strengsten Standards hergestellt und entspricht allen geltenden Gesetzen.

Licht

- Lampentyp: LED-Licht. Energieeffizienzniveau: G
- Die Lichtquelle in diesem Produkt kann nur von einem Fachmann ausgetauscht werden

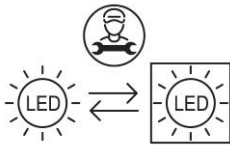

Safe Säkerhets- och varningsinformation

Läs denna bruksanvisning noggrant, inklusive dess tips och varningar, innan du installerar och använder apparaten för din säkerhet och korrekt användning. För att undvika onödiga misstag och olyckor är det viktigt att se till att alla som använder apparaten är väl förtrogna med den

funktioner för drift och säkerhet. Spara dessa instruktioner och se till att de finns kvar med apparaten om den flyttas eller säljs, så att alla som använder den under hela dess livstid kommer att informeras ordentligt om användnings- och säkerhetsanvisningarna.

För säkerheten för liv och egendom, håll försiktighetsåtgärderna i dessa användarinstruktioner eftersom tillverkaren inte ansvarar för skador som orsakats av utelämnande.

Säkerhet för barn och andra som är utsatta människor

Enligt EN-standarden

Denna enhet kan användas av barn från 8 år och uppåt, och av personer med nedsatt fysisk, sensorisk eller mental förmåga eller brist på erfarenhet och kunskap, om de har fått tillsyn eller instruktioner om användningen av enheten på ett säkert sätt, och förstår farorna som är involverade. Barn får inte leka med enheten. Rengöring och användarunderhåll ska inte genomföras av barn utan tillsyn.

Enligt IEC-standarden

Denna enhet är inte avsedd att användas av personer (inklusive barn) med nedsatt fysisk, känslomässig eller mental förmåga, eller avsaknad av kunskaper och erfarenheter, om de inte har fått tillräcklig övervakning eller instruktioner gällande användning av enheten av en person som ansvarar för deras säkerhet.

Förvara alla förpackningar från barn eftersom det finns risk för kvävning.

Om du kasserar apparaten, dra ut kontakten ur uttaget, klipp av anslutningskabeln (så nära apparaten som möjligt) och ta bort luckan för att förhindra att barn som leker drabbas av elektriska stötar eller stänger sig inuti den.

Om denna apparat, med en magnetisk dörrtätning, ska ersätta en äldre apparat med ett fjäderlås (spärr) på dörren eller locket, se till att göra fjäderlåset oanvändbart innan du kastar den gamla apparaten. Detta kommer att förhindra att det blir en dödsfälla för ett barn.

Allmän säkerhet

Den här apparaten är avsedd att användas i hemmets kök och i liknande tillämpningar såsom:

-personalkök i butiker, kontor eller andra arbetsplatser, bondgårdar.

-av kunder på hotell, motell eller andra logimiljöer

-bed and breakfast-miljöer.

-catering och liknande icke-detaljhandelstillämpningar.

VARNING: Förvara inte explosiva ämnen som aerosolburkar
VARNING: Om nätsladden är skadad måste den bytas ut av tillverkaren, dess serviceverkstad eller liknande kvalificerade personer för att undvika risk.

VARNING: Håll ventilationsöppningarna, i höljet eller i den inbyggda strukturen, fritt från hinder.

Använd inga mekaniska apparater eller andra metoder för att påskynda avfrostningen utom de som rekommenderats av tillverkaren.

Skada inte kylkretsen.

Använd inte elektriska apparater i apparatens förvaringsfack, såvida detta inte rekommenderas av deras respektive tillverkare.

VARNING: Köldmediet och den isolerande gasen är brandfarliga. När du kasserar apparaten ska du bara göra det på ett auktoriserat avfallshanteringscenter. Utsätt inte för låga.

VARNING: När du placerar apparaten, se till att nätsladden inte sitter fast eller skadad.

VARNING: Placera inte flera bärbara uttag eller bärbara nätaggregat på baksidan av apparaten.

Byta ut belysningslamporna

VARNING: Belysningslamporna får inte bytas ut av användaren! Om belysningslamporna är skadade, kontakta kundtjänsten för hjälp.

Denna varning gäller endast kylskåp som innehåller belysningslampor.

Köldmedium

Köldmediet isobuten (R600a) finns i kylmedelskretsens krets, en naturgas med hög miljökompatibilitet, som ändå är brandfarlig. Se till att inga komponenter i kylmedelskretsen skadas under transport och installation av apparaten.

Köldmediet (R600a) är brandfarligt.

VARNING: Kylskåp innehåller köldmedium och gaser i isoleringen. Köldmedium och gaser måste kasseras på ett professionellt sätt eftersom de kan orsaka ögonskador eller antändning.

Se till att kylmedelskretsens slangar inte skadas innan korrekt avfallshantering.

VARNING: Risk för brand / brandfarliga material

Om kylkretsen skadas:

Undvik öppna lågor och antändningskällor

Ventilera ordentligt i rummet där apparaten står.

Det är farligt att ändra specifikationerna eller ändra den här produkten på något sätt.

Skador på sladden kan orsaka kortslutning, brand och / eller elchock.

Elsäkerhet

Nätssladden får inte förlängas.

Se till att strömkontakten inte är krossad eller skadad. En krossad eller skadad nätkontakt kan överhettas och orsaka brand.

Se till att du kommer åt apparatens huvudkontakt.

Dra inte i huvudkabeln.

Om eluttaget är löst ska du inte sätta i det. Det finns risk för elchock eller brand.

Du får inte använda apparaten utan kåpan för lampan på insidan.

Kylskåpet appliceras endast med strömförsörjning av enfas växelström på 220 ~ 240V / 50Hz. Om spänningsfluktuationerna i användardistriktet är så stora att spänningen överstiger ovanstående omfattning, av säkerhetsskäl, var noga med att applicera växelström Automatisk spänningsregulator på mer än 350W till kylan. Kylskåpet måste använda ett speciellt eluttag istället för vanligt med andra elektriska apparater. Pluggen måste matcha uttaget med jordledning.

Daglig användning.

Denna kylapparat är inte avsedd att användas som en inbyggd apparat.

Förvara inte lättantändliga gaser eller vätskor i apparaten,

Det finns en risk för en explosion.

Använd inga elektriska apparater i apparaten (t.ex. elektriska glasstillverkare, blandare etc.).

Dra alltid ut kontakten ur eluttaget när du drar ur kontakten, dra inte i kabeln.

Placera inte heta föremål nära plastkomponenterna på denna apparat.

Placera inte livsmedel direkt mot luftutloppet på bakväggen.

Förvara färdigförpackade frysta livsmedel i enlighet med instruktionerna för tillverkning av frysta livsmedel.

Apparaten tillverkar rekommendationer för lagring bör följas strikt. Se relevanta instruktioner för lagring.

Placera inte kolsyrade eller kolsyrade drycker i frysfacket eftersom det skapar tryck på behållaren, vilket kan få den att explodera, vilket kan skada apparaten.

Fryst mat kan orsaka frostsador om de konsumeras direkt från frysfacket.

Placera inte apparaten i direkt solljus.

Håll stearinljus, lampor och andra föremål med öppen eld borta från apparaten så att du inte tänder apparaten.

Apparaten är avsedd för förvaring av livsmedel och / eller drycker i vanligt hushåll, som förklaras i denna instruktionsbok.

Ta inte bort eller vidrör föremål från frysfacket om dina händer är fuktiga / våta, eftersom det kan orsaka hudskador eller frost / frysskador.

Använd aldrig bas, lådor, dörrar etc. att stå på eller som stöd.

Fryst mat får inte frysas när det har tinats ut.

Konsumera inte isisar eller isbitar direkt från frysen, eftersom det kan orsaka frysskador på munnen och läpparna.

För att undvika att föremål faller och orsakar personskador eller skador på apparaten,

överbelasta inte dörrställen och lägg inte för mycket mat i de skarpare lådorna.

Skötsel och rengöring

Stäng av apparaten och dra ut nätkontakten från eluttaget före underhåll.

Rengör inte apparaten med metallföremål, ångrengörare, eteriska oljor, organiska lösningsmedel eller slipande rengöringsmedel. Använd inte vassa föremål för att ta bort frost från apparaten. Använd en plastskrapa.

Installation Viktigt!

För elektrisk anslutning noggrant, följ instruktionerna i denna handbok.

Packa upp apparaten och kontrollera om det finns skador på den. Anslut inte apparaten om den är skadad. Rapportera eventuella skador omedelbart till den plats du köpte den. Behåll i detta fall förpackningen.

Det är tillrådligt att vänta minst fyra timmar innan du ansluter apparaten så att oljan rinner tillbaka i kompressorn.

Tillräcklig luftcirkulation bör finnas runt apparaten, eftersom detta inte leder till överhettning. För att få tillräcklig ventilation, följ instruktionerna som är relevanta för installationen. Där det är möjligt bör produktens baksida inte vara för nära en vägg för att undvika att vidröra eller fånga varma delar (kompressor, kondensor) för att förhindra brandrisk, följ instruktionerna som är relevanta för installationen.

Apparaten får inte placeras nära radiatorer eller spisar.

Se till att nätkontakten är tillgänglig efter installationen av apparaten.

Service

Alla elektriska arbeten som krävs för att utföra service på apparaten ska utföras av kvalificerad elektriker eller behörig person.

Denna produkt måste servas av ett auktoriserat servicecenter och endast originalreservdelar får användas.

Om apparaten är frostfri.

Om apparaten innehåller frysfack.

Obs: Barn i åldrarna 3 till 8 år får ladda och lossa kylapparater. (Denna klausul gäller endast EU-regionen.)

Installera din nya apparat

Innan du använder apparaten för första gången bör du få information om följande tips.

Ventilation av apparaten

För att förbättra kylsystemets effektivitet och spara energi är det nödvändigt att upprätthålla god ventilation runt apparaten för avledning av värme. Av denna anledning bör det finnas tillräckligt med utrymme runt frysen.

Föreslag: Det rekommenderas att det finns minst 75 mm utrymme från baksidan till väggen, minst 100 mm från toppen, minst 50 mm från sidan till väggen och ett fritt utrymme framför att låta dörrarna öppna 135°.

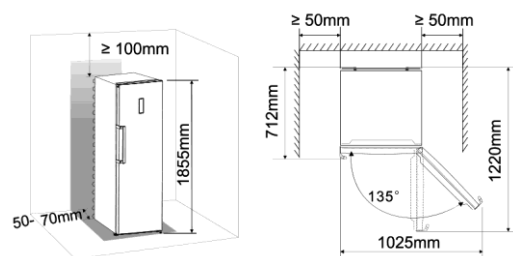

Kommentar:

Denna apparat fungerar bra inom den klimatklass som visas i tabellen nedan.

Klimatklass	Rumstemperatur
N	från + 16 ° C till + 32 ° C
SN	från + 10 ° C till + 32 ° C
ST	från + 18 ° C till + 38 ° C
T	från + 18 ° C till + 43 ° C

Det kanske inte fungerar ordentligt om det lämnas vid en temperatur över eller under det angivna området under en lång period.

Avjämning av apparaten

För tillräcklig utjämning och luftcirkulation i den nedre delen av apparaten kan det vara nödvändigt att justera bottenfötterna. Du kan justera dem manuellt för hand eller med en lämplig skiftnyckel.

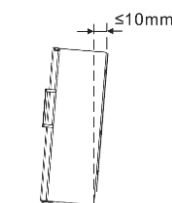

För att låta dörrarna stänga sig själv lutar du toppen bakåt med cirka 10 mm.

Ställ apparaten på en torr plats för att undvika hög fukt.

Förvara apparaten i direkt solljus, regn eller frost. Ställ apparaten borta från värmekällor som spisar, eldar eller värmare.

montera dörrhandtagen

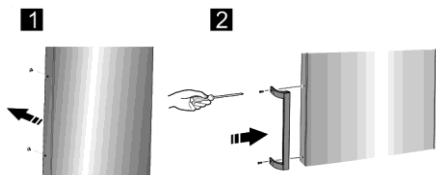

För att underlätta transporten levereras dörrhandtagen separat i en plastpåse, du kan installera dörrhandtagen enligt följande.

- 1 Spänn skruvsydd på höger sida av dörren och lägg tillbaka dem i plastpåsen.
- 2 Matcha handtaget på höger sida av dörren, håll axelns skruvhål i handtaget och dörren i en linje, som bilden visar.
- 3 Fäst handtaget med de specialsruvar som medföljer i plastpåsen. Och installera sedan handtagskåpan.

Omvänd dörren

Den sida där dörren öppnas kan bytas, från lefl-sidan (som medföljer) till höger, om installationssilen kräver det.

Varning! När du backar dörren får apparaten inte anslutas till elnätet. Se till att kontakten tas bort från eluttaget.

Verktyg du behöver:

- 8 mm hylsnyckel
- Skruvmejsel med korshuvud
- Liten tunn skruvmejsel
- 8 mm skiftnyckel

Obs! Innan du börjar lägga kylskåpet på baksidan arder för att få tillgång till basen, bör du vila den på saft skumförpackningar eller liknande material till undvika skada kylskåpets bakplatta. För att vända dörren rekommenderas i allmänhet följande steg.

- 1 Ställ kylskåpet upprätt.
- 2 Öppna delen (1) ovanpå kylskåpet från vänster sida och ta sedan ner delen (3) och delen (4) på dörren på samma sätt. Ta bort delen (2) och lägg tillbaka den i plastpåsen.

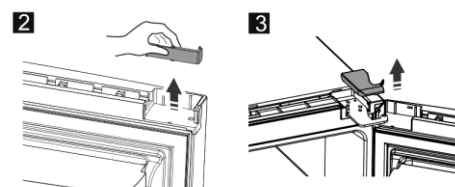
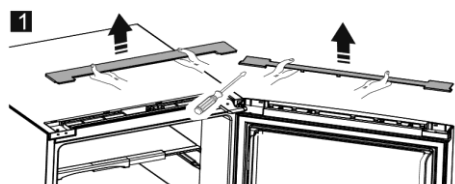
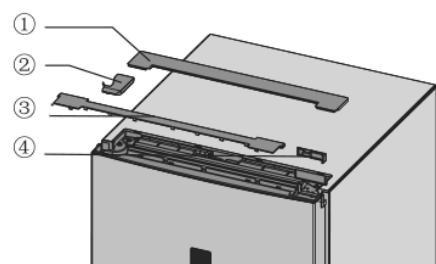

- 3 Koppla bort den elektriska kontakten (1) samt den elektriska kontakten (2) och ta sedan bort delen (3).

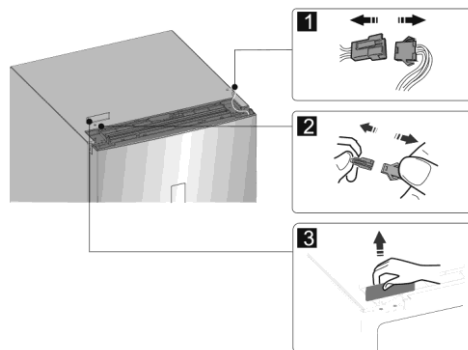

- 4 Ta bort skruvarna (1), lös tråd (2) och ta bort delen (3).

Obs: Håll dörren för hand under steg 4 för att förhindra att dörren tappar.

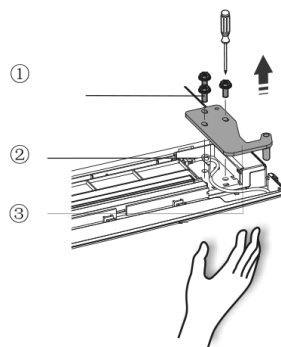

- 5 Ta bort dörren och placera den på en slät yta med panelen uppåt. Häv del (1) och del (4), lossa sedan skruvarna (2), som bilden visar. Byt handtaget (3) till vänster sida och montera sedan skruvarna (2), del (1) och del (4) i tur och ordning. Lossa skruvarna (7), ta bort delen (6) och del (5), vänd del (6) och montera sedan del (5) och del (6) till höger med skruvar (7).

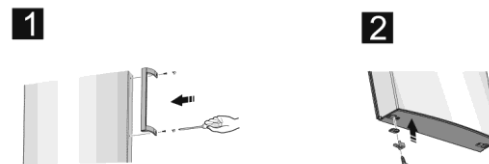
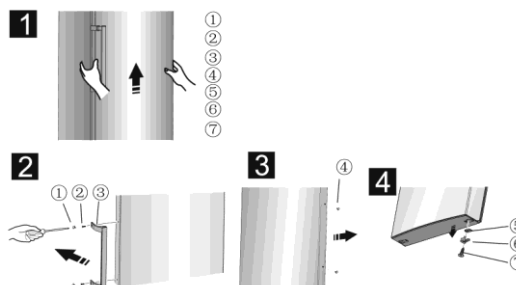

- 6 Placera frysen plant, ta bort delen (3) och lossa sedan skruvarna (4). Ta bort del (2) och del (1).

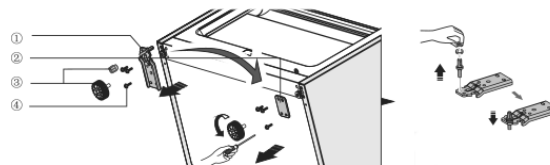

- 7 Skruva ut det nedre gångjärnet, byt det till platsen för nära hål och skruva sedan upp och montera brickan.

- 8 Montera bara till steg 6, byt del (1) till höger och del (2) till vänster och fäst dem sedan med skruvar (4). Slutligen installera del (3).

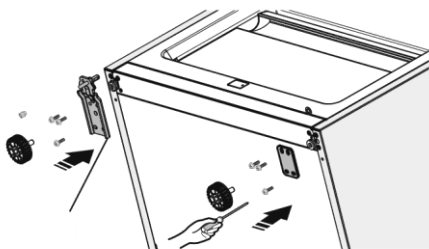

- 9 Byt ledningar både i vänster och höger slits på kylskåpet.

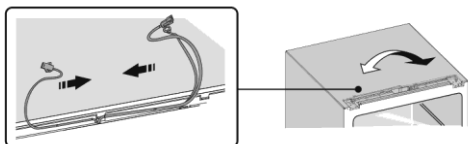

- 10 Flytta dörren till lämpligt läge, justera del (1) (som finns i plastpåsen) och dörren, raka anslutningskabeln (2) i luckans spår från vänster till höger och fäst sedan del (1) och tråd (2) med skruvar (3). (Håll dörren för hand när du installerar)

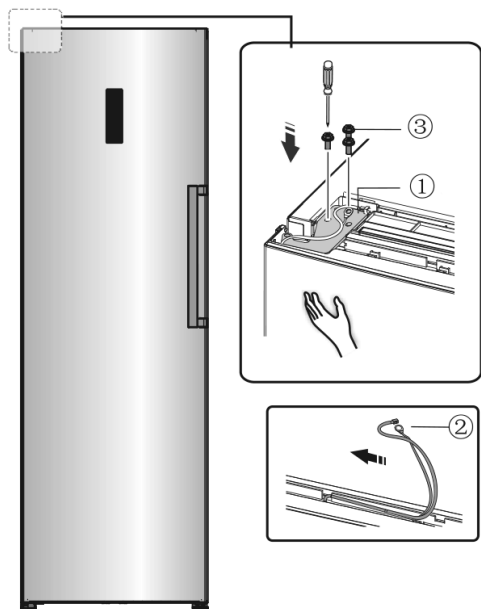

- 11 Anslut den elektriska kontakten (1) enligt steg 3 och installera sedan del (2) (som finns i plastpåsen).

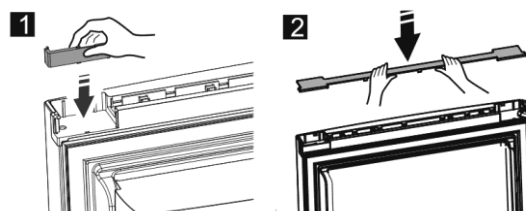
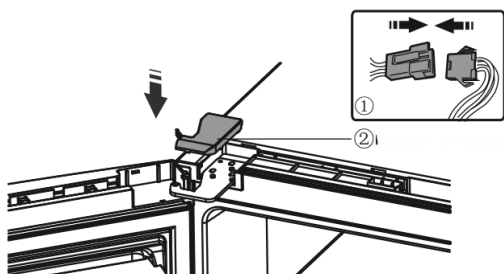

- 12 Vänd delen (1) 180° och installera den i vänster hörn av dörren och montera sedan delen (2). (båda tas ner i steg 2)
- 13 Ta ut reed-omkopplaren ur kopplingsblocket (del (3) i steg 3) och montera den på ett annat block för användning (som är märkt "L" i plastpåsen). Sätt tillbaka klämskyddet som du tagit bort i plastpåsen.

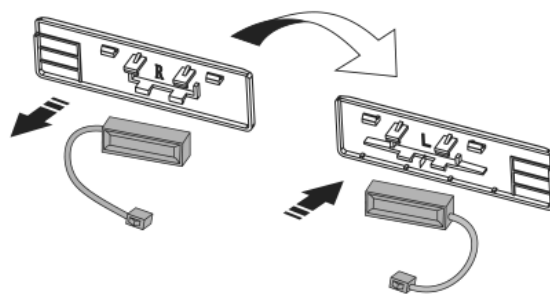

Obs: Var noga med att karaktärsidan på reed-omkopplaren passar bra med coping-blocket.

- 14 installera delen (1), anslut kabelanslutningen (2) och installera sedan delen (3).

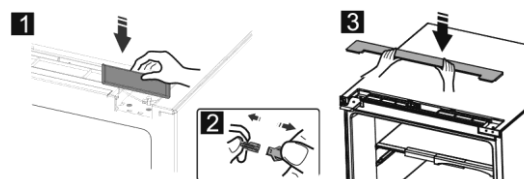

Beskrivning av apparater

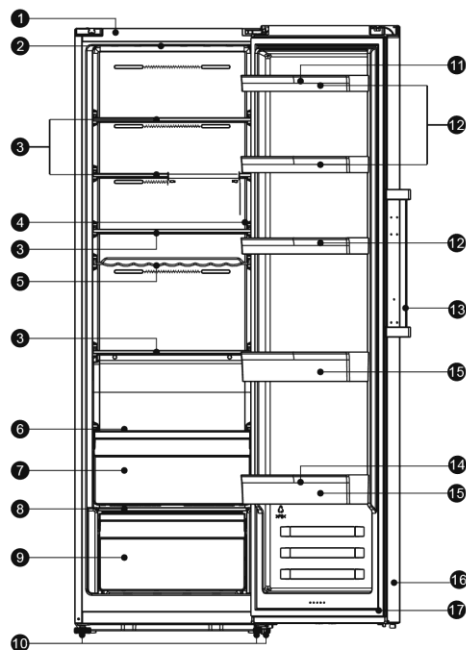

- 1 Skåp
- 2 Skåp 2.Up LED-lampa
- 3 Glashylla
- 4 Höger LED-lampa (tillval)
- 5 Vinställ
- 6 Liten glashylla
- 7 0 ° C svalt plus
- 8 Lock för grönsakslåda
- 9 Grönsakslåda
- 10 Justerbara underben
- 11 Äggstativ (insida)
- 12 Övre hylla
- 13 Handtag
- 14 Nedre hylla
- 15 Flaskhållare (insida) (tillval)
- 16 Kylskåpsdörr
- 17 Kyltätning

Obs! På grund av oavbrutna modifieringar av våra produkter kan ditt kylskåp skilja sig något från denna bruksanvisning, men dess funktioner och användningsmetoder förblir desamma.

Obs! För att få bästa möjliga energieffektivitet för denna produkt, placera alla hyllor, lådor och korgar på sin ursprungliga position som bilden ovan.

Kontroller för visning

Använd din apparat enligt följande regler, din apparat har motsvarande funktioner och lägen som manöverpanelerna visar på bilderna nedan. När apparaten startas för första gången börjar bakgrundsbelysningen av ikonerna på displaypanelen att fungera. Om inga knappar har tryckts in och dörrarna är stängda stängs bakgrundsbelysningen av.

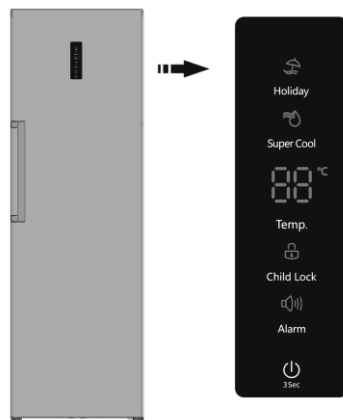

Kontrollera temperaturen

Vi rekommenderar att kylskåpstemperaturen ställs in på 4 ° C när du startar ditt kylskåp för första gången. Följ instruktionerna nedan om du vill ändra temperaturen.

Varning! När du ställer in temperatur ställer du in en medeltemperatur för hela kylskåpet. Temperaturerna i varje fack kan variera från temperaturvärdena som visas på panelen, beroende på hur mycket mat du lagrar och var du placerar dem. Omgivningstemperaturen kan också påverka den faktiska temperaturen inuti apparaten.

Obs: Hög temperaturinställning kommer att påskynda matsvinnet.

Temp

I olåst tillstånd trycker du på "Temp." knappen, kylzonens indikator blinkar, kylinställningstemperaturen sänks med 1 ° C och kyltemperaturen justeras cykliskt mellan 2 ° C och 8 ° C. Om du inte fortsätter att trycka på knappen i 10 sekunder, kommer inställningen träd i kraft.

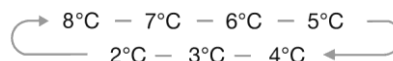

Super Cool

Super Cool kan kyla maten mycket snabbare och hålla maten färsk under en längre period.

- I olåst tillstånd trycker du på "Super Cool" -knappen för att gå in i Super Cool-läget, Super Cool-ikonen lyser och temperaturen är inställd på 2 ° C.
- Super Cool-läget avslutas automatiskt efter 3 timmar.
- När Super Cool-funktionen är på kan du stänga av den genom att trycka på "Temp." -knappen och kylskåpets temperaturinställning återgår till föregående inställning.

Semester

Om du ska vara borta en längre tid kan du vända den till semesterläge för att spara på el.

- I olåst tillstånd trycker du på "Super Cool" -knappen för att gå in i semesterläget. Holiday-ikonen lyser och temperaturen är inställd på "15 ° C".

Viktig! Förvara inte mat i kylan under den här tiden.

- När semesterfunktionen är på kan du stänga av den genom att trycka på "Temp." knapp. Kylskåpets temperaturinställning återgår till föregående inställning.

Larm

I händelse av larm kommer ikonen "Alarm" att blinka och det kommer ett surrande ljud. I olåst

tillstånd tryck på "Alarm" -knappen vid den här tiden för att frigöra dörrlarmet, summern slutar pipa, larmikonen tänds alltid och displayen visar normal.

Dörrlarm

När dörren är öppen i mer än 1 minut hörs dörrlarmet, medan displayen visar "dr". I händelse av dörrlarm hörs summer 3 gånger var 1 minut.

- Efter att dörrlarmstiden har överskridit mer än 10 minuter slutar summern att pipa, larmikonen är avstängd och displayen visar normal.
- För att spara energi, undvik att hålla dörren öppen under lång tid när använda apparaten. Dörrlarmet kan också rensas genom att stänga dörren.

Viloläge

Om du vill rengöra apparaten eller sluta använda den kan du stänga av den genom att trycka på "3 sek." knapp.

- När kylskåpet fungerar kan du stänga av apparaten genom att trycka på "3 sek." knappen i 3 sekunder, medan displayen visar "OFF".

Viktig! Förvara inte mat i kylan under den här tiden.

- När kylskåpet är i standby-läge och olåst, tryck på "3 sek." -knappen i 3 sekunder kommer kylskåpet att tändas och displayen visas normalt.

Barnlås

Du kan trycka på "Barnlås" -knappen om barn rör på knapparna för att undvika fel inställning.

När ikonen Barnspärr tänds är kylskåpet låst, det kan inte fungera om du trycker på de andra knapparna.

- När barnlåsfunktionen är aktiverad kan du stänga av den här funktionen genom att trycka på "Barnspärr" -knappen i 3 sekunder. Under tiden stängs ikonen "Barnlås" av. Vid den här tiden kan du styra läget och ställa in temperaturen, avbryta alarmet, standby-läget.
- Ingen knappmanövrering på cirka 20 sekunder och knappen låses automatiskt.
- Ingen knappmanövrering i cirka 60 sekunder, displayen är avstängd och kan återupptas genom att trycka på valfri knapp just nu.

Obs: Displayskärmen kan endast ställas in i olåst tillstånd.

Använda din apparat

Din apparat har tillbehör som "Beskrivning av apparaten" i allmänhet visade, med denna delinstruktion kan du använda den på rätt sätt.

Dörrställ

- Den är lämplig för förvaring av konserverade ägg
- vätska, flaskdrycker och packad mat etc. Placera inte för många tunga saker i racken.
- Om du vill ta bort racken för att rengöra dem, snälla ta maten ur racken först.

Obs! Det finns äggbrickor i den övre hyllan och flaskhållaren i den nedre hyllan.

Hylla i kylskåp

Det finns hyllor i kylskåp, och de kan tas ut för att rengöras.

0 ° C svalt plus

Temperaturen där är cirka 2-4 ° C lägre än temperaturen i kylskåpet.

Den används för att lagra fisk, kött och annan eroderbar mat.

Lock för grönsakslåda

Det är för att kontrollera temperaturen på skarpa och undvika att grönsaken tappar fukt.

Låda för färskförvaring

Den är lämplig för förvaring av frukt och grönsaker.

Flaskhållare

Flaskhållaren kan användas för att fixera flaskor. Du kan placera den på det mellersta eller nedre dörrstället och skjut åt vänster eller höger efter dina önskemål.

Montering av kylskåp parvis

Din frys kan installeras med kylskåp parvis.

Den kan installeras av installationsdelar som levereras så här.

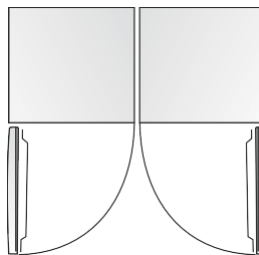

Placera apparaten i ett väl ventilerat, fuktfritt rum. Se hur du installerar ditt nya kapitel.

Hjälpsamma tips och tips

Energibesparing

Vi rekommenderar att du följer tipsen nedan för att spara energi.

- Försök att undvika att hålla dörren öppen under långa perioder för att spara energi.
- Se till att apparaten inte är i närheten av värmekällor. (Direkt sol-ljus, elektrisk ugn eller spis etc.)
- Ställ inte in temperaturen kallare än nödvändigt.
- Förvara inte varm mat eller avdunstande vätska i apparaten.
- Placera apparaten i ett väl ventilerat, fuktfritt rum. Se kapitlet Installera ditt nya apparat.
- Om diagrammet visar rätt kombination för lådor, krisper och hyllor, justera inte kombinationen eftersom den är utformad för att vara den mest energieffektiva konfigurationen

Tips för kylning av färsk mat

- Lägg inte varm mat direkt i kylskåpet, den inre temperaturen kommer att öka, vilket gör att kompressorn måste arbeta hårdare och förbrukar mer energi.
- Täck över eller linda in maten, särskilt om den har en stark smak.
- Placera maten ordentligt så att luft kan cirkulera fritt runt den.

Tips för kylning

- Kött (alla typer) Vik i polyetenmat: Vik in och lägg på glashyllan ovanför grönsakslådan. Följ alltid matlagringstiderna och använd de datum som tillverkarna föreslår.
- Kokt mat, kalla rätter, etc.: De ska täckas och kan placeras på valfri hylla.
- Frukt och grönsaker: De bör förvaras i den speciella lådan som medföljer.
- Ost: Bör förpackas i lufttät folie eller plastfolie.
- Mjölklaskor: Bör ha lock och förvaras i dörrställen.

Tips för lagring av frysta livsmedel

- Se till att frysta livsmedel har lagrats korrekt av livsmedelsbutiken.
- När maten är upptinad försämrar maten snabbt och bör inte frysas på nytt. Överskrid inte den lagringsperiod som anges av livsmedels-tillverkaren.

Stänger av apparaten

Om apparaten behöver stängas av under en längre tid bör följande steg vidtas för att förhindra mögel på apparaten.

- 1 Ta ut alla livsmedel.
- 2 Ta ut strömkontakten ur eluttaget.
- 3 Rengör och torka av insidan noggrant.
- 4 Se till att alla dörrar är kilade lite för att låta luft cirkulera.

Rengöring och underhåll

Av hygieniska skäl bör apparaten (inklusive exteriör och inre tillbehör) rengöras regelbundet minst varannan månad.

Varning! Apparaten får inte anslutas till elnätet under rengöring. Fara för elektriska stötar! Stäng av apparaten och ta ut kontakten ur eluttaget före rengöring.

Rengöring av exteriör

- För att bibehålla din apparats utseende bör du rengöra den regelbundet.

- Torka av den digitala panelen och bildskärmspanelen med en ren, mjuk trasa.
- Spraya vatten på rengöringsduken istället för att spraya direkt på maskinens yta. Detta hjälper till att säkerställa en jämn fördelning av fukt till ytan.
- Rengör dörrarna, handtagen och skåpytorna med ett mildt rengöringsmedel och torka dem sedan av med en mjuk trasa.

Varning!

- Använd inte vassa föremål eftersom de sannolikt kommer att repa ytan.
- Använd inte thinner, biltvättmedel, Clorox, eterisk olja, slipande rengöringsmedel eller organiska lösningsmedel som bensen för rengöring. De kan skada ytan på apparaten och kan orsaka brand.

Rengöring av insidan på bilen

- Du bör rengöra apparatens interiör regelbundet. Det blir lättare att rengöra när matlagren är låga.
- Torka av kylskåpets frys med en svag lösning av bikarbonat med läsk och skölj sedan med varmt vatten med en urvriden svamp eller trasa.
- Torka av helt torrt innan du byter hyllor och korgar. Torka alla ytor och avtagbara delar noggrant. Även om denna apparat avfrostar automatiskt kan det förekomma ett frostsikt på frysens innervägar om dörren öppnas ofta eller hålls öppen för länge. Om frosten är för tjock, välj en tid då tillgången på livsmedelslager är låg och fortsatt enligt följande:
- Ta bort befintliga korgar för mat och tillbehör, koppla bort apparaten från elnätet och låt dörrarna vara öppna. Ventilera rummet ordentligt för att påskynda upptinningsprocessen.
- **Varning! Använd inte vassa föremål för att ta bort frost från frysen.** Först efter att insidan är helt torr bör apparaten sättas på igen och anslutas till eluttaget.

Rengöring av dörrtätning

- Var noga med att hålla dörrtätningarna rena. Klibbig mat och dryck kan orsaka att tätningar fastnar i skåpet och rivs när du öppnar dörren. Tvätta tätningen med ett mildt rengöringsmedel och varmt vatten. Skölj och torka det ordentligt efter rengöring.
- **Varning! Först när dörrtätningarna är helt torra bör apparaten slås på.**

Byta ut LED-belysning

Byta ut LED-lampan om LED-lampan är skadad, kontakta kundtjänsten för hjälp. För att byta ut LED-lampan kan du följa stegen nedan:

- 1 Koppla ur apparaten.
- 2 Ta bort ljuskåpan genom att trycka upp och ut.
- 3 Håll i LED-kåpan med ena handen och dra i den med den andra handen medan du trycker på kontaktlåset.
- 4 Byt ut LED-lampan och snäpp fast den på plats.

Felsökning

Om du har problem med din apparat eller är orolig för att apparaten inte fungerar korrekt kan du göra några enkla kontroller innan du ringer efter service, se nedan. Du kan utföra några enkla kontroller enligt detta avsnitt innan du ringer efter service.

Varning! Försök inte reparera apparaten själv. Om problemet kvarstår efter att du har utfört kontrollerna som nämns nedan, kontakta en kvalificerad elektriker, auktoriserad servicetekniker eller butiken där du köpte produkten.

Apparaten fungerar inte korrekt

- Kontrollera om nätsladden är ordentligt ansluten till eluttaget.
- Kontrollera om "Power"-funktionen är på genom att trycka på "power"-knappen i 1 sekund.

- Kontrollera säkring eller krets på din strömförsörjning, byt ut vid behov.

Omgivningstemperaturen är för hög.

- Försök att ställa in kammarens temperatur till en kallare nivå för att lösa detta problem.
- Det är normalt att frysen inte fungerar under den automatiska avfrostningscykeln eller under en kort tid efter att apparaten har slagits på för att skydda kompressorn.

Lukt från facken

- Interiören kan behöva rengöras.
- Viss mat, behållare eller förpackning orsakar lukt.

Buller från apparaten

Ljuden nedan är helt normala:

- Kompressorljud.
- Luft rörelsebuller från den lilla fläktmotorn i kylskåpet eller andra fack.
- Gurglande ljud som liknar vattenkokande.
- Poppande ljud vid automatisk avfrostning.
- Klicka på ljud innan kompressorn startar.

Andra ovanliga ljud beror på orsakerna nedan och kan behöva kontrollera och vidta åtgärder:

- Skåpet är inte plant.
- Apparats baksida berör väggen.
- Flaskor eller behållare som fallit eller rullat.

Motorn går kontinuerligt

Det är normalt att ofta höra ljudet från motorn, det kommer att behöva gå mer under följande omständigheter:

- Temperaturinställningen är kallare än nödvändigt
- Stor mängd varm mat har nyligen lagrats i apparaten.
- Temperaturen utanför apparaten är för hög.

Dörrarna hålls öppna för länge eller för ofta.

- Efter att du installerat apparaten eller om den har stängts av länge.

Ett lager frost förekommer i facket

Kontrollera att luftutloppen inte är blockerade av mat och se till att maten placeras i apparaten för att möjliggöra tillräcklig ventilation. Se till att dörren är helt stängd. För att ta bort frosten, se kapitel för rengöring och skötsel.

Temperaturen inuti är för varm

Du kanske har lämnat dörrarna öppna för länge eller för ofta; eller dörrarna hålls öppna av något hinder; eller apparaten är placerad med otillräckligt utrymme på sidorna, ryggen och toppen.

Temperaturen inuti är för kall

Öka temperaturen genom att följa kapitlet "Displaykontroller".

Dörrar kan inte stängas lätt

Kontrollera om frysens ovansida lutar bakåt med 10-15 mm för att låta dörrarna stängas själv eller om något inuti förhindrar att dörrarna stängs.

Vatten droppar på golvet

Vattenpannan (placerad längst ner på skåpet) kanske inte är rätt planad, eller dräneringspipen (placerad under toppen av kompressorns depå) kanske inte är korrekt placerad för att rikta vatten in i denna panna, eller så är vattenpipen blockerad. Du kan behöva dra frysen från väggen för att kontrollera pannan och pipen.

Ljuset fungerar inte

- LED-lampan kan skadas. Se byta LED-lampor i kapitlet om rengöring och skötsel.

- Kontrollsystemet har inaktiverat lamporna på grund av att dörren hålls öppen för långt, stäng och öppnar dörren igen för att återaktivera lamporna.

Det är förbjudet att kasta denna apparat som hushållsavfall.

Emballagematerial

Förpackningsmaterial med återvinningsymbolen är återvinningsbara. Kasta förpackningen i en lämplig avfallsbehållare för att återvinna den.

Före kassering av apparaten

- 1 Dra ut nätkontakten från eluttaget.
- 2 Klipp av nätsladden och kasta den med nätkontakten.

Varning! Kylskåp innehåller köldmedium och gaser i isoleringen. Köldmedium och gaser måste kasseras på ett professionellt sätt eftersom de kan orsaka ögonskador eller antändning. Se till att kylmedelskretsens slangar inte skadas innan korrekt avfallshantering.

Korrekt avfallshantering för denna produkt:

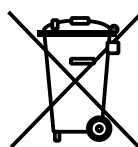

Den här symbolen på produkten eller i förpackningen indikerar att this produkt får inte behandlas som hushåll avfall. Istället, det borde det tas till lämplig insamlingsplats för återvinning av elektrisk och elektronisk utrustning. Genom att säkerställa att produkten hanteras på rätt sätt bidrar du till att förebygga eventuella negativa miljö- och hälsoeffekter som kan uppstå om produkten kasseras som vanligt avfall. För mer detaljerad information om återvinning av denna produkt, vänligen kontakta ditt kommunfullmäktige din hushållsavfallstjänst eller butiken där du köpte produkten.

Följ följande instruktioner för att undvika förorening av mat

- Om du öppnar dörren under långa perioder kan temperaturen höjas avsevärt i apparatens fack.
- Rengör regelbundet ytor som kan komma i kontakt med livsmedel och tillgängliga dräneringssystem.
- Förvara rått kött och fisk i lämpliga behållare i kylskåpet så att det inte kommer i kontakt med eller droppar på annan mat.
- Tvåstjärniga frysta livsmedelsfack är lämpliga för förvaring av förfrysta livsmedel, förvaring eller tillagning av glass och tillagning av isbitar.
- En-, två- och trestjärniga fack är inte lämpliga för frysning av färsk mat.

Ordn a	Fack TYP	temp. Mållagring	Lämplig mat
1	Kylskåp	2+8	Ägg, kokt mat, förpackad mat, frukt och grönsaker, mejeriprodukter, kakor, drycker och andra livsmedel som inte är lämpliga för frysning.
2	Kylskåp	18	Skaldjur (fisk, räkor, skaldjur), sötvattensprodukter och köttprodukter (rekommenderad tid är 3 månader - näringsvärden och smak minskar med tiden), lämplig för frysta färsk livsmedel.
3	Kylskåp	18	Fisk och skaldjur (fisk, räkor, skaldjur), sötvattensprodukter och köttprodukter (rekommenderad tid är 3 månader - näring passande för att frigöra fräscha matvärden och smak minskar med tiden). Ej
4	Kylskåp	12	Fisk och skaldjur (fisk, räkor, skaldjur), sötvattensprodukter och köttprodukter (rekommenderad tid är 2 månader - näring värden och smak minskar med tiden). Inte lämpligt för att frigöra färsk mat.
5	Kylskåp	6	Fisk och skaldjur (fisk, räkor, skaldjur), sötvattensprodukter och köttprodukter (rekommenderad tid är 1 månad - näring värden och smak minskar med tiden). Inte lämpligt för att frigöra färsk mat.
6	Stjärnor	0 - 6	Färskt fläsk, nötkött, fisk, kyckling, vissa förpackade bearbetade livsmedel etc. (Rekommenderas att äta inom samma dag, helst senast 3 dagar. Delvis förpackade / förpackade inkapslade bearbetade livsmedel (icke-frysbara livsmedel)

7	Kyl	2-3	vattenprodukter etc. (7 dagar under 0 °C och färsk / fryst fläsk, nötkött, kyckling, sötvatten över 0 °C rekommenderas för konsumtion inom den dagen, helst inte mer än två dagar). Fisk och skaldjur (mindre än 0 i 15 dagar, det rekommenderas inte att förvara över 0 °C)
8	Färsk mat	0/4	Färskt fläsk, nötkött, fisk, kyckling, kokt mat etc. (Rekommenderas att äta inom samma dag, helst inte mer än 3 dagar)
9	Vin	5 - 20	rött vin, vitt vin, mousserande vin etc.

Obs! Förvara olika livsmedel beroende på fack eller önskad lagringstemperatur för dina köpta produkter.

Om kylvheten står tom under långa perioder, stäng av den, avfrost, rengör, torka och låt dörren vara öppen för att förhindra att mögel utvecklas i apparaten.

Rengöring av vattendispenser (speciellt för vattendispenserprodukter):

Rengör vattentankar om de inte har använts på 48 timmar. spola vattensystemet som är anslutet till en vattenförsörjning om vatten inte har dragits ut på 5 dagar.

WARNING! Mat måste packas i påsar innan det läggs i kylskåpet och vätskor måste packas i flaskor eller kapslade behållare för att undvika problemet med att produktdesignstrukturen inte är lätt att rengöra.

CE-försäkring om överensstämmelse



Denna apparat har tillverkats enligt de strängaste standarderna och följer all tillämplig lagstiftning, lågspänningsdirektivet (LVD) och elektromagnetisk kompatibilitet (EMC).

UKCA-försäkring om överensstämmelse



Denna apparat har tillverkats enligt de strängaste standarderna och följer all tillämplig lagstiftning.

Lampa

- Lamptyp: LED-lampa. Energieffektivitetsnivå: G
- Ljuskällan i denna produkt kan endast bytas av en professionell

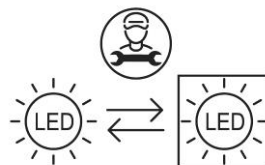

DK

Adgang til professionel reparation, såsom internetsider, adresser, kontaktoplysninger

Model nr: SKS 452 W

Liste over eftersalgsservicestationer:

Adresse	Scandomestic A/S
Kontaktnummer	7242 5571
Hjemmeside	Scandomestic.dk
QR-kode	416786
Relevante oplysninger til bestilling af reservedele direkte eller gennem andre kanaler leveret af producenten, importøren eller en autoriseret repræsentant;	Scandomestic A/S
Den mindste periode, i hvilken reservedele, der er nødvendige til reparation af apparatet, er tilgængelige;	7 år
Instruktioner til hvor man finder modeloplysningerne i produkt databasen, som defineret i forordning (EU) 2019/2019 ved hjælp af et weblink, der linker til modelinformationen, lagret i produkt databasen, eller et link til produkt databasen og information om hvordan man finder modelidentifikatoren på produktet.)	www.scandomestic.dk

Bemærk: Adressen eller kontaktnummeret på servicestationen kan ændres uden forudgående varsel. Bekræft venligst, om servicestationen er direkte tilknyttet vores selskab, når du opsøger tjenester.

UK

Access to professional repair, such as internet webpages, addresses, contact details.

Model no: SKS 452 W

Aftersales service station list:

Address	Scandomestic A/S
Contact Number	7242 5571
Website	Scandomestic.dk
QR code	416786
Relevant information for ordering spare parts, directly or through other channels provided by the manufacturer, importer or authorised representative;	Scandomestic A/S
The minimum period during which spare parts, necessary for the repair of the appliance, are available;	7 years
Instruction on how to find the model information in the product database, as defined in Regulation (EU) 2019/2019 by means of a weblink that links to the model information as stored in the product database or a link to the product database and information on how to find the model identifier on the product.)	www.scandomestic.dk

Note: The address or contact phone number of the service site is subject to change without prior notice. Please confirm whether the service station is a directly affiliated one of our company when requiring services.

DE

Zugang zu professioneller Reparatur, wie z.B. Internet-Seiten, Adressen, Kontaktdaten.

Modell Nr: SKS 452 W

Liste der Kundendienststellen:

Adresse	Scandomestic A/S
Kontakt-Nummer	7242 5571
Webseite	Scandomestic.dk
QR-Code	416786
Relevante Informationen für die Bestellung von Ersatzteilen, direkt oder über andere Kanäle, die vom Hersteller, Importeur oder Bevollmächtigten zur Verfügung gestellt werden;	Scandomestic A/S
Der Mindestzeitraum, in dem Ersatzteile, die für die Reparatur des Geräts erforderlich sind, zur Verfügung stehen;	7 Jahre
Anleitung zum Ermitteln der Modellinformationen in der Produktdatenbank, wie in der Verordnung (EU) 2019/2019 definiert, mittels eines Weblinks, der auf die in der Produktdatenbank gespeicherten Modellinformationen verweist, oder eines Links zur Produktdatenbank und Informationen darüber, wie die Modellkennzeichnung auf dem Produkt zu finden ist.)	www.scandomestic.dk

Hinweis: Die Adresse oder Kontakttelefonnummer der Service-Website kann ohne vorherige Ankündigung geändert werden. Bitte bestätigen Sie, ob es sich bei der Servicestation um eine direkt mit unserem Unternehmen verbundene Einrichtung handelt, wenn Sie Dienstleistungen benötigen.

SE

Tillgång till professionell reparation, såsom webbsidor, adresser, kontaktpuppgifter

Modell nr: SKS 452 W

Lista över servicestationer ters

Address	Scandomestic A/S
Telefonnummer	7242 5571
Hemsida	Scandomestic.dk
QR-kod	416786
Relevant information för beställning av reservdelar, direkt eller via andra kanaler som tillhandahålls av tillverkaren, importören eller auktoriserade representanten;	Scandomestic A/S
Den minimiperiod under vilken reservdelar som är nödvändiga för reparation av apparaten är tillgängliga.	7 år
Instruktioner om hur man hittar modellinformationen i produkt databasen, enligt definitionen i förordning (EU) 2019/2019 med hjälp av en webblänk som länkar till modellinformationen som lagrad i produkt databasen eller en länk till produkt databasen och information om hur man hittar modellidentifieraren på produkten.)	www.scandomestic.dk

Obs! Adressen eller kontakttelefonnumret på tjänstens webbplats kan ändras utan föregående meddelande. Vänligen bekräfta om servicestationen är en direkt ansluten till vårt företag när du behöver tjänster.