



# SkeeterVac<sup>®</sup>

The Mosquito Exterminator



**Brukermanual - NO**

**Model#CPSV003503**

**SV-35**

**[www.krigsvoll.no](http://www.krigsvoll.no)**

Ta vare på manualen for fremtidig referanse. Dersom maskinen er kjøpt til andre, vennligst overlever denne for fremtidig referanse.

Informasjonen i manualen er basert på den sist publiserte informasjon om produktet. Vi forbeholder oss retten til å gjøre endringer uten videre informasjon





### **GENEREL ADVARSEL OM SKADER**

FEIL VEDRØRENDE ETTERFØLGELSE AV ADVARSLER OG INSTRUKSJONER SOM FØLGER MED PRODUKTET KAN RESULTERE I DØD, ALVORLIGE SKADER OG TAP AV EIENDOM, ELLER SKADER FRA BRANN, EKSPLOSJON, KARBONMONOXID FORGIFTNING, BRANNSKADER OG/ELLER ELEKTRISK SJOKK.

HVIS DU TRENGER HJELP ELLER TILLEGGSINFORMASJON SLIK SOM INSTRUKSJONSMANUALER, KLISTREMERKER OSV, TA KONTAKT MED IMPORTØR.



### **ADVARSEL**

FOR DIN SIKKERHET:

Hvis du lukter gass:

1. Steng av gasstilførselen.
2. Slukk eventuelle åpne flammer.
3. Hvis lukten vedvarer, ring umiddelbart til brannvesenet 110.



### **ADVARSEL**

FOR DIN SIKKERHET:

1. Ikke lagre eller bruk bensin eller andre brennbare stoff i nærheten av denne eller andre enheter.
2. En propanflaske som ikke er i bruk skal ikke lagres i nærheten av denne eller andre enheter.



### **ADVARSEL**

FOR DIN SIKKERHET:

1. Gasslekkasjer kan føre til brann eller eksplosjon som igjen kan føre til alvorlige skader og død, og eller skader på eiendeler.
2. Foreta prosedyren for sjekking av eventuelle gasslekkasjer før igangsettelse av maskinen
3. Bruk aldri åpen flamme for å undersøke eventuelle gasslekkasjer.



**Model#CPSV003503**

## Brukermanual

### Innhold

Sikkerhet først! .....	2
Viktig Informasjon .....	3
a. Viktig informasjon om oktenol	
b. Viktig informasjon om UV-lys	
c. Fakta om mygg	
d. Få kontroll over myggen	
e. Informative linker	
Rask og enkel montering .....	4
Oversikt over deler .....	5
Igangsetting .....	6
a. Plassering	
b. FineTune®: Tilpasse Oktenol	
c. Oppstart	
d. Å slå av maskinen	
Vedlikehold .....	7
a. Rutine sjekk	
b. Rutine vedlikehold: Holde luftinntaket åpent	
c. Skifte av batteri	
d. Lagring etter sesongslutt	
Garanti .....	10
a. Salgs- og leveringsbetingelser	
b. Fremgangsmåte ved reklamasjon	

## Importør i Norden: Krigsvoll AS

Industriveien 61  
N-7005 Trondheim, Norway  
[www.krigsvoll.no](http://www.krigsvoll.no)  
E-post: [post@krigsvoll.no](mailto:post@krigsvoll.no)

CE-0845

U.S. Patent Number: D,533,621

©2004 Blue Rhino Global Sourcing, LLC. All Rights Reserved.

SkeeterVac® and FineTune® are registered trademark of Blue Rhino Global Sourcing, LLC. WaveDrawer™ and TacTrap™ are trademarks of Blue Rhino Global Sourcing, LLC. All Rights Reserved.

Blue Rhino® is a registered trademark of Ferrellgas, L.P.  
All Rights Reserved.

## Sikkerhet først!

Gratulerer med kjøpet av din nye SkeeterVac® myggmaskin fra Blue Rhino®. Maskinen forener vitenskaplig forskning, teknisk og mekanisk innovasjon slik at du på en enkel, trygg og effektiv måte kan få kontroll på myggplagen slik at en kan nyte livet utendørs.



### ADVARSEL

Vennligst les og gjør deg kjent med hele brukermanualen før du starter opp SkeeterVac® maskinen. Hvis du har problemer vennligst ta kontakt med forhandler.

Maskinen vil gi følgende resultater når den blir anvendt som her beskrevet:

- Tiltrekker, fanger og dreper flygende insekter slik som mygg, knott, sandflue og Tune-flua.
- Reduserer plagen av disse insektene.
- I løpet av en periode på 4-6 uker vil myggbestanden reduseres ved utryddelse av eggproduserende hunnmygg.

Dette produktet er ikke i stand til:

- Totalt å utrydde bestanden av bitende insekter slik som mygg, knott, sandfluer og Tune-flua.
- Eliminere muligheten for overførbare sykdommer fra flygende insekter.

### Viktig informasjon

Effektiviteten til produktet kan variere som følge av vær, vind og andre miljømessige forhold.

- Det er ulovlig å bruke dette produktet på en måte som bryter med produktets anvisninger.
- Bare til utendørs bruk - må aldri brukes innendørs!
- Kjøper må ta ansvar for sikkerhet og anvendelse som ikke samsvarer med bruksanvisningen.
- Plasser myggfellen utendørs i minst 1,5 m avstand fra brennbart materiale.

- Minimum avstand fra maskinen til brennbar konstruksjon må være 0,5 m fra alle sider. Ikke plasser maskinen under ubeskyttede brennbare overflater.
- Brukes aldri i nærheten av bensin eller andre brennbare væsker og damper.
- Hold alltid luftinntaket rent for støv, skitt o.l.
- Ikke la barn leke i nærheten av myggfellen når den er i bruk.
- Flytt aldri på myggfellen når den er i bruk.
- Kontroller maskinen for skader og slitasje når vedlikeholdsrutinene blir gjennomført.
- Regulator og slange skal kontrolleres årlig. Hvis tydelig tegn til skade eller slitasje, må slangen byttes ut før maskinen blir tatt i bruk igjen. Den nye slangen må være tilsvarende den produsenten har spesifisert.

**ADVARSEL: Bare bruk gassregulatoren som fulgte med maskinen.**

- Ikke start maskinen dersom deler er skadet, mangler eller er installert feil.
- Bruk godkjente gassflasker og godkjent propan.
- Ved transport av gass, plasser flasken i en godt ventilert del av kjøretøyet. Flasken skal fraktes stående og med stengt ventil. Flasken bør fraktes direkte til bruksstedet.
- Det anbefales å bare bruke FineTune® oktenol tabletter i SkeeterVac® myggfeller. Myggfellen har ikke vært testet med andre typer oktenol og vil dermed påvirke garantien.
- Maksimum gasstrykk : 30 mbar



### Viktig Informasjon

- Din SkeeterVac® maskin virker 24 timer i døgnet for å redusere myggplagen. Den tiltrekker seg hunnmyggen som leter etter et blodig måltid for å gi næring til eggene sine. Ved å fjerne disse hunnene fjernes også eggene deres.
- Det kan ta opp til 3-4 uker før en merker en markert reduksjon av myggen. Vær tålmodig.
- Start opp din SkeeterVac® myggfelle når utetemperaturen er over 10°C.
- For å redusere og holde myggbestanden på et gitt nivå er det svært viktig at din SkeeterVac® står på 24 timer i døgnet, hver dag sesongen igjennom. En bør ikke slå maskinen av, og gassflasken skal skiftes så snart den er tom for gass.

### Viktig informasjon om Oktenol

Din SkeeterVac® inkluderer en tablett som inneholder oktenol (1-octen-3-ol). Dette middelet har en tiltrekkende effekt på enkelte myggtyper.

#### **OPPBEVARES UTILGJENGELIG FOR BARN.**

**ADVARSEL: Skadelig ved svelging, innånding og absorbert gjennom huden. Unngå kontakt med hud, øyner og munn. Vask hendene godt med såpe og vann etter berøring.**

### Viktig informasjon om UV-lys

Maskinen sender ut et intenst UV-lys når den er i gang.

ADVARSEL: Ikke se direkte på UV-lyset når maskinen er i gang. Utsettelse av UV-stråling, selv for kun korte øyeblikk, kan skade øynene.

### Myggfakta

- Omtrent 3000 mygg arter er blitt identifisert på verdensbasis.
- Det er ca. 25 kjente "menneskeplagede" arter av mygg.
- De fleste kjønnsmodne myggtypene har bare en forventet levetid på 2-4 uker.
- Bare hunnmyggen biter
- Mygg er svært effektive til å reproducere seg - ved å tiltrekke og fange bare en enkelt hunnkjønn mygg ved starten av sesongen kan hindre klekking av opptil 25.000 mygg bare i løpet av en sesong!

### Få kontroll på myggen

I tillegg til å installere og bruke SkeeterVac® myggfelle kan en redusere klekking av mygg betydelig i nærområdet ved å fjerne stillestående vann på eiendommen. Vær oppmerksom på at mygg både kan og vil formere seg i enhver liten vannpytt som står i mer enn 4 dager.

- Fjern plastbokser, pottar eller lignende vannbeholdere som har samlet seg opp i hagen.
- Bor hull i bunnen på blomsterpottar og kar som du må ha utendørs - bossbøtter, resirkuleringscontainere o.l.
- Rens ut takrenner årlig.
- Dekk over basseng o.l. med plastduk når de ikke er i bruk.
- Snu opp ned tomme blomsterpottar, barneleker o.l. når de ikke er bruk.
- Ikke la vann bli stående over lang tid i fulgebadet.
- Rens og tilfør klor til svømmebasseng som ikke er i bruk. Ikke glem at myggen klekker i vannet som samler seg på plastduken over svømmebassenget
- Opparbeid hagen eller bruk drenering slik at en unngår oppsamling av vannpytter i grøfter og groper.

### Informative linker

Mer informasjon om mygg finner du på følgende sider:

- The American Mosquito Control Association  
<http://www.mosquito.org>
- US Environmental Protection Agency  
<http://www.epa.gov/pesticides/health/mosquitoes/>
- National Center for Infectious Diseases  
[http://www.cdc.gov/ncidod/diseases/list\\_mosquitoborne.htm](http://www.cdc.gov/ncidod/diseases/list_mosquitoborne.htm)

Linkene er anbefalt kun som generell kundeinformasjon.

## Rask og enkel å montere

For å kunne fullføre monteringen trenger du:

- En 5 eller 10 kgs propanflaske med standard tilkoping
- 2 dl såpeblanding til lekkasje sjekk - bland sammen 1 del oppvaskmiddel med 3 deler vann

### 1. Fest stammen til bunnen

- Press stammen forsiktig inn i festet på bunnen
- Fest skruer og mutter
- Stram til for hånd

### 2. Monter håndtaket på stammen

- Plassér håndtaket ved stammen
- Fest med skruer og mutre
- Stram til for hånd

### 3. Installer tenningsbatteriet

- Åpne batterilokket på undersiden av maskinen
- Plassér AA-batteriet inn i hullet, den negative polen går inn først
- Skru på plass lokket

### 4. Fest motoren på stammen

- Plassér motoren på stammen
- Press ned til du kjenner hektene festes
- Skyv oppsamlingsskuffen inn i maskinen
- Sett FineTune™ ring og agn i riktig posisjon
- Plassér regnhetten på maskinen og fest hetten ved å dreie med klokken.

## Tilkobling av gassflaske

### Montering av regulator

1. Tre slangeklemmen inn på slangen
2. Tre slangen inn på slangesokkelen. Skru til skruen på slangeklemmen til den er helt tett.

### Tilkobling av gassflaske

- Bruk bare forbrukergodkjente propanflasker med standardisert topp
- Fest kjedet rundt gassflasken

Hendelen må settes i OFF-posisjon før regulatoren koples på sylinderventilen (flammesymbolet skal vende ned og hendelen peke bort fra tilkoplingspunktet for slangen).

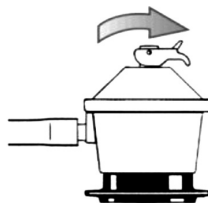

Hold regulatoren med begge hender, løft låseringen og plasser regulatoren over sylinderventilen.

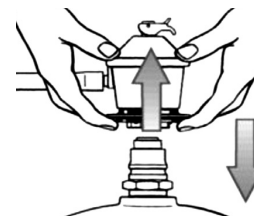

Trykk låseringen kraftig ned. Du skal høre et klikk.

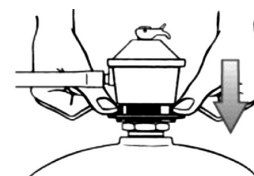

Påse at regulatoren er korrekt satt på ventilen.

Forsøk å trekke regulatoren opp. Hvis regulatoren løsner fra ventilen, må du gjenta tilkoplingsprosessen.

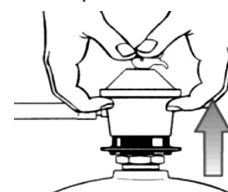

For å bruke regulatoren må hendelen settes i ON-posisjon

(flammesymbolet skal vise, hendelen peke mot slangen).

Sett alltid hendelen tilbake i OFF-posisjon etter bruk.

Ta trekket over gassflasken

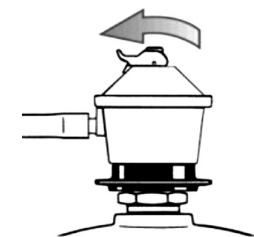

Frakobling av gassflaske

For å kople regulatoren fra sylinderventilen må du sette hendelen i OFF-posisjon, løfte låseringen og ta av regulatoren.

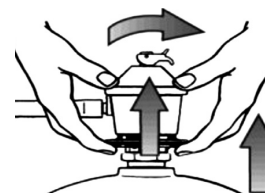

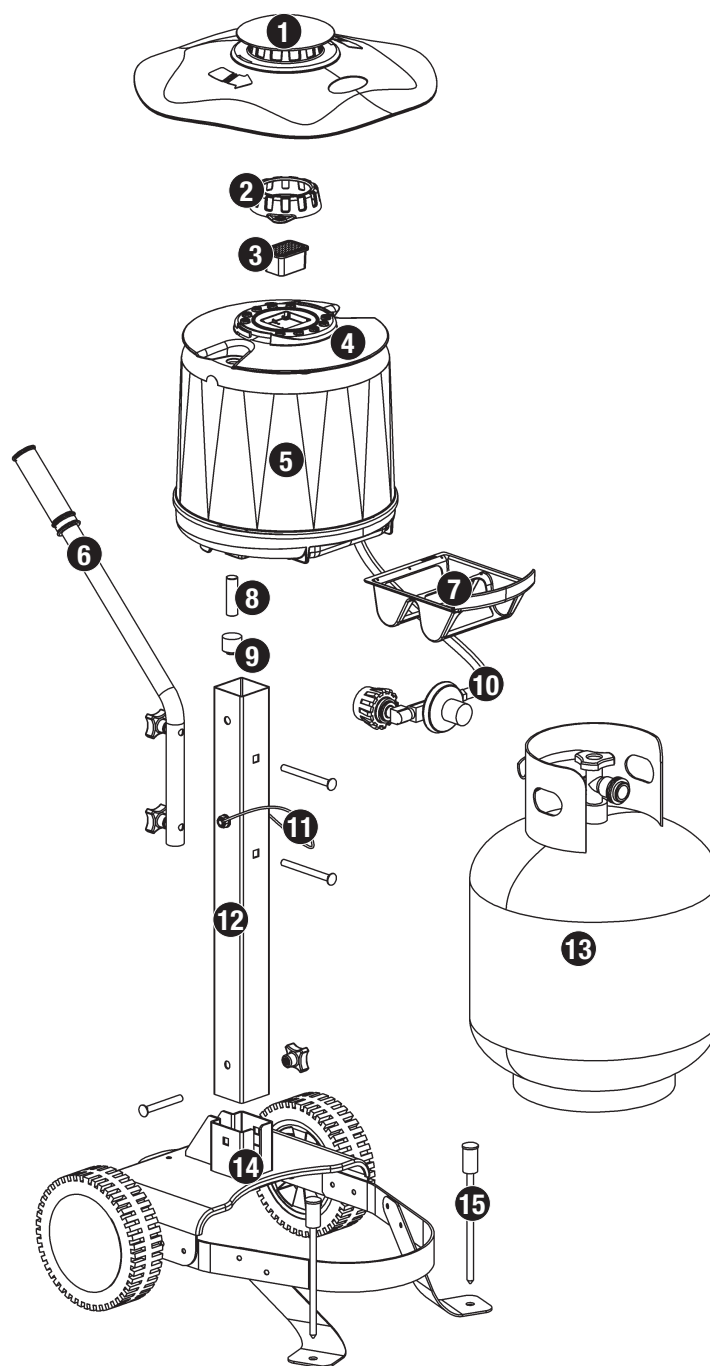

- |  |                |   |                |
|--|----------------|---|----------------|
| 1. Regn hette . . . . .                | A57-04-556     | 9. Batteri lokk . . . . .                       | A57-04-555     |
| 2. FineTune® Ring . . . . .            | A57-04-194     | 10. Slange og regulator . . . . .               | A57-04-561     |
| 3. FineTune® oktenol tablett . . . . . | Selges separat | 11. Kjede til festing av propanflaske . . . . . | 57-04-267      |
| 4. Motor . . . . .                     | A57-04-035     | 12. Stamme . . . . .                            | A57-04-575     |
| 5. TacTrap™ Klebepapir . . . . .       | Selges separat | 13. Propanflaske . . . . .                      | Selges separat |
| 6. Håndtak . . . . .                   | A57-04-580     | 14. Bunn . . . . .                              | A57-04-578     |
| 7. Oppsamlings skuff™ . . . . .        | 57-04-558      | 15. Sikkerhets bolter (2 stk) . . . . .         | A57-04-572     |
| 8. AA Batteri . . . . .                | Selges separat | 16. Trekk til propanflasken - Vinyl* . . . . .  | 57-04-304      |

\* Ikke vist på bildet

### Plassering

En korrekt plassering av SkeeterVac® myggfelle er svært viktig for at den skal kunne yte sitt beste.

Mygg og knott befinner seg oftest i skyggefulle og fuktige områder. Lokaliser hvor myggbestanden er størst og plassér myggfellen så nært opptil dette som mulig.

Hvis du bor på et område med relativt konstante vindforhold plasser myggfellen i medvind i forhold til myggområdet.

### ADVARSEL: Fare for velting. Bruk sikkerhetspinnene til å feste maskinen i bakken.

Når du har valgt deg ut riktig plassering, sikre maskinen fra velting ved å feste hver sikkerhetspinne(2 stk) foran på bunnen av stativet.

For at SkeeterVac® myggfelle skal kunne yte maksimalt kan det være nødvendig å flytte den rundt på eiendommen.

### FineTune®: tilpasning av oktenolutslipp

Å tilpasse utslippsmengden av oktenol er viktig for å kunne oppnå maksimal ytelse av SkeeterVac® myggfelle. Noen myggarter er svært tiltrukket av oktenol, mens andre mindre.

Myggfellen inneholder en brukervennlig justeringsknapp som gjør det mulig å tilpasse utslippet av oktenol etter hvilket miljø fellen er plassert i.

1. Fjern regnhetten ved å vri til venstre.
2. Fjern beskyttelsespapiret på oktenol tableten
3. Plasser tableten i holderen med hullene opp
4. Se på illustrasjonene vist på maskinen, velg hvilket miljø som passer best for området du ønsker beskyttet
5. Sett ringen slik at den passer til ditt miljø. Vi anbefaler full åpning.

### Oppstart

ADVARSEL: Ikke start maskinen med dekselet på oppsamlingskuffen for mygg.

1. Les instruksjonen før du starter opp maskinen.
  2. Slå på gassen på flasken.
  3. Trykk ned og hold kontrollventil knappen.
  4. **OMGÅENDE** trykk ned og hold den røde oppstartknappen
- til du hører en "PUFF" lyd som indikerer oppstart. Vanligvis starter den innen 20 sekunder.
5. Fortsett og hold nede ventilknappen i 30 sekunder.
  6. Nålen på maskinmåleren skal begynne å bevege seg over i GRØNN sone,

LED lysene vil blinke og vakuumpiften vil begynne å gå slik at det vil strømme

luft ut fra maskinbunnen, som igjen viser at oppstarten er fullført.

ADVARSEL: Hvis maskinen ikke starter, steng av gassen og vent 5 minutter før du prøver å starte den opp igjen i følge instruksjonen.

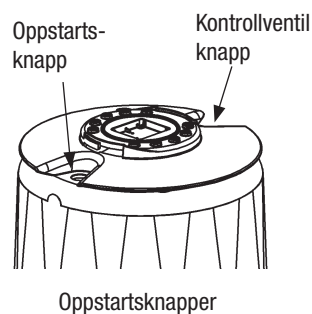

### Å slå av maskinen

Steng av gassen.

**ADVARSEL: Gasstilførselen må være avstengt på gassflasken når maskinen ikke er i bruk.**





### Rutine Vedlikehold

For å sikre deg maksimal utnyttelse og for å forlenge levetiden til din SkeeterVac er det viktig at disse trinn blir fulgt hver gang du skifter gassflaske. Denne modellen vil forbruke en standard 10 kgs flaske hver 18 - 20 dag.

1. Sjekk at bryteren på regulatoren er stengt
2. Løft låseringen på trykkregulatoren, og trekk den av flaskeventilen
3. Fjern den tomme flasken og plasser en ny. Fjern beskyttelseshetten av flaskeventilen
4. Grip trykkregulatoren og trykk den ned på flaskeventilen, press låseringen ned til den går i lås med et lite knepp
5. Flytt trekket over til den nye gassflasken
6. Ta ut oppsamlingsskuffen, tøm den og skyv den tilbake. Det kan være lurt å holde et papir over skuffen når en trekker den ut.
7. Ta av regnhetten på toppen av SkeeterVac®
8. Ta av brukt TacTrap™ klebepapir hvis nødvendig og kast det i restavfallet
9. Ta på nytt TacTrap™ klebepapir og fjern beskyttelsespapiret
10. \*Fjern oktenol tablett (hvis nødvendig) og kast den i restavfallet
11. Ta ut en ny oktenol tablett (hvis nødvendig), fjern beskyttelsespapiret og kast innpakningen i restavfallet
12. Legg tablett i holderen
13. Sett Fine Tune® ringen på ønsket åpning
14. Sjekk om motor og gasslange viser tegn på skade eller mangler deler. Reparer eventuelle problem før du starter opp
15. For å starte - følg instruksjoner under "Oppstart", se side 6
16. Når den er startet, fest regnhetten på maskinen
17. Vask hendene med såpe og vann

\*Oktenol tablett varer i minst 60 dager

### Bytte av tenningsbatteri

Hvis du ikke hører en "klikke" lyd når du presser ned startknappen er det mulig at batteriet er utladet. Skift batteri som følger:

- Åpne batterilokket på undersiden av maskinen
- Fjern det brukte batteriet og kast det i spesialavfall
- Plassér et nytt AA batteri i maskinen - den negative polen skal inn først
- Vri igjen lokket ved å dreie mot høyre

### Lagring ved sesongslutt

For å forlenge levetiden til din SkeeterVac® myggfelle er det svært viktig at en gjennomfører disse enkle trinnene ved sesongslutt.

1. Sjekk at bryteren på regulatoren er stengt
2. Løft låseringen på regulatoren, og trekk den av flaskeventilen. Ta på beskyttelseshetten til flaskeventilen.
3. Fjern trekket fra gassflasken
4. Fjern gassflasken og lagre den utendørs utilgjengelig for barn. Den bør ikke lagres innendørs, i garasjen e.l.
5. Fjern klistrepapiret og oktenol tablett. Kast det i restavfallet.
6. Dekk til din SkeeterVac® myggfelle slik at den er beskyttet mot støv og skitt, den skal lagres over vinteren på et tørt og kjølig sted.

**ADVARSEL:** Lagring av et propanapparat innendørs er kun forsvarlig dersom gassflasken er koblet fra og fjernet fra propanapparatet.

### Rutine vedlikehold - Hold luftinntaket åpent

For at myggfellen skal fungere skikkelig, må vakuumbiften kunne operere uten hindringer. Det er viktig å sjekke at det ikke har oppstått hindringer og å rense biften for å hindre muligheten for blokkering eller restriksjoner. Hvis biften blir blokkert og forblir blokkert over flere dager, kan overoppheting føre til alvorlige skader på maskinen.



### Inspeksjon

Utføres annenhver dag når maskinen er i drift.

Nødvendig redskap: Lommelykt

1. Fjern regnhette, FineTune® ring og oktenol.
2. Sjekk vakuumbanen rundt maskinen ved å lyse med lommelykten inn i mellom deksel og motor. Se bilde 1.
3. Sjekk vifteområdet ved å lyse med lommelykten gjennom toppen av motordekselet inn i vifteområdet. Se bilde 2.
4. Hvis luftinntaket er åpent og viften fungerer normalt, sett tilbake FineTune® ring, oktenol og regnhette. Hvis ikke rengjør.

### Å rengjøre

Utføres når det har samlet seg nok avfall rundt luftinntaket slik at viften arbeider saktere enn normalt eller har tettet seg helt til.

Nødvendig redskap: Skrujern og/eller en nebbtang, rengjøringsmiddel, fille, plast- kniv.

- 1. Sikkerhet først! Steng av gassen. Koble regulatoren fra gassflasken. Vent til maskinen er avkjølt.**



### 2. Rengjør luftinntaket

- Fjern regnhette, klebepapir, FineTune® ring og oktenol.
- Finn alle skruer som fester motoren til dekselet. Se bilde 3.
- Fjern motordekselet ved å ta ut skruene og koble fra lyskortet. Se bilde 4.
- Spray de tilgrisede områdene; motoren, viften og dekselet med et vinduspussmiddel eller et annet sitrusbasert avfettingsmiddel. Se bilde 5.

MERK: bruk aldri flytende vaskemidler eller oljebaserte væsker, unngå kontakt med lyskort og viftemotor for å forhindre skade.

- Tillat rensemiddelet til å virke en stund, tørk deretter av slik at alle flater blir rene, tørk av med tørr fille til slutt. Se bilde 6. Hvis det er vanskelig å fjerne noe skitt, fjern det forsiktig med en plastkniv. Se bilde 7.
- Koble til lyskortet og dekselet igjen. Sett tilbake klebepapiret, FineTune® ring, oktenol og regnhette.

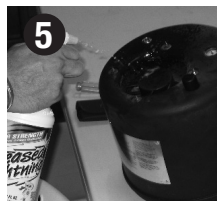
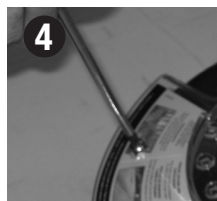
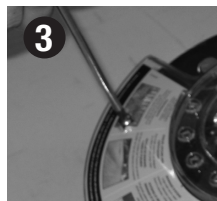

### 3. Regjør turboinntaket

- Ta ut oppsamlingsskuffen og ta motoren av stammen.
- Ta ut plastpluggen i bunnen av metallmotoren ved å ta opp igjennom utblåsningshullet. Se bilde 8.
- Snu motoren oppned for å fjerne rester fra turboinntaket.
- Sett plastpluggen tilbake. Plasser motoren tilbake på stammen og sett i oppsamlingsskuffen.

### 4. Klikk regulatoren på gassflasken. Ta en lekkasjetest før du starter opp maskinen.

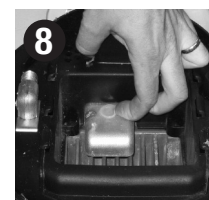

### Salgs- og leveringsbetingelser

#### 1. AVTALEN

Disse salgs- og leveringsbetingelsene utgjør en del av avtalen mellom partene. For øvrig får Kjøpsloven, herunder lovens definisjoner, anvendelse på forholdet mellom kjøper og selger.

#### 2. GARANTI

Krigsvoll AS gir 1 års garanti mot material- og/ eller produksjonsfeil på nye SkeeterVac myggfeller importert av Krigsvoll AS og solgt gjennom deres forhandlere i Norge.

Mangler på salgsgjenstanden som oppstår innenfor garantiperioden og som skyldes material- eller produksjonsfeil, vil bli utbedret uten omkostninger av importør eller forhandler dersom ikke annet er avtalt

#### 3. REKLAMASJONER

Eventuelle reklamasjoner utover ovennevnte garanti vil bli behandlet i overensstemmelse med Kjøpslovens regler. Reklamasjoner skal fremsettes innen rimelig tid etter at kjøperen oppdaget eller burde oppdaget mangelen.

#### 4. BETINGELSER

Dersom skaden kan tilbakeføres til et av de nedenfornevnte forhold, bortfaller garantien:

- Når det ikke er foretatt rutinemessig vedlikehold av salgsgjenstanden i henhold til brukermanual.
- Når salgsgjenstanden er ombygget eller forandring av konstruksjonen har vært gjort.
- Når salgsgjenstanden har vært anvendt under forhold den ikke er konstruert for.
- Når salgsgjenstanden har vært utsatt for ulykke eller annen ytre påvirkning.
- Når ikke-originale deler har vært brukt.
- Når reparasjoner er utført av andre enn importør eller forhandler.
- Når mangelen skyldes normal slitasje eller korrosjon.

- Kjøperen kan ikke kreve erstatning hos selger for indirekte tap, herunder driftsavbrudd og avsavn eller for følgeskader, tapt fortjeneste og skade på annet enn salgsgjenstanden.

### Fremgangsmåte ved reklamasjon

#### A.

Berettigede reparasjoner i henhold til reklamasjonsbestemmelsene vil bli utført gratis for kjøper når kjøper bringer salgsgjenstanden inn til den SkeeterVac forhandler der den er kjøpt.

#### B.

Problemet må forklares for SkeeterVac forhandleren og salgskvittering/faktura fremlegges.





# SkeeterVac<sup>®</sup>

The Mosquito Exterminator



**Bruksanvisning - SE**

**Model#CPSV003503**

**SV-35**

**[www.krigsvoll.se](http://www.krigsvoll.se)**

Bevara bruksanvisningen för framtida bruk. Om maskinen har köpts åt någon annan, vänligen ge bruksanvisningen till denna person för framtida referenser.

CE

CSA<sup>®</sup>  
C US

Informationen i bruksanvisningen baserar sig på den senast publicerade informationen om produkten. Vi förbehåller oss rätten att göra ändringar utan att meddela om det.

 **ALLMÄN VARNING OM SKADOR**

ATT INTE IAKTTA DE VARNINGAR OCH INSTRUKTIONER SOM FÖLJER MED PRODUKTEN KAN RESULTERA I DÖD, ALLVARLIGA SKADOR ELLER FÖRLUST AV EGENDOM ELLER SKADOR ORSAKADE AV BRAND, EXPLOSION, KOLMONOXIDFÖRGIFTNING, BRÄNNSKADOR OCH/ELLER ELCHOCK.

OM DU BEHÖVER HJÄLP ELLER YTTRELLIGARE INFORMATION SÅSOM BRUKSANVISNINGAR, KLISTERMÄRKEN OSV., TA KONTAKT MED IMPORTÖREN.

 **VARNING**

Om du känner gaslukt:

1. Stäng av gastillförseln.
2. Släck eventuella öppna lågor.
3. Om lukten kvarstår, larma omedelbart brandkåren genom att ringa 112.

 **VARNING**

1. Lagra inte eller använd inte bensin eller andra brännbara ämnen i närheten av denna eller andra enheter.
2. En gasolflaska som inte används skall inte förvaras i närheten av denna eller andra enheter.

 **VARNING**

1. Gasläckage kan orsaka brand eller explosion, som i sin tur kan orsaka allvarliga skador och död eller skador på ägodelar.
2. Utför proceduren för kontroll av eventuella gasläckage före igångsättning av maskinen.
3. Använd aldrig öppen låga för att undersöka eventuellt gasläckage.



## Bruksanvisning

### Innehåll

Säkerheten först! .....	2
Viktig Information .....	3
a. Viktig information om oktenol	
b. Viktig information om UV-ljus	
c. Fakta om mygg	
d. Få kontroll över myggen	
e. Informativa länkar	
Snabb och lätt montering .....	4
Översikt över delar .....	5
Igångsättning.....	6
a. Placering	
b. FineTune®: Ställ in oktenolen	
c. Uppstartning	
d. Avstängning av maskinen	
Underhåll .....	7
a. Rutinkontroll	
b. Rutinunderhåll: håll luftintaget öppet	
c. Byte av batteri	
d. Lagring efter säsongens slut	
Garantier .....	10
a. Sälj- och leveransvillkor	
b. Tillvägagångssätt vid reklamation	

### Importör i Norden:

#### Krigsvoll AS

Industriveien 61

N-7005 Trondheim, Norway

[www.krigsvoll.no](http://www.krigsvoll.no)

E-post: [post@krigsvoll.se](mailto:post@krigsvoll.se)

CE-0845

U.S. Patent Number D,533,621

©2004 Blue Rhino Global Sourcing, LLC. All Rights Reserved.

SkeeterVac® and FineTune® are registered trademark of Blue Rhino Global Sourcing, LLC. WaveDrawer™ and TacTrap™ are trademarks of Blue Rhino Global Sourcing, LLC. All Rights Reserved.

Blue Rhino® is a registered trademark of Ferrellgas, L.P.  
All Rights Reserved.

Gratulerar till köpet av din nya SkeeterVac®-myggmaskin från Blue Rhino®. Maskinen förenar vetenskaplig forskning, teknisk och mekanisk innovation så att du på ett enkelt, tryggt och effektivt sätt kan få myggplågan under kontroll och kunna njuta av livet utomhus.



### VARNING

Vänligen läs och bekanta dig med hela bruksanvisningen innan du startar upp SkeeterVac®-maskinen. Om du har problem, kontakta vänligen försäljaren.

Maskinen kommer att ge följande resultat när den används på det sätt som beskrivs här:

- Lockar till sig, fångar och dödar flygande insekter såsom mygg, knott, sandflugor och älgflugor.
- Minskar plågan med dessa insekter.
- Inom loppet av 4-6 veckor reduceras myggpopulationerna genom att de äggproducerande honorna utrotas.

Denna produkt kan inte:

- Totalt utrota populationerna av bitande insekter såsom mygg, knott, sandflugor och älgflugor.
- Eliminera möjligheten till överförbara sjukdomar från flygande insekter.

### Viktig information

- Produktens effektivitet kan variera beroende på väder, vind och andra miljöfaktorer.
- Det är inte tillåtet att använda denna produkt på ett sätt som bryter mot anvisningarna för produkten.
- Bara för utomhusbruk – den får aldrig användas inomhus!
- Köparen måste ta ansvar för säkerhet och användning som inte sker i enlighet med bruksanvisningen.

- Placera myggfällan utomhus på minst 1,5 meters avstånd från brännbart material.
- Får aldrig användas i närheten av bensen eller andra brännbara vätskor och ångor.
- Håll alltid luftintaget rent från damm, smuts o.d.
- Låt inte barn leka i närheten av myggfällan när den är i användning.
- Flytta aldrig myggfällan när den är i användning.
- Kontrollera maskinen för skador och slitage när underhållsrutinerna genomförs.
- Regulatorn och slangen skall kontrolleras årligen. Om det finns tydliga tecken på skada eller slitage, skall slangen bytas ut innan maskinen tas i bruk igen. Den nya slangen måste vara en sådan som tillverkaren har specificerat.

**VARNING:** Använd endast den gasregulator som följde med maskinen.

- Starta inte maskinen om det finns skador på delar, om delar fattas eller är felinstallerade.
- Använd godkända gasflaskor och godkänt propan.
- Vid transport av gasflaskan skall den placeras i en välventilerad del av fordonet. Flaskan skall transporteras stående och med ventilen stängd. Flaskan bör transporteras direkt till användningsstället.
- Det rekommenderas att man använder endast FineTune®-oktenoltabletter i SkeeterVac®-myggfällorna. Myggfällan har inte blivit testad med andra typer av oktenol så användning av andra typer inverkar på garantin.
- Maximalt gstryck: 30 mbar





### Viktig Information

- Din SkeeterVac®-maskin fungerar 24 timmar i dygnet för att minska myggplågan. Den lockar till sig honmyggen som letar efter en blodig måltid för att ge sina ägg näring. Genom att avlägsna honorna avlägsnas också deras ägg.
- Det kan ta upp till 3-4 veckor innan man märker en betydande minskning i antalet myggor. Ha tålamod.
- Starta upp din SkeeterVac®- myggfälla när utetemperaturen är över 10 °C.
- För att reducera och hålla myggpopulationerna på en viss nivå är det mycket viktigt att din SkeeterVac® står på 24 timmar i dygnet, varje dag säsongen ut. Man ska inte stänga av maskinen, och gasflaskan skall bytas så fort den är tom på gas.

### Viktig information om Oktenol

Din SkeeterVac® inkluderar en tablett som innehåller oktenol (1-okten-3-ol). Detta ämne lockar till sig vissa myggarter.

FÖRVARAS OÅTKOMLIGT FÖR BARN.

VARNING: Skadligt om det sväljs, inandas och absorberas genom huden. Undvik kontakt med hud, ögon och mun. Tvätta händerna väl med tvål och vatten efter beröring.

### Viktig information om UV-ljus

Maskinen sänder ut ett intensivt UV-ljus när den är i gång.

VARNING: : Se inte direkt på UV-ljuset när maskinen är i gång. Att bli utsatt för UV-strålning, även för ett kort ögonblick, kan skada ögonen.

### Myggfakta

- Det har identifierats omkring 3 000 myggarter i världen.
- Det finns ca 25 kända myggarter som "plågar" människor.
- De flesta köns mogna myggtyperna har en förväntad livslängd på bara 2-4 veckor.
- Bara honmyggorna biter
- Myggorna är mycket duktiga på att fortplanta sig – genom att locka och fånga bara en enda hona vid säsongens början kan man förhindra kläckning av upp till 25 000 myggor bara under en säsong!

### Få kontroll över myggen

Utöver att installera och använda SkeeterVac®-myggfällan kan man betydligt minska kläckningen av myggor i den närmaste omgivningen genom att avlägsna stillastående vatten på tomten.

Var uppmärksam på att mygg både kan och kommer att utvecklas i varje liten vattenpöl som står i mer än 4 dagar.

- Avlägsna plastlådor, burkar och liknande vattenbehållare som eventuellt har blivit liggande utomhus.
- Borra hål i botten på blomkrukor och kärl som du kanske har utomhus – askkoppar, soptunnor o.d.
- Rensa takrännorna årligen.
- Täck över bassänger o.d. med en plastduk när de inte är i bruk.
- Sväng blomkrukor, leksaker o.d. upp och ned när de inte är i bruk.
- Låt inte vatten bli stående länge i fågelbad.
- Rengör och klorbehandla en simbassäng som inte är i bruk. Glöm inte att myggen kläcker ägg i vatten som samlar sig på plastdukar över simbassänger.
- Jämna ut marken eller använd dränering för att undvika att det uppstår vattenpölar i diken och gropar.

### Informativa länkar

Mer information om mygg hittar du på följande sidor:

- The American Mosquito Control Association <http://www.mosquito.org>
  - US Environmental Protection Agency <http://www.epa.gov/pesticides/health/mosquitoes/>
  - National Center for Infectious Diseases [http://www.cdc.gov/ncidod/diseases/list\\_mosquitoborne.htm](http://www.cdc.gov/ncidod/diseases/list_mosquitoborne.htm)
- Länkarna rekommenderas bara som generell kundinformation.

## Snabb och lätt att montera

För att kunna utföra monteringen behöver du:

- En 5 eller 11 kg gasolflaska med standardkoppling
- 2 dl tvålblandning för läckagekontroll - blanda 1 del diskmedel med 3 delar vatten

### 1. Fäst stommen i vagnen

- Pressa stommen försiktigt in i fästet på vagnen
- Montera skruvar och muttrar
- Dra åt förhand

### 2. Montera handtaget på stommen

- Placera handtaget på stommen
- Fäst med skruvar och muttrar
- Dra åt förhand

### 3. Installera tändningsbatteriet

- Öppna batterilocket på undersidan av maskinen
- Placera AA-batteriet i batterifacket, den negativa polen in först
- Skruva locket på plats

### 4. Fäst motorn på stommen

- Placera motorn på stommen
- Pressa ned tills du känner att hakarna fäster
- Skjut in uppsamlingslådan i maskinen
- Sätt FineTune™-ringen och lockbetet i rätt position
- Placera regnskyddet på maskinen och fäst skyddet genom att dra medurs.

## Koppling av gasolflaskan

### Montering av regulatorn

1. Trä slangklämmorna på slangen.
2. Trä slangen på slanganslutningarna och dra åt skruvarna på slangklämmorna.

### Koppla till gasolflaskan

- Använd bara gasolflaskor godkända för användning och med standardiserad topp
- Fäst kedjan runt gasflaskan

Sätt vippan i OFF-position innan du monterar regulatorn på flaskventilen. (Flamsymbolen ska vara neråtvänd och vippan peka bort från slangens anslutningsställe).

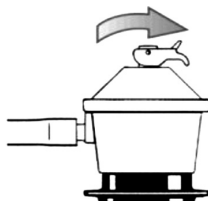

Håll i regulatorn med båda händerna, lyft låsringen och placera regulatorn på flaskventilen.

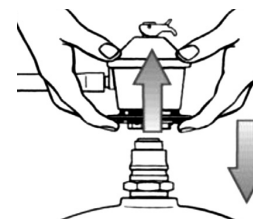

Tryck kraftigt ner låsringen. Du ska höra ett klickande ljud.

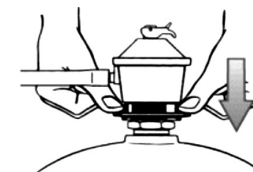

Se till att regulatorn är korrekt monterad på ventilen. Försök dra upp regulatorn. Om regulatorn lossnar från ventilen, ska du göra om monteringsprocessen

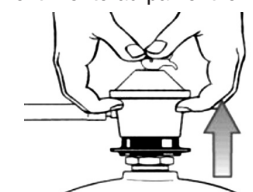

När regulatorn används ska vippan vara i ON-läge. (Flamsymbolen ska vara uppåtvänd, skruven peka mot slangen). Efter användningen ska vippan alltid vara i OFF-läge.

- Placera skyddsskåpan över gasflaskan

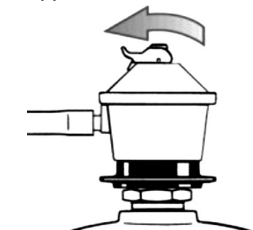

Koppla av gasolflaskan  
Innan du kopplar bort regulatorn från flaskventilen ska du skruva vippan i OFF-läge, lyfta låsringen och ta bort regulatorn.

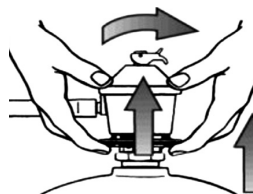

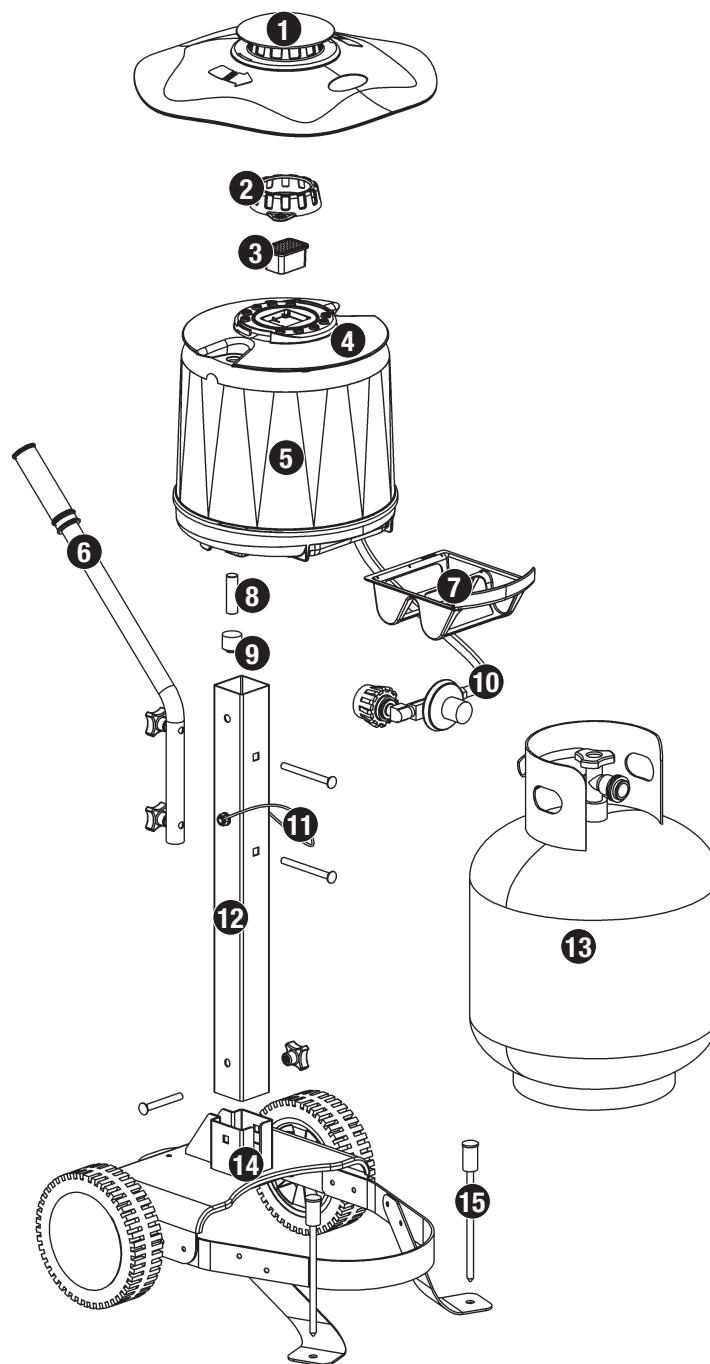

- |                                       |               |  |               |
|---------------------------------------|---------------|--|---------------|
| 1. Regnskydd. . . . .                 | A57-04-556    | 9. Batterilock . . . . .                           | A57-04-555    |
| 2. FineTune® Ring. . . . .            | A57-04-194    | 10. Slang och regulator . . . . .                  | A57-04-561    |
| 3. FineTune® okenol-tablett . . . . . | Säljs separat | 11. Kedja för att fästa gasflaskan. . . . .        | 57-04-267     |
| 4. Motor . . . . .                    | A57-04-035    | 12. Stomme . . . . .                               | A57-04-575    |
| 5. TacTrap™ -klisterpapper . . . . .  | Säljs separat | 13. Gasolflaska. . . . .                           | Säljs separat |
| 6. Handtag. . . . .                   | A57-04-580    | 14. Vagn. . . . .                                  | A57-04-578    |
| 7. Uppsamlingslåda™. . . . .          | 57-04-558     | 15. Säkerhetspinnar (2 st) . . . . .               | A57-04-572    |
| 8. AA-batteri. . . . .                | Säljs separat | 16. Skyddskåpa till gasolflaskan - Vinyl*. . . . . | 57-04-304     |

\* Visas inte på bilden

### Placering

En korrekt placering av SkeeterVac®-myggfällan är mycket viktig för att den skall vara så effektiv som möjligt.

Mygg och knott befinner sig oftast på skuggiga och fuktiga områden. Lokalisera var myggpopulationen är störst och placera myggfällan så nära detta ställe som möjligt.

Om du bor på ett område med relativt konstanta vindförhållanden, placera då myggfällan i medvind i förhållande till myggområdet.

### **VARNING: Fara för att maskinen välter.**

**Använd säkerhetspinnarna till att fästa maskinen i marken.**

**När du har valt ut rätt placering, förhindra att maskinen välter genom att fästa båda säkerhetspinnarna framtill på vagnen.**

**För att SkeeterVac®-myggfällan skall kunna utnyttjas maximalt kan det vara nödvändigt att flytta runt den på tomten.**

### **FineTune®: inställning av oktenolutsläppet**

Att ställa in utsläppsmängden av oktenol är viktigt för att få maximal nytta av SkeeterVac®-myggfällan. Några myggarter är mycket attraherade av oktenol, medan andra är mindre.

Myggfällan innehåller en användarvänlig justeringsknapp som gör det möjligt att ställa in utsläppet av oktenol enligt den miljö fällan är placerad i.

1. Avlägsna regnskyddet genom att vrida det till vänster.
2. Avlägsna skyddspappret på oktenoltableten.
3. Placera tableten i hållaren med hålen uppåt
4. Se på bilden på maskinen, välj vilken miljö som passar bäst för det område som du önskar skydda
5. Sätt ringen så att den passar till din miljö.

### Uppstartning

**VARNING:** Starta inte maskinen med locket på uppsamlingslådan.

1. Läs instruktionen innan du startar upp maskinen
2. Vrid på gasen
3. Tryck ner kontrollventilknappen och håll den nertryckt.
4. Tryck OMEDELBART ner den röda tändingsknappen och håll den nertryckt tills du hör ett puffande ljud som indikerar uppstarten.

Vanligtvis startar den inom 20 sekunder.

5. Håll ventilknappen nertryckt i 30 sekunder.

6. Nålen på maskinmätaren skall börja röra sig över till den GRÖNA zonen,

LED-lampan skall blinka och vakuumfläkten starta så att det strömmar ut luft

från maskinens botten. Detta visar att uppstarten är genomförd.

**VARNING:** Om maskinen inte startar, stäng av gasen och vänta 5 minuter innan du försöker starta upp den igen genom att följa instruktionen.

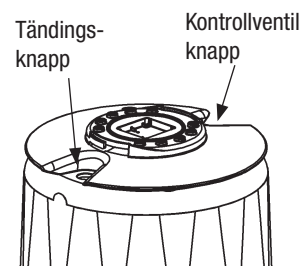

Uppstartningsknappar

### Avstängning av maskinen

Stäng av gasen.

**VARNING: Gastillförseln skall vara avstängd på gasflaskan när maskinen inte är i bruk.**



### Rutinunderhåll

För att ge dig maximal nytta och för att förlänga livslängden för din SkeeterVac är det viktigt att dessa steg följs varje gång du byter gasflaska. Denna modell förbrukar en standardflaska på 11 kg på 18-20 dagar.

1. Kontrollera att brytaren på regulatort är stängd
  2. Lyft låsringen på tryckregulatort och dra regulatort av flaskventilen
  3. Avlägsna den tomma flaskan och placera en ny i dess ställe. Avlägsna skyddskåpan från flaskventilen.
  4. Ta i tryckregulatort och tryck ner den på flaskventilen, pressa ner låsringen tills den går i lås med ett litet knäpp
  5. Flytta över skyddskåpan på den nya gasflaskan
  6. Ta ut uppsamlingslådan, töm den och skjut in den tillbaks. Det kan vara bra att hålla ett papper över lådan när du drar ut den.
  7. Ta av regnskyddet på toppen av SkeeterVac®.
  8. Avlägsna vid behov TacTrap™-klisterpappret och släng det bland restavfallet
  9. Ta nytt TacTrap™-klisterpapper och avlägsna skyddspappret
  10. \*Avlägsna oktenoltablett (om nödvändigt) och släng den bland restavfallet.
  11. Ta vid behov ut en ny oktenoltablett, avlägsna skyddspappret och kasta pappret bland restavfallet
  12. Lägg tablett i hållaren
  13. Ställ in önskad öppning på Fine Tune®-ringen
  14. Kontrollera om motorn och gasslangen visar tecken på skador eller att det fattas delar. Åtgärda eventuella problem innan du startar upp den.
  15. Följ instruktionerna under "Uppstartning" på sidan 6 när du startar upp den
  16. Placera regnskyddet på maskinen när den har startats upp
  17. Tvätta händerna med tvål och vatten
- \*Oktenoltablett räcker i minst 60 dagar.

### Byte av tändningsbatteri

Om du inte hör ett klickande ljud när du pressar ner startknappen är det möjligt att batteriet är urladdat. Byt batteri på följande sätt:

- Öppna batterilocket på undersidan av maskinen
- Avlägsna det använda batteriet och släng det bland specialavfallet
- Placera ett nytt AA-batteri i maskinen – den negativa polen in först
- Skruva fast locket genom att vrida mot höger

### Lagring efter säsongens slut

För att förlänga livslängden för din SkeeterVac®-myggfälla är det mycket viktigt att genomföra dessa enkla steg vid säsongens slut.

1. Kontrollera att brytaren på regulatort är stängd
2. Lyft låsringen på regulatort och dra regulatort av flaskventilen. Sätt skyddskåpan på flaskventilen.
3. Avlägsna skyddet från gasflaskan
4. Avlägsna gasflaskan och lagra den utomhus oåtkomlig för barn. Den får inte lagras inomhus, i ett garage e.d.
5. Avlägsna klisterpappret och oktenoltablett. Släng dem bland restavfallet.
6. Täck över din SkeeterVac®-myggfälla så att den är skyddad mot damm och smuts, och lagra den över vintern på ett torrt och kyligt ställe.

**WARNING:** Lagring av en gasolapparat inomhus är försvarligt bara om gasflaskan är fränkopplad och avlägsnad från gasolapparaten.

### Rutinunderhåll - Håll luftintaget öppet

För att myggfällan ska fungera ordentligt måste vakuumfläkten fungera utan hinder. Det är viktigt att kontrollera att det inte har uppstått några hinder och att rengöra fläkten för att förhindra att den blockeras eller att det uppstår hinder. Om fläkten blockeras och förblir blockerad i flera dagar, kan överhettning leda till allvarliga skador på maskinen.

#### Kontroll

Utförs varannan dag när maskinen är i drift.

Nödvändiga redskap: Ficklampa

1. Avlägsna regnskyddet, FineTune®-ringen och oktenolen.
2. Kontrollera vakuumbanan runt maskinen genom att med ficklampan lysa in mellan locket och motorn. Se bild 1.
3. Kontrollera fläktområdet genom att med ficklampan lysa genom toppen på motorlocket in i fläktområdet. Se bild 2.
4. Om luftintaget är öppet och fläkten fungerar normalt, sätt tillbaka FineTune®-ringen, oktenolen och regnskyddet. Om inte, rengör.

#### Rengöring

Rengöring utförs när så mycket skräp har samlats sig runt luftintaget att fläkten fungerar långsammare än normalt eller är helt tilltäppt.

Nödvändiga redskap: Skruvmejsel och/eller tång, rengöringsmedel, trasa, plastkniv.

1. Säkerheten först! Stäng av gasen. Koppla bort regulatoren från gasflaskan. Vänta tills maskinen är avkyld.



### 2. Rengör luftintaget

Avlägsna regnskyddet, klisterpappret, FineTune®-ringen och oktenolen.

- Sök alla skruvar som fäster motorn till locket. Se bild 3.

- Avlägsna motorlocket genom att ta loss skruvarna och koppla bort ljuskortet. Se bild 4.

- Spreja de smutsiga områdena, motorn, fläkten och locket, med ett fönstertvättmedel eller ett annat citrusbaserat avfettningsmedel. Se bild 5.

OBSERVERA: använd aldrig flytande tvättmedel eller oljebaserade vätskor, undvik kontakt med ljuskortet och fläktmotorn för att skador inte ska uppstå

- Låt rengöringsmedlet verka en stund, torka därefter av ytorna så att de blir rena och torka till slut av med en torr trasa. Se bild 6. Om det är svårt att avlägsna smutsen, gör det försiktigt med en plastkniv. Se bild 7.

- Koppla till ljuskortet och locket igen. Sätt tillbaka klisterpappret, FineTune® -ringen, oktenolen och regnskyddet.

### 3. Rengör turbointaget

- Ta ut uppsamlingslådan och ta bort motorn från stommen.

- Ta ut plastpluggen i botten av metallmotorn genom att ta upp den genom utblåsningshålet. Se bild 8.

- Vänd motorn upp och ned för att avlägsna rester från turbointaget.

- Sätt tillbaka plastpluggen. Placera motorn tillbaka på stommen och sätt i uppsamlingslådan.

**4. Koppla på regulatorn på gasflaskan. Gör en läckagetest innan du startar upp maskinen.**

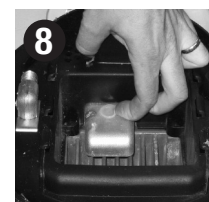
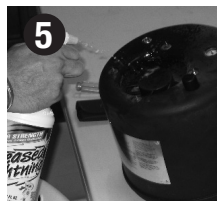
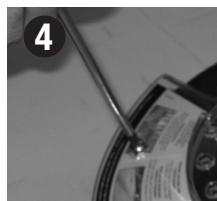
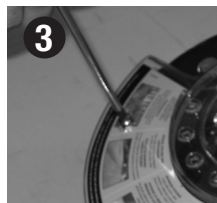

### Sälj- och leveransvillkor

#### 1. AVTAL

Dessa sälj- och leveransvillkor utgör en del av avtalet mellan parterna. För övrigt gäller köplagen, bland annat lagens definitioner, för förhållandet mellan köpare och säljare.

#### 2. GARANTI

Krigsvoll AS ger 1 års garanti för material- och/eller produktionsfel på nya SkeeterVac-myggefällor importerade av Krigsvoll AS och sålda via dess försäljare i Sverige.

Brister på produkten som uppstår inom garantiperioden och som beror på material- eller produktionsfel, reparerar importören eller försäljaren kostnadsfritt, om inte avtalats om annat.

#### 3. REKLAMATIONER

Eventuella reklamationer utöver ovan nämnda garanti behandlas enligt köplagens regler. Reklamationer skall göras inom en rimlig tid efter att köparen upptäckt eller borde ha upptäckt bristen.

#### 4. VILLKOR

Garantin gäller inte om skadorna beror på något av nedan nämnda förhållanden:

- När det inte har utförts något rutinmässigt underhåll på produkten i enlighet med bruksanvisningen.
- Om produkten har byggts om eller konstruktionen ändrats.
- När inte originaldelar har använts.
- **Om produkten har använts under förhållanden som den inte är konstruerad för.**
- **Om produkten har skadats i en olycka eller på grund av yttre påverkan.**
- **Om man inte har använt originaldelar.**

- **Om reparationer har utförts av andra än importören eller försäljaren.**
- **Om bristerna beror på normalt slitage eller korrosion.**
- **Köparen kan inte kräva ersättning av säljaren för indirekta förluster, såsom för driftsavbrott och för förluster på grund av att produkten inte kunnat användas eller för följskador, förlorad inkomst och skada på annat än produkten i fråga.**

### Tillvägagångssätt vid reklamation

#### A.

Berättigade reparationer enligt reklimationsbestämmelserna utförs gratis om köparen för produkten till den SkeeterVac-försäljare där den är köpt.

#### B.

Problemet skall beskrivas för SkeeterVac-försäljaren och kvitto eller faktura skall företes.

