

vestfrost

EN Built-in oven / User Manual

DA Indbygningsovn /Brugervejledning

FI Kalusteuuni / Käyttöopas

NO Innbyggingsovn / bruksanvisning

SV Inbygggnadsugnar / bruksanvisning

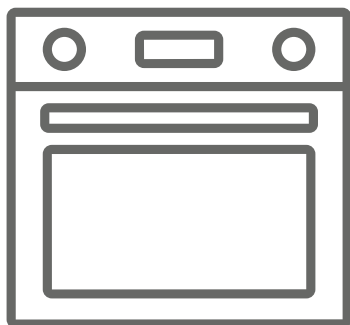





VBO 1160 XN

Thank you for choosing this product.

This User Manual contains important safety information and instructions on the operation and maintenance of your appliance.

Please take the time to read this User Manual before using your appliance and keep this book for future reference.

Icon	Type	Meaning
	WARNING	Serious injury or death risk
	RISK OF ELECTRIC SHOCK	Dangerous voltage risk
	FIRE	Warning; Risk of fire / flammable materials
	CAUTION	Injury or property damage risk
	IMPORTANT / NOTE	Operating the system correctly

CONTENTS

1.SAFETY INSTRUCTIONS.....	4
1.1 General Safety Warnings	4
1.2 Installation Warnings	6
1.3 During Use	7
1.4 During Cleaning and Maintenance	8
2.INSTALLATION AND PREPARATION FOR USE.....	9
2.1 Instructions for the Installer	9
2.2 Installation of the Oven.....	9
2.3 Electrical Connection and Safety.....	10
3.PRODUCT FEATURES	12
4.USE OF PRODUCT	13
4.1 Oven Controls.....	13
4.2 Cooking Table	14
4.3 Accessories	16
5.CLEANING AND MAINTENANCE.....	18
5.1 Cleaning	18
5.2 Maintenance	19
6.TROUBLESHOOTING&TRANSPORT	20
6.1 Troubleshooting.....	20
6.2 Transport	20
7.TECHNICAL SPECIFICATIONS.....	21
7.1 Energy Fiche	21
8.ENERGY SAVING ADVICE	22
8.1 For built-in oven.....	22



1. SAFETY INSTRUCTIONS



- Carefully read all instructions before using your appliance and keep them in a convenient place for reference when necessary.
- This manual has been prepared for more than one model therefore your appliance may not have some of the features described within. For this reason, it is important to pay particular attention to any figures whilst reading the operating manual.

1.1 GENERAL SAFETY WARNINGS

- This appliance can be used by children aged from 8 years and above and by persons with reduced physical, sensory or mental capabilities or lack of experience and knowledge if they have been given supervision or instruction concerning use of the appliance in a safe way and understand the hazards involved. Children should not play with the appliance. Cleaning and user maintenance should not be made by children without supervision.

 **WARNING:** The appliance and its accessible parts become hot during use. Care should be taken to avoid touching heating elements. Keep children less than 8 years of age away unless they are continually supervised.

  **WARNING:** Danger of fire: Do not store items on the cooking surfaces.

  **WARNING:** If the surface is cracked, switch off the appliance to avoid the possibility of electric shock.

- Do not operate the appliance with an external timer or separate remote-control system.
- During use the appliance will get hot. Care should be taken to avoid touching heating elements inside

the oven.

- Handles may get hot after a short period during use.
- Do not use harsh abrasive cleaners or scourers to clean the oven door glass and other surface. They can scratch the surfaces which may result in shattering of the door glass or damage to surfaces.
- Do not use steam cleaners for cleaning the appliance.

 **WARNING:** To avoid the possibility of electric shock, make sure that the appliance is switched off before replacing the lamp.

 **CAUTION:** Accessible parts may be hot when cooking or grilling. Keep young children away from the appliance when it is in use.

- Your appliance is produced in accordance with all applicable local and international standards and regulations.
- Maintenance and repair work should only be carried out by authorised service technicians. Installation and repair work that is carried out by unauthorised technicians may be dangerous. Do not alter or modify the specifications of the appliance in any way. Inappropriate hob guards can cause accidents.
- Before connecting your appliance, make sure that the local distribution conditions (nature of the gas and gas pressure or electricity voltage and frequency) and the specifications of the appliance are compatible. The specifications for this appliance are stated on the label.

 **CAUTION:** This appliance is designed only for cooking food and is intended for indoor domestic household use only. It should not be used for any other purpose or in any other application, such as for non-domestic use, in a commercial environment or for

heating a room.



- Do not use the oven door handles to lift or move the appliance.
- All possible measures have been taken to ensure your safety. Since the glass may break, care should be taken while cleaning to avoid scratching. Avoid hitting or knocking the glass with accessories.
- Make sure that the supply cord is not trapped or damaged during installation. If the supply cord is damaged, it must be replaced by the manufacturer, its service agent or similarly qualified persons in order to prevent a hazard.
- Do not let children climb on the oven door or sit on it while it is open.
- Please keep children and animals away from this appliance.

1.2 INSTALLATION WARNINGS

- Do not operate the appliance before it is fully installed.
- The appliance must be installed by an authorised technician. The manufacturer is not responsible for any damage that might be caused by defective placement and installation by unauthorised people.
- When the appliance is unpacked, make sure that it has not been damaged during transportation. In case of any defect do not use the appliance and contact a qualified service agent immediately. The materials used for packaging (nylon, staplers, Styrofoam, etc.) may be harmful to children and they should be collected and removed immediately.
- Protect your appliance from the atmosphere. Do not expose it to effects such as sun, rain, snow, dust or excessive humidity.

- Any materials (i.e. cabinets) around the appliance must be able to withstand a minimum temperature of 100°C.
- The appliance must not be installed behind a decorative door, in order to avoid overheating.

1.3 DURING USE

- When you first use your oven you may notice a slight smell. This is perfectly normal and is caused by the insulation materials on the heater elements. We suggest that, before using your oven for the first time, you leave it empty and set it at maximum temperature for 45 minutes. Make sure that the environment in which the product is installed is well ventilated.
 - Take care when opening the oven door during or after cooking. The hot steam from the oven may cause burns.
 - Do not put flammable or combustible materials in or near the appliance when it is operating.
 - Always use oven gloves to remove and replace food in the oven.
 - Under no circumstances should the oven be lined with aluminium foil as overheating may occur.
 - Do not place dishes or baking trays directly onto the base of the oven whilst cooking. The base becomes very hot and damage may be caused to the product.
-   Do not leave the oven unattended while cooking with solid or liquid oils. They may catch fire under extreme heating conditions. Never pour water on to flames that are caused by oil, instead switch the oven off and cover the pan with its lid or a fire blanket.
- If the product will not be used for a long period of time, turn the main control switch off.

- Make sure the appliance control knobs are always in the “0” (stop) position when it is not in use.
- The trays incline when pulled out. Take care not to spill or drop hot food while removing it from the ovens.
- Do not place anything on the oven door when it is open. This could unbalance the oven or damage the door.
- Do not hang towels, dishcloths or clothes from the appliance or its handles.

1.4 DURING CLEANING AND MAINTENANCE

- Make sure that your appliance is turned off at the mains before carrying out any cleaning or maintenance operations.
- Do not remove the control knobs to clean the control panel.
- To maintain the efficiency and safety of your appliance, we recommend you always use original spare parts and to call our authorised service agents in case of need.

CE Declaration of conformity

 We declare that our products meet the applicable European Directives, Decisions and Regulations and the requirements listed in the standards referenced.

This appliance has been designed to be used only for home cooking. Any other use (such as heating a room) is improper and dangerous.

 The operating instructions apply to several models. You may notice differences between these instructions and your model.

2. INSTALLATION AND PREPARATION FOR USE

! WARNING : This appliance must be installed by an authorised service person or qualified technician, according to the instructions in this guide and in compliance with the current local regulations.

- Incorrect installation may cause harm and damage, for which the manufacturer accepts no responsibility and the warranty will not be valid.
- Prior to installation, ensure that the local distribution conditions (electricity voltage and frequency) and the adjustments of the appliance are compatible. The adjustment conditions for this appliance are stated on the label.
- The laws, ordinances, directives and standards in force in the country of use are to be followed (safety regulations, proper recycling in accordance with the regulations, etc.).

2.1 INSTRUCTIONS FOR THE INSTALLER

General instructions

- After removing the packaging material from the appliance and its accessories, ensure that the appliance is not damaged. If you suspect any damage,

do not use it and contact an authorised service person or qualified technician immediately.

- Make sure that there are no flammable or combustible materials in the close vicinity, such as curtains, oil, cloth etc. which may catch fire.
- The worktop and furniture surrounding the appliance must be made of materials resistant to temperatures above 100°C.
- The appliance should not be installed directly above a dishwasher, fridge, freezer, washing machine or clothes dryer.

2.2 INSTALLATION OF THE OVEN

The appliances are supplied with installation kits and can be installed in a worktop with the appropriate dimensions. The dimensions for hob and oven installation are given below.

A (mm)	557	min./max. F (mm)	560/580
B (mm)	550	min. G (mm)	555
C (mm)	595	min. H/I (mm)	600/590
D (mm)	575	min. J/K (mm)	5/10
E (mm)	574		

Installation under a worktop

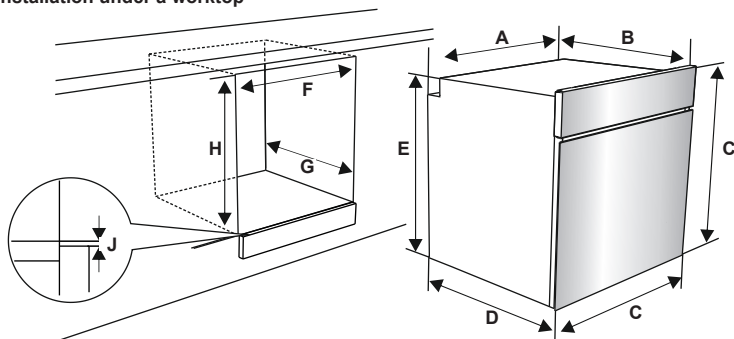

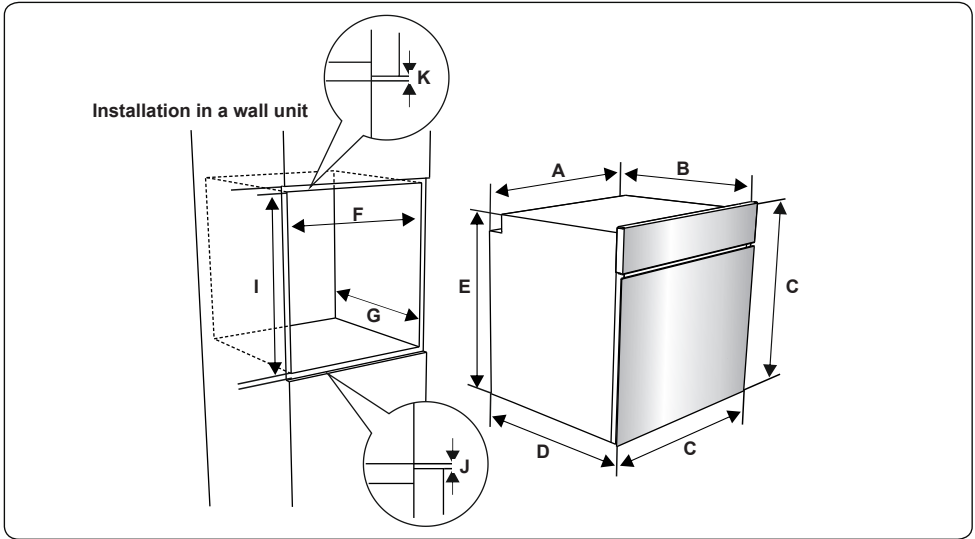

After making the electrical connections, insert the oven into the cabinet by pushing it forward. Open the oven door and insert 2 screws in the holes located on the oven frame. While the product frame touches the wooden surface of the cabinet, tighten the screws.

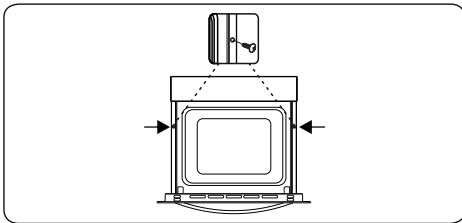

2.3 ELECTRICAL CONNECTION AND SAFETY

WARNING: The electrical connection of this appliance should be carried out by an authorised service person or qualified electrician, according to the instructions in this guide and in compliance with the current local regulations.

WARNING: THE APPLIANCE MUST BE EARTHED.

- Before connecting the appliance to the power supply, the voltage rating of the appliance (stamped on the appliance identification plate) must be checked for correspondence to the available mains supply voltage, and the mains electric wiring should be capable of handling the

appliance's power rating (also indicated on the identification plate).

- During installation, please ensure that isolated cables are used. An incorrect connection could damage your appliance. If the mains cable is damaged and needs to be replaced this should be done by a qualified personnel.
- Do not use adaptors, multiple sockets and/or extension leads.
- The supply cord should be kept away from hot parts of the appliance and must not be bent or compressed. Otherwise the cord may be damaged, causing a short circuit.
- If the appliance is not connected to the mains with a plug, a all-pole disconnector (with at least 3 mm contact spacing) must be used in order to meet the safety regulations.
- The appliance is designed for a power supply of 220-240V. If your supply is different, contact the authorised service person or a qualified electrician.
- The power cable (H05VV-F) must be long enough to be connected to the appliance, even if the appliance stands on the front of its cabinet.
- Ensure all connections are adequately tightened.

- Fix the supply cable in the cable clamp and then close the cover.
- The terminal box connection is placed on the terminal box.

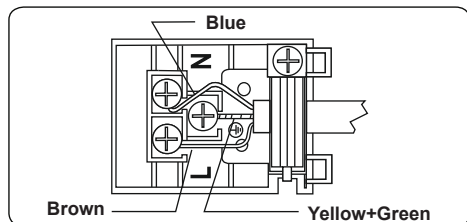

3. PRODUCT FEATURES

 **Important:** Specifications for the product vary and the appearance of your appliance may differ from that shown in the figures below.

List of Components

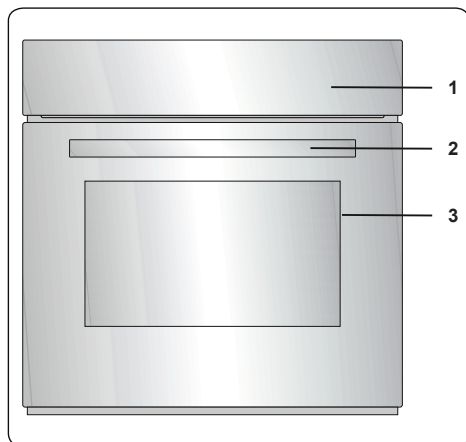

1. Control Panel
2. Oven Door Handle
3. Oven Door

Control Panel

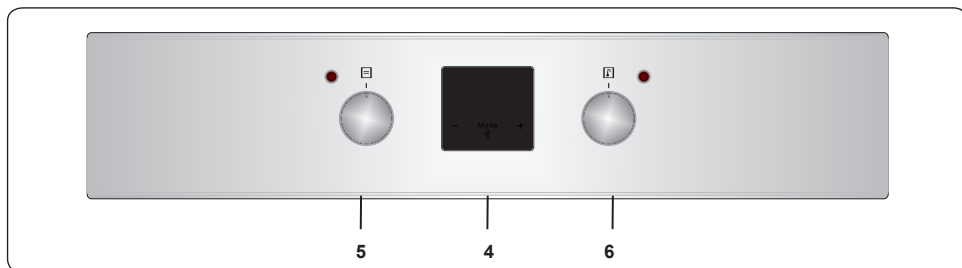

4. Timer
5. Oven Function Control Knob
6. Oven Thermostat Knob

4. USE OF PRODUCT

4.1 OVEN CONTROLS

Oven function control knob

Turn the knob to the corresponding symbol of the desired cooking function. For the details of different functions see 'Oven Functions'.

Oven thermostat knob

After selecting a cooking function, turn this knob to set the desired temperature. The oven thermostat light will illuminate whenever the thermostat is in operation to heat up the oven or maintain the temperature.

Oven Functions

* The functions of your oven may be different due to the model of your product.

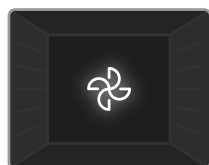

Defrost Function: The oven's warning lights will switch on and the fan will start to operate. To use the defrost function, place your frozen food in the oven

on a shelf in the third slot from the bottom. It is recommended that you place an oven tray under the defrosting food to catch the water accumulated due to melting ice. This function will not cook or bake your food, it will only help to defrost it.

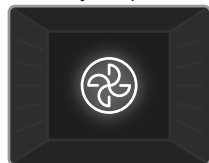

Turbo Function: The oven's thermostat and warning lights will switch on, and the ring heating element and fan will start operating. The turbo function

evenly disperses the heat in the oven so all food on all racks will cook evenly. It is recommended that you preheat the oven for about 10 minutes.



Static Cooking Function: The oven's thermostat and warning lights will switch on, and the lower and upper heating elements will start operating. The

static cooking function emits heat, ensuring even cooking of food. This is ideal for making pastries, cakes, baked pasta, lasagne and pizza. Preheating the oven for 10 minutes is recommended and it is best to use only one shelf at a time in this

function.

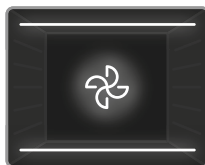

Fan Function: The oven's thermostat and warning lights will switch on, and the upper and lower heating elements and fan will start operating.

This function is good for baking pastry. Cooking is carried out by the lower and upper heating elements within the oven and by the fan, which provides air circulation, giving a slightly grilled effect to the food. It is recommended that you preheat the oven for about 10 minutes.

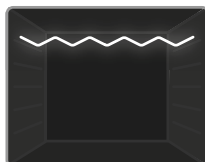

Grilling Function: The oven's thermostat and warning lights will switch on, and the grill heating element will start operating. This function is used for

grilling and toasting foods on the upper shelves of the oven. Lightly brush the wire grid with oil to stop food sticking and place food in the centre of the grid. Always place a tray beneath the food to catch any drips of oil or fat. It is recommended that you preheat the oven for about 10 minutes.

Warning: When grilling, the oven door must be closed and the oven temperature should be adjusted to 190°C.

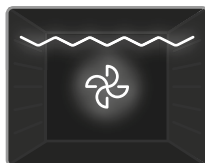



Grill and Fan Function: The oven's thermostat and warning lights will switch on, and the grill heating element and fan will start operating. This function is ideal

for grilling thicker food. Use the upper shelves of oven, lightly brush the wire grid with oil to stop food sticking and place food in the centre of the grid. Always place a tray beneath the food to catch any drips of oil or fat.

Warning: When grilling, the oven door must be closed and the oven temperature should be adjusted to 190°C.



4.2 COOKING TABLE

Function	Dishes			 min.
Static	Puff Pastry	2-3-4	170-190	35-45
	Cake	2-3-4	170-190	30-40
	Cookie	2-3-4	170-190	30-40
	Stew	2	175-200	40-50
	Chicken	2-3-4	200	45-60
Fan	Puff Pastry	2-3-4	170-190	25-35
	Cake	2-3-4	150-170	25-35
	Cookie	2-3-4	150-170	25-35
	Stew	2	175-200	40-50
	Chicken	2-3-4	200	45-60
Turbo	Puff Pastry	2-3-4	170-190	35-45
	Cake	2-3-4	150-170	30-40
	Cookie	2-3-4	150-170	25-35
	Stew	2	175-200	40-50
Grilling	Grilled meatballs	5	200	10-15
	Chicken	*	190	50-60
	Chop	4-5	200	15-25
	Beefsteak	4-5	200	15-25

*If available cook with roast chicken skewer.

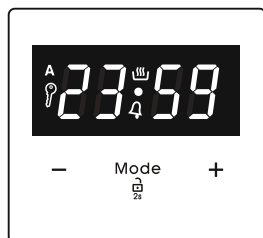
Use of the Digital Touch Timer



Function Description	
A	Auto cooking
	Manual cooking
	Key Lock
	Minute minder
Mode	Mode function
-	Decrease timer
+	Increase timer
23 59	Timer display

Time adjustment

The time must be set before you start using the oven. Following the power connection, the symbol "A" and "00:00" or "12:00" will flash on the display.



1. Press the "MODE" for 2 sec to deactivate keylock and the dot in the middle of the screen will start to flash.

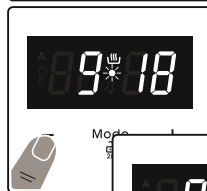

2. Adjust the time while the dot is flashing using the "+" and "-" keys.

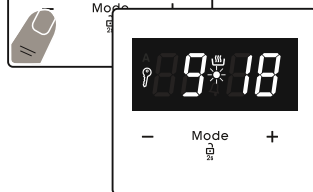

3. After a few seconds, the dot will stop flashing and will remain illuminated.

Key Lock

The key lock automatically activates after the timer has not been used for 7 seconds. "K" symbol will appear and remain illuminated. To unlock the timer buttons, press and hold the "MODE" button for 2 seconds. The desired operation can then be carried out.

Audible warning time adjustment

The audible warning time can be set to any time between “00:00” and “23:59” hours. The audible warning time is for warning purposes only. The oven will not be activated with this function.

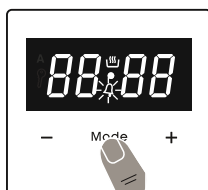

1. Press “MODE”. The symbol “4” will begin to flash and “000” will be displayed.



2. Select the desired time period using the “+” and “-” keys while “4” is flashing.



3. The symbol “4” will remain illuminated, the time will be saved and the warning will be set.

When the timer reaches zero, an audible warning will sound and the symbol “4” will flash on the display. Press any key to stop the audible warning. Press “MODE” for 2 seconds the “4” symbol will disappear and the clock will be displayed.

Semi-automatic time adjustment (cooking period)

This function helps you to cook for a fixed period of time. A time range between 0 and 10 hours can be set. Prepare the food for cooking and put it in the oven.

1. Select the desired cooking function and the temperature using the control knobs.



2. Press “MODE” until you see “dur” symbol on the display screen. The symbol “A” will flash.



3. Select the desired cooking time period using the “+” and “-” keys.

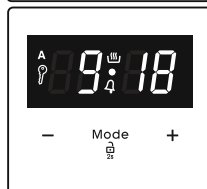

4. The current time will reappear on the screen, and the symbols “A”, and “4” will remain illuminated.

When the timer reaches zero, the oven will switch off and an audible warning will sound. The symbols “A” will flash. Turn both control knobs to the “0” position and press any key on the timer to stop the warning sound. Press “MODE” for 2 seconds the “A” symbol will disappear and the timer will switch back to manual function.

Semi-automatic time adjustment (finishing time)

This function automatically starts the oven so that cooking will finish at a set time. You can set an end time of up to 10 hours after the current time of day. Prepare the food for cooking and put it in the oven.

1. Select the desired cooking function and the temperature using the control knobs.

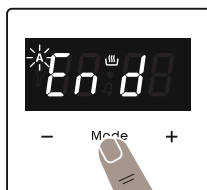

2. Press “MODE” until you see “end” symbol on the display screen. “A” and the current time of day will flash.



3. Use the “+” and “-” buttons to set the desired finishing time.



4. The current time will reappear on the screen, the symbols "A" and "u" will remain illuminated.

When the timer reaches zero, the oven will switch off and an audible warning will sound. The symbol "A" will flash. Turn both control knobs to the "0" position and press any key on the timer to stop the sound. Press "MODE" for 2 seconds the "A" symbol will disappear and the timer will switch back to manual function.

Full-automatic programming

This function is used to start cooking after a certain period of time and for a certain duration. A time of up to 23 hours and 59 minutes after the current time of day can be set. Prepare the food for cooking and put it in the oven.

1. Select the desired cooking function and the temperature using the control knobs.



2. Press "MODE" until you see "dur" symbol on the screen. The symbol "A" will flash.



3. Select the desired cooking time period using the "+" and "-" keys.



4. Press "MODE" until you see "end" symbol on the screen. The time and the symbols "A" will flash.

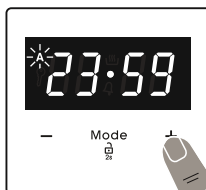

5. Select the desired finishing time using the "+" and "-" keys. "u" symbol will disappear. Add the cooking period to the current time of day. You can set a time of up to 23 hours and 59 minutes after this.



6. The current time will reappear on the screen, and the symbols "A", and will remain illuminated.

The operating time will be calculated and the oven will automatically start "u" symbol will reappear on the screen so that cooking will finish at the set finishing time. When the timer reaches zero, the oven will switch off, an audible warning will sound and the symbols "A" will flash. Turn both control knobs to the "0" position and press any key to stop the sound. The symbol will disappear and the timer will switch back to manual function. Press "MODE" for 2 seconds the "A" symbol will disappear and the timer will switch back to manual function.

Sound Adjustment

To adjust the volume of the audible warning sound, while the current time of day is displayed, press "+" and "-" keys and the dot in the middle of the screen will start to flash. Press "MODE" to display current signal sound. After this, each time the "-" button is pressed, a different signal will sound. There are three different types of signal sounds. Select the desired sound and do not press any other buttons. After a short time, the selected sound will be saved.

4.3 ACCESSORIES

The EasyFix Wire Rack

Clean the accessories thoroughly with warm water, detergent and a soft clean cloth on first use.

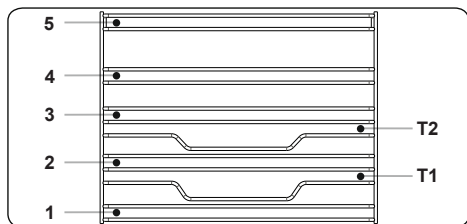

- Insert the accessory to the correct position inside the oven.
- Allow at least a 1 cm space between the fan cover and accessories.
- Take care removing cookware and/or accessories out of the oven. Hot meals or accessories can cause burns.
- The accessories may deform with heat. Once they have cooled down, they will recover their original appearance and performance.
- Trays and wire grids can be positioned on any level from 1 to 5.
- Telescopic rails can be positioned on levels T1, T2, 3, 4, 5.
- Level 3 is recommended for single level cooking.
- Level T2 is recommended for single level cooking with the telescopic rails.
- The turnspit wire grid must be positioned on Level 3.
- Level T2 is used for the turnspit wire grid positioning with telescopic rails.

**** Accessories may vary depending on the model purchased.

The Deep Tray

The deep tray is best used for cooking stews.

Put the tray into any rack and push it to the end to make sure it is placed correctly.

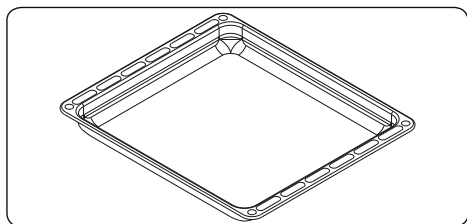

The Shallow Tray

The shallow tray is best used for baking pastries.

Put the tray into any rack and push it to the end to make sure it is correctly placed.

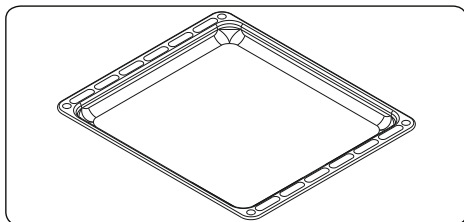

The Wire Grid

The wire grid is best used for grilling or for processing food in oven-friendly containers.

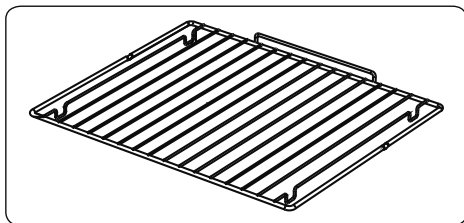

WARNING

Place the grid to any corresponding rack in the oven cavity correctly and push it to the end.

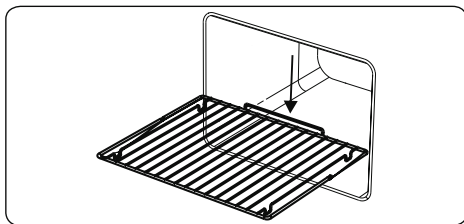

Child Lock

To open the oven door, first lift the child lock and push it right, then pull the oven door toward yourself using the handle with your free hand, then release the child lock. Give the door a slight push to close it.

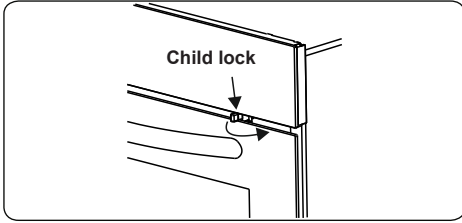

The Water Collector

In some cases of cooking, condensation may appear on the inner glass of the oven door. This is not a product malfunction.

Open the oven door into the grilling position and leave it in this position for 20 seconds. Water will drip to the collector.

Cool the oven and wipe the inside of the door with a dry towel. This procedure must be applied regularly.

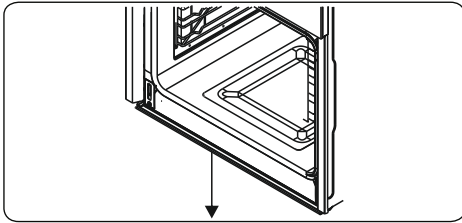

5. CLEANING AND MAINTENANCE

5.1 CLEANING

WARNING: Switch off the appliance and allow it to cool before cleaning is to be carried out.

General Instructions

- Check whether the cleaning materials are appropriate and recommended by the manufacturer before use on your appliance.
- Use cream cleaners or liquid cleaners which do not contain particles. Do not use caustic (corrosive) creams, abrasive cleaning powders, rough wire wool or hard tools as they may damage the cooker surfaces.

 Do not use cleaners that contain particles as they may scratch the glass, enamelled and/or painted parts

of your appliance.

- Should any liquids overflow, clean them immediately to avoid parts becoming damaged.

 Do not use steam cleaners for cleaning any part of the appliance.

Cleaning the Inside of the Oven

- The inside of enamelled ovens are best cleaned while the oven is warm.
- Wipe the oven with a soft cloth soaked in soapy water after each use. Then, wipe the oven over again with a wet cloth and dry it.
- You may need to use a liquid cleaning material occasionally to completely clean the oven.

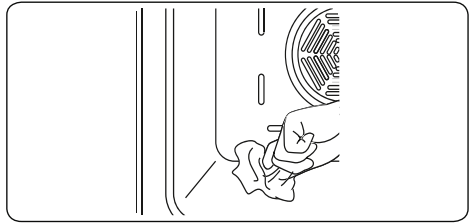



Cleaning the Glass Parts

- Clean the glass parts of your appliance on a regular basis.
- Use a glass cleaner to clean the inside and outside of the glass parts. Then, rinse and dry them thoroughly with a dry cloth.

Cleaning the Stainless Steel Parts (if available)

- Clean the stainless steel parts of your appliance on a regular basis.
- Wipe the stainless steel parts with a soft cloth soaked in only water. Then, dry them thoroughly with a dry cloth.

 Do not clean the stainless steel parts while they are still hot from cooking.

 Do not leave vinegar, coffee, milk, salt, water, lemon or tomato juice on the stainless steel for a long time.

Cleaning Painted Surfaces (if available)

- Spots of tomato, tomato paste, ketchup, lemon, oil derivatives, milk, sugary foods, sugary drinks and coffee should be cleaned with a cloth dipped in warm water immediately. If these stains are

not cleaned and allowed to dry on the surfaces they are on, they should NOT be rubbed with hard objects (pointed objects, steel and plastic scouring wires, surface-damaging dish sponge) or cleaning agents containing high levels of alcohol, stain removers, degreasers, surface abrasive chemicals. Otherwise, corrosion may occur on the powder painted surfaces, and stains may occur. The manufacturer will not be held responsible for any damage caused by the use of inappropriate cleaning products or methods.

Removal of the Oven Door

Before cleaning the oven door glass, you must remove the oven door, as shown below.

1. Open the oven door.

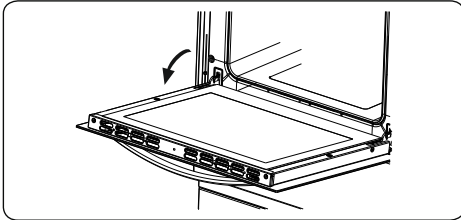

2. Open the locking catch (a) (with the aid of a screwdriver) up to the end position.

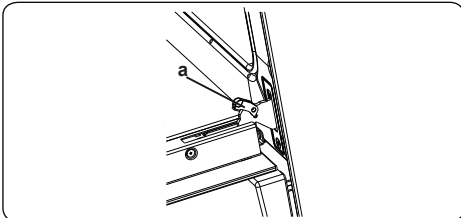

3. Close the door until it almost reaches the fully closed position and remove the door by pulling it towards you.

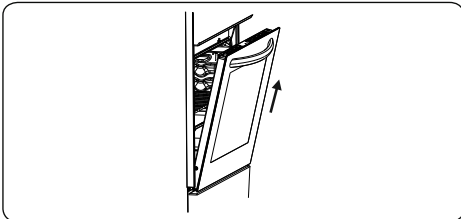

Removal of the Wire Shelf

To remove the wire rack, pull the wire rack as shown in the figure. After releasing it from the clips (a), lift it up.

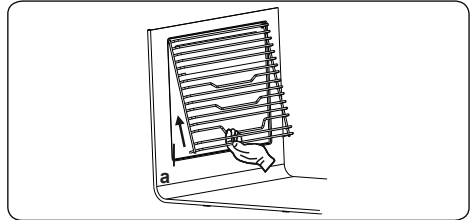

5.2 MAINTENANCE

! WARNING: The maintenance of this appliance should be carried out by an authorised service person or qualified technician only.

Changing the Oven Lamp

! WARNING: Switch off the appliance and allow it to cool before cleaning your appliance.

- Remove the glass lens, then remove the bulb.
- Insert the new bulb (resistant to 300 °C) to replace the bulb that you removed (230 V, 15-25 Watt, Type E14).
- Replace the glass lens, and your oven is ready for use.

! Hand: The lamp is designed specifically for use in household cooking appliances. It is not suitable for household room.

illumination.

6. TROUBLESHOOTING&TRANSPORT

6.1 TROUBLESHOOTING



If you still have a problem with your appliance after checking these basic troubleshooting steps, please contact an authorised service person or qualified technician.

Problem	Possible Cause	Solution
Oven does not switch on.	Power is switched off.	Check whether there is power supplied. Also check that other kitchen appliances are working.
No heat or oven does not warm up.	Oven temperature control is incorrectly set. Oven door has been left open.	Check that the oven temperature control knob is set correctly.
Oven light (if available) does not operate.	Lamp has failed. Electrical supply is disconnected or switched off.	Replace lamp according to the instructions. Make sure the electrical supply is switched on at the wall socket outlet.
Cooking is uneven within the oven.	Oven shelves are incorrectly positioned.	Check that the recommended temperatures and shelf positions are being used. Do not frequently open the door unless you are cooking things that need to be turned. If you open the door often, the interior temperature will be lower and this may affect the results of your cooking.
The timer buttons cannot be pressed properly.	There is foreign matter caught between the timer buttons. Touch model: there is moisture on the control panel. The key lock function is set.	Remove the foreign matter and try again. Remove the moisture and try again. Check whether the key lock function is set.
The oven fan (if available) is noisy.	Oven shelves are vibrating.	Check that the oven is level. Check that the shelves and any bake ware are not vibrating or in contact with the oven back panel.

6.2 TRANSPORT

If you need to transport the product, use the original product packaging and carry it using its original case. Follow the transport signs on the packaging. Tape all independent parts to the product to prevent damaging the product during transport.

If you do not have the original packaging, prepare a carriage box so that the appliance, especially the external surfaces of the product, is protected against external threats.

7. TECHNICAL SPECIFICATIONS

7.1 ENERGY FICHE

Brand		vestfrost
Model		VBO 1160 XN
Type of oven		ELECTRIC
Weight	kg	31,0
Energy Efficiency Index - conventional		103,6
Energy Efficiency Index - fan forced		94,0
Energy Class		A
Energy consumption (electricity) - conventional	kWh/cycle	0,87
Energy consumption (electricity) - fan forced	kWh/cycle	0,79
Number of cavities		1
Heat Source		ELECTRIC
Volume	l	69
This oven complies with EN 60350-1		

8. ENERGY SAVING ADVICE

8.1 For built-in ovens

- Cooking processes
- Take all the accessories that are not needed in the cooking process out of the oven.
- Choose the lowest temperature specified in the recipe and control the food after the shortest specified time period.
- Preheat the oven only when necessary according to the recipe.
- Avoid opening the oven as far as possible during the cooking process.
- Preferably use matte, dark baking molds and dishes made of non-reflective materials (enamelled steel, heat resistant glass, coated aluminum / cast iron). Shiny materials like stainless steel or aluminum reflect heat away from the food. Also, do not place the heat-reflecting stanniol at the bottom of the oven or on the racks.
- Monitor the cooking time to avoid wasting energy when preparing the food. Set a required cooking time, or use a roasting thermometer if available.
- Hot air Plus is a heating form that can be used for preparing many dishes at lower temperatures than with other heating forms.

With over-under heat the heat is immediately distributed throughout the oven volume and thus, many dishes can be evenly prepared on several levels at the same time.-

ECO hot air is an innovative form of heating,

that is especially suitable for small quantities, e.g. deep-frozen pizzas, bread or cookies, but also for meat dishes and roasts. This heating form saves up to 30% of energy if compared to regular heating forms, and thus it guarantees an energy-efficient cooking experience with optimal heat utilization. Avoid opening the oven during the cooking process.

- Use the Grill with ventilation heating form for grill dishes as far as possible. This utilizes lower temperatures than other grill heating forms
- If possible, prepare several dishes at the same time. Place them side by side or on different oven racks.
- Dishes that cannot be prepared simultaneously should be prepared right after each other to utilize the heat in the oven as much as possible.

Tak, fordi du valgte dette produkt.

Denne brugervejledning indeholder vigtige sikkerhedsoplysninger samt vejledning til betjening og vedligeholdelse af dit apparat.

Læs denne brugervejledning, inden du tager apparatet i brug. Gem denne bog til senere brug.

Ikon	Type	Betydning
	ADVARSEL	Alvorlig skade eller risiko for dødsfald
	RISIKO FOR ELEKTRISK STØD	Risiko for farlig elektrisk spænding
	BRAND	Advarsel; Brandfare/brændbare materialer
	FORSIGTIG	Risiko for skader på personer eller materialer
	VIGTIGT/BEMÆRK	Korrekt betjening af systemet

INDHOLD

1.SIKKERHEDSFORSKRIFTER	4
1.1 Generelle sikkerhedsforskrifter.....	4
1.2 Installations advarsler	6
1.3 Under brug	7
1.4 Under rengøring og vedligeholdelse.....	8
2.INSTALLATION OG FORBEREDELSE MED HENBLIK PÅ BRUG	9
2.1 Vejledning til installatøren.....	9
2.2 Installation af ovnen.....	9
2.3 Elektrisk tilslutning og sikkerhed.....	10
3.PRODUKTETS FUNKTIONER.....	12
4.SÅDAN ANVENDES PRODUKTET	13
4.1 Ovnens betjeningsknapper.....	13
4.2 Tilberedningstabel	14
4.3 Tilbehør	17
5.RENGØRING OG VEDLIGEHOLDELSE	18
5.1 Rengøring	18
5.2 Vedligeholdelse	19
6.FEJLFINDING OG TRANSPORT	20
6.1 Fejlfinding	20
6.2 Transport	20
7.TEKNISKE SPECIFIKATIONER.....	21
7.1 Skema over strømforbrug.....	21
8. ENERGISPARERÅD	22
8.1 For indbygningsovne	22



1. SIKKERHEDSFORSKRIFTER



- Læs alle anvisninger grundigt, inden du tager apparatet i brug. Gem dem til senere brug på et passende sted.
- Denne vejledning er udarbejdet for mere end én model. Derfor har dit apparat muligvis ikke alle de funktioner, der nævnes heri. Af denne årsag er det vigtigt at lægge særligt mærke til figurerne, mens du læser betjeningsvejledningen.

1.1 GENERELLE SIKKERHEDSFORSKRIFTER

- Apparatet kan bruges af børn på 8 år og derover samt personer med nedsatte fysiske, sensoriske eller mentale evner eller med manglende erfaring og viden, hvis disse holdes under opsyn eller er oplyst omkring brugen af apparatet på en sikker måde og forstår farerne, der kan opstå ved brug af apparatet. Børn må ikke lege med apparatet. Rengøring og brugsvedligeholdelse må ikke udføres af børn uden opsyn.



 **ADVARSEL:** Apparatet og dets synlige dele kan blive varme under brug. Pas på, at du ikke rører ved varmeelementerne. Børn under 8 år må ikke bruge produktet, medmindre de er under konstant opsyn.

  **ADVARSEL:** Brandfare: Du må ikke opbevare genstande på kogeplader.

  **ADVARSEL:** Hvis overfladen på din keramiske kogeplade revner, skal du slukke for apparatet. Ellers kan du risikere at få elektrisk stød.

- Du må ikke betjene apparatet med en ekstern timer eller et separat fjernbetjeningsystem.
- Apparatet bliver varmt under brug. Pas på, at du ikke rører ved varmeelementerne inde i ovnen.

- Håndtagene kan blive varme, kort tid efter ovnen er taget i brug.
- Du må ikke bruge skrappe rengøringsmidler med slibemiddel eller skuresvampe til at rengøre glasset i ovnlågen eller ovnlågens andre overflader. De kan ridse overfladerne, hvilket kan medføre at glasset i ovnlågen går i stykker, eller at overfladerne bliver ødelagt.
- Brug ikke damprensning til at rengøre apparatet.

  **ADVARSEL:** Sørg for, at apparatet er slukket, inden du skifter pæren. Ellers kan du risikere at få elektrisk stød.

 **FORSIGTIG:** De synlige dele kan blive varme, når du bruger ovnen eller griller i den. Hold små børn væk fra apparatet, mens det er i brug.

- Dit apparat er fremstillet i overensstemmelse med alle gældende lokale og internationale standarder og regulativer.
- Vedligeholdelse og reparationsarbejde må kun udføres af autoriserede fagpersoner. Installations- og reparationsarbejde kan være farligt, hvis det udføres af andre end autoriserede fagpersoner. Du må ikke ændre produktspecifikationerne på nogen måde. Forkerte komfurbeskyttere kan være skyld i ulykker.
- Inden du tilslutter dit apparat, skal du kontrollere, at de lokale forhold (forbindelsen og trykket af naturgassen eller den elektriske spænding og frekvens) og apparatets specifikationer er kompatible. Apparatets specifikationer er angivet på mærkatet.

 **FORSIGTIG:** Dette apparat er kun designet til tilberedning af mad og er kun beregnet til almindeligt husholdningsbrug indenfor. Apparatet må ikke bruges

til andre formål eller på andre måder som f.eks. til kommercielt brug eller til opvarmning af et rum.

- Du må ikke bruge ovnens håndtag til at løfte eller flytte apparatet.
- Vi har truffet alle tænkelige foranstaltninger af hensyn til din sikkerhed. Undgå at ridse glasset under rengøring, da det kan gå i stykker. Undgå at slå tilbehør ind i glasset.
- Sørg for, at strømkablet ikke sidder fast eller bliver ødelagt under installationen. Hvis strømkablet bliver ødelagt, skal det erstattes af producenten, dennes servicemontør eller andre lignende kvalificerede personer for at undgå fare.
- Lad ikke børn klatre op på ovnlågen eller sidde på den, mens den er åben.
- Hold børn og dyr væk fra apparatet.

1.2 INSTALLATIONS ADVARSLER

- Betjen ikke dette apparat, inden det er helt installeret.
- Apparatet skal installeres af en autoriseret fagperson. Producenten er ikke ansvarlig for skader, der opstår som følge af forkert placering og installation af andre end autoriserede fagpersoner.
- Når apparatet pakkes ud, skal du kontrollere, at det ikke er blevet beskadiget under transport. Hvis apparatet er defekt, må det ikke bruges, og du skal kontakte en autoriseret fagperson med det samme. Emballagen består af følgende materialer: nylon, flamingo osv., som kan være farlig for børn. Disse materialer bør indsamles og fjernes med det samme.
- Beskyt dit apparat mod omgivelserne. Apparatet må ikke udsættes for sol, regn, sne, støv eller

usædvanlig fugtighed.

- Alle materialer rundt om apparatet (f.eks. skabe) skal kunne tåle temperaturer på mindst 100° C.
- Apparatet må ikke installeres bag et cover. Ellers kan det overophede.

1.3 UNDER BRUG

- Der kan forekomme en svag lugt, første gang du bruger produktet. Dette er helt normalt og skyldes isolationsmaterialerne på varmeelementerne. Vi anbefaler, at du tømmer ovnen og kører den på den maksimale temperatur i 45 minutter, inden du skal bruge den for første gang. Sørg for, at området, hvor produktet er installeret, er godt ventileret.
- Pas på, når du åbner ovnlågen under og efter brug. Du kan brænde dig på den varme damp fra ovnen.
- Du må ikke placere brandfarlige eller brændbare materialer i eller i nærheden af apparatet, mens det er tændt.
- Brug altid ovnhandsker eller grydelapper til at fjerne og sætte ting ind i ovnen, mens den kører.
- Ovnen må under ingen omstændigheder fores med sølvpapir, da dette kan forårsage overophedning.
- Undgå at sætte service eller bageplader direkte på ovnens bund under tilberedning. Bunden bliver meget varm, og dette kan beskadige produktet.



Forlad ikke apparatet uden opsyn, mens du tilbereder olie i fast eller flydende form. De kan antændes under ekstreme varmekon forhold. Hæld aldrig vand på olieskabte flammer. Sluk i stedet apparatet, og dæk panden med et låg eller et brandtæppe.

- Apparatet slukkes, hvis det ikke bruges i en længere periode.

- Sørg for, at betjeningsknapperne altid står i positionen "0" (stop), når du ikke bruger apparatet.
- Pladerne hælder, når de trækkes ud. Pas på du ikke spilder eller taber varm mad, når du tager det ud af ovnen.
- Du må ikke stille noget på ovnlågen, mens den er åben. Det kan bringe ovnen ud af balance eller beskadige lågen.
- Hæng ikke viskestykker, karklude eller tøj på apparatet eller fra dets håndtag.

1.4 UNDER RENGØRING OG VEDLIGEHOLDELSE

- Sørg for, at dit apparat er slukket på stikkontakten, inden du rengør det eller udfører vedligeholdelsesarbejde.
- Du må ikke fjerne betjeningsknapperne for at rengøre betjeningspanelet.
- For at opretholde dit apparats ydeevne og sikkerhed anbefaler vi, at du altid bruger originale reservedele og tilkalder vores autoriserede fagpersonale, hvis du har brug for hjælp.

CE-overensstemmelseserklæring

 Vi erklærer, at vores produkter opfylder de gældende europæiske direktiver, beslutninger og forordninger og de anførte standarder, der henvises til.

Dette apparat er udelukkende designet til madlavning. Enhver anden brug (som f.eks. opvarmning af et rum) er forkert og farligt.

 Betjeningsvejledningen gælder for flere modeller. Der kan være uoverensstemmelser mellem denne vejledning og din model.

2. INSTALLATION OG FORBEREDELSE MED HENBLIK PÅ BRUG

⚠ ADVARSEL : Dette apparat skal installeres af en autoriseret fagperson eller kvalificeret tekniker i overensstemmelse med anvisningerne i denne vejledning samt gældende lokale bestemmelser.

- Forkert installation kan medføre skade på ting eller personer, som producenten ikke kan holdes ansvarlig for. Garantien erklæres ligeledes ugyldig.
- Inden installationen skal du kontrollere, at de lokale forhold (elektrisk spænding og frekvens) og justeringerne på apparatet er compatible. Apparats justeringsforhold er angivet på mærkatet.
- Du skal altid følge den lokale lovgivning samt de lokale bekendtgørelser, direktiver og standarder (sikkerhedsbestemmelser, korrekt genanvendelse i overensstemmelse med regulativerne osv.).

2.1 VEJLEDNING TIL INSTALLATØREN

Generelle anvisninger

- Når du har fjernet emballagen fra apparatet og dets tilbehør, skal du kontrollere, at apparatet ikke er

beskadiget. Hvis du tror, at apparatet er beskadiget, må du ikke bruge det. Kontakt en autoriseret fagperson eller kvalificeret tekniker med det samme.

- Sørg for, at der ikke er brandfarlige eller brændbare materialer i umiddelbar nærhed af apparatet som f.eks. gardiner, olie, tøj osv. som kan blive antændt.
- Bordpladen og møbler i nærheden af apparatet skal være fremstillet af materialer, som kan holde til temperaturer over 100° C.
- Apparatet må ikke installeres direkte over opvaskemaskiner, køleskabe, frydere, vaskemaskiner eller tørretumblere.

2.2 INSTALLATION AF OVNE

Apparaterne leveres med et installationssæt og kan installeres på en bordplade, hvis den har de rigtige mål. Målene for installation af kogeplade og ovn vises herunder.

A (mm)	557	min./max. F (mm)	560/580
B (mm)	550	min. G (mm)	555
C (mm)	595	min. H/I (mm)	600/590
D (mm)	575	min. J/K (mm)	5/10
E (mm)	574		

Installation under en bordplade

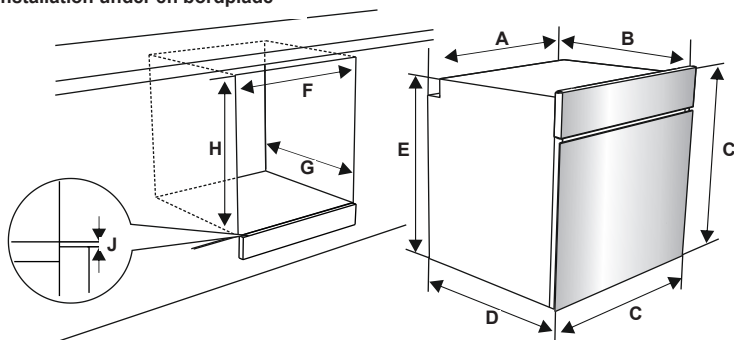

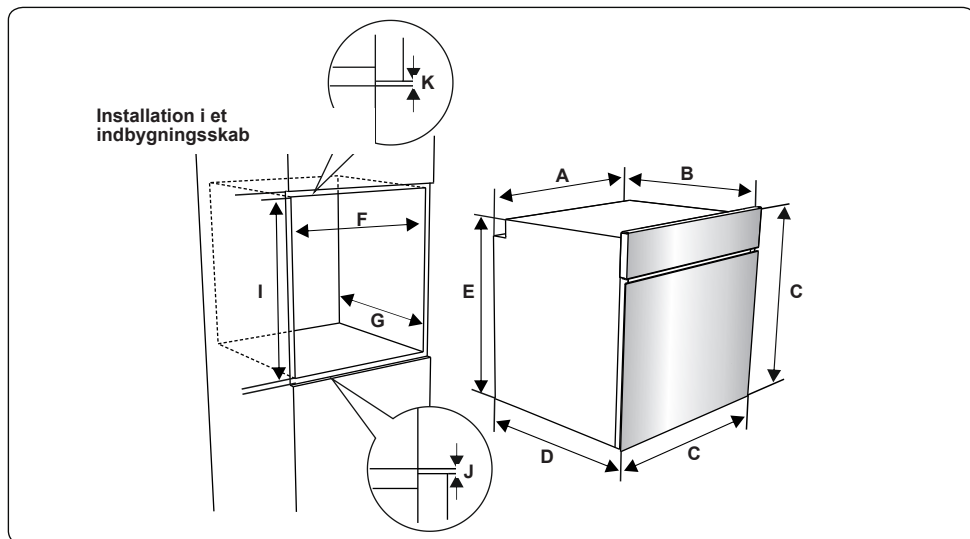

Når du har forbundet de elektriske tilslutninger, skal du sætte ovnen ind i skabet ved at skubbe den fremad. Åbn ovenlågen, og sæt 2 skruer i hullerne i ovenrammen. Sørg for, at produktets ramme rører ved skabets træramme, og stram skruerne.

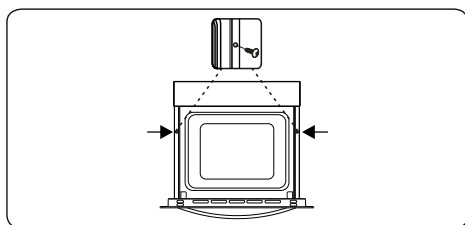

2.3 ELEKTRISK TILSLUTNING OG SIKKERHED

⚠ ADVARSEL: Dette apparats tilslutning til el bør udføres af en autoriseret fagperson eller kvalificeret elektriker i overensstemmelse med anvisningerne i denne vejledning samt gældende lokale bestemmelser.

⚠ ADVARSEL: APPARATET SKAL HAVE JORDFORBINDELSE.

- Inden du slutter apparatet til netstrømmen, skal du kontrollere, at den nominelle spænding for apparatet (præget i apparatets ID-plade) svarer til forsyningsspændingen, og at apparatets nominelle belastning (også angivet på ID-pladen) passer til elnettet.
- Sørg for, at du kun bruger isolerede kabler under installationen. En forkert forbindelse kan skade apparatet. Hvis strømkablet er beskadiget og skal udskiftes, skal dette gøres af en kvalificeret fagperson.
- Brug ikke adapterer, stikdåser og/eller forlængerledninger.
- Strømkablet skal holdes væk fra apparatets varme dele og må ikke bøjes eller klemmes. Hvis ikke dette overholdes, kan kablet blive beskadiget, og apparatet kan kortslutte.
- Hvis apparatet ikke er forbundet til elnettet via et stik, skal der bruges en flerpolet afbryder (med mindst 3 mm mellem hver kontakt) for at leve op til sikkerhedsbestemmelserne.
- Apparatet er designet til en forsyningsspænding på 220-240 V. Hvis din forsyning er anderledes, skal du kontakte en autoriseret fagperson eller kvalificeret elektriker.

- Strømkablet (H05VV-F) skal være lang nok til at blive forbundet med apparatet, selv hvis apparatet stilles foran skabet.
- Sørg for, at alle forbindelser er tilstrækkeligt strammet til.
- Sæt strømkablet i kabelklemmen, og luk dækslet.
- Forbindelsesstykket til klemkassen er placeret på klemkassen.

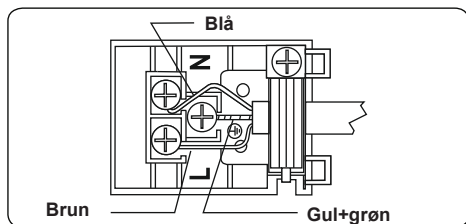

3. PRODUKTETS FUNKTIONER

 **Vigtigt:** De forskellige produktspecifikationer kan variere. Dit apparat kan se anderledes ud, end de apparater der vises i figurene herunder.

Liste over komponenter

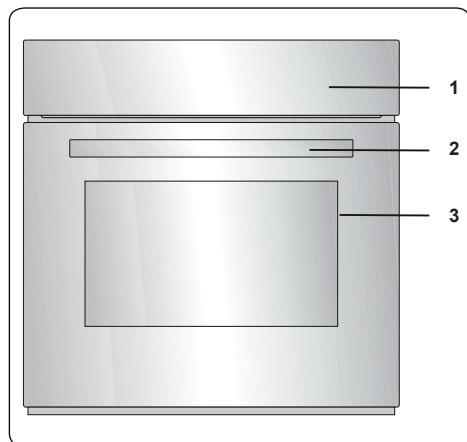

1. Betjeningspanel
2. Håndtag til ovnlågen
3. Ovnlåge

Betjeningspanel

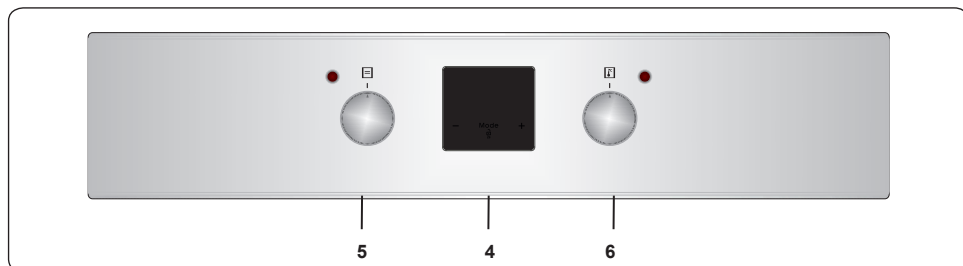

4. Timer
5. Betjeningsknap til ovnens funktioner
6. Ovnens termostatknop

4. SÅDAN ANVENDES PRODUKTET

4.1 OVNENS BETJENINGSKNAPPER

Betjeningsknap til ovnens funktioner

Drej knappen om på det symbol, der svarer til din ønskede tilberedningsfunktion. Se "Ovnfunktioner" for flere oplysninger om de forskellige funktioner.

Ovnens termostatknop

Når du har valgt en tilberedningsfunktion, skal du indstille den ønskede temperatur ved at dreje på denne knop. Ovnens termostatlys tændes, når termostaten er i brug til opvarmning af ovnen eller vedligeholdelse af temperaturen.

Ovnfunktioner

* Din ovns funktioner kan være anderledes på grund af dit produkts model.

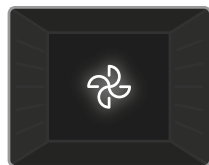

Funktionen optø:

Ovnens advarselys tændes og blæseren går i gang. For at bruge funktionen optø skal du placere din frosne mad på en

plade på den tredje ribbe fra bunden. Det anbefales at bruge en bageplade, når du optø mad i ovnen, så bagepladen kan opfange vandet fra den smeltede is. Denne funktion tilbereder eller bager ikke din mad. Den hjælper kun med at optø det.

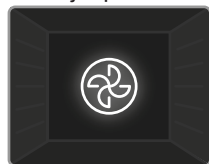

Turbo-funktion:

Ovnens termostat og advarselys tændes, og det runde varmeelement samt blæseren går i gang. Turbofunktionen

fordeler effektivt varmen i ovnen, så al maden på alle ribber tilberedes jævnt. Det anbefales at du forvarmer ovnen i cirka 10 minutter.

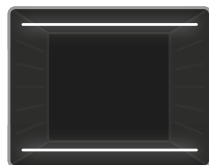

Statisk tilberedningsfunktion:

Ovnens termostat og advarselys tændes, og de øverste og nederste varmeelementer går i gang. Den statiske

tilberedningsfunktion udgiver varme, hvilket sikrer en jævn tilberedning af maden. Det er perfekt til småkager, kager, bagte pastaretter, lasagne og pizza. Det anbefales at forvarme ovnen i 10 minutter. Ved brug af

denne funktion er det bedst at bruge én bageplade ad gangen.

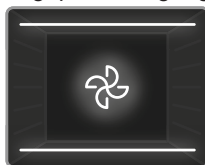

Blæserfunktion:

Ovnens termostat og advarselys tændes, og de øverste og nederste varmeelementer samt blæseren går i gang.

Denne funktion er god til småkager.

Tilberedningen foregår ved hjælp af de nederste og øverste varmeelementer i ovnen samt blæseren. Dette sikrer god luftcirkulation i ovnen og giver maden en let-grillet effekt. Det anbefales at du forvarmer ovnen i cirka 10 minutter.

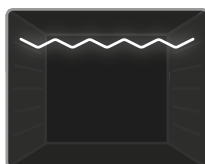

Grill-funktionen:

Ovnens termostat og advarselys tændes, og grillens varmeelement går i gang. Denne funktion

bruges til at grille og toast mad på de øverste ribber i ovnen. Pensl risten med lidt olie for at undgå, at maden hænger fast, og placer maden midt på risten. Placer altid en bakke under maden for at opfange evt. dryp af olie eller fedt. Det anbefales at du forvarmer ovnen i cirka 10 minutter.

Advarsel: Når du griller, skal lågen holdes lukket og ovntemperaturen skal indstilles til 190° C.

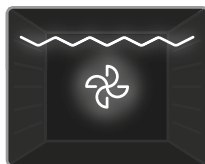



Grill- og blæserfunktion:

Ovnens termostat og advarselys tændes, og grillens varmeelement samt blæseren går i gang. Denne funktion er

perfekt til at grille tykkere madvarer. Brug de øverste ribber i ovnen. Pensl risten med lidt olie for at undgå, at maden hænger fast, og placer maden midt på risten. Placer altid en bakke under maden for at opfange evt. dryp af olie eller fedt.

Advarsel: Når du griller, skal lågen holdes lukket og ovntemperaturen skal indstilles til 190° C.



4.2 TILBEREDNINGSTABEL

Funktion	Retter			 min.
Statisk	Butterdej	2-3-4	170-190	35-45
	Kage	2-3-4	170-190	30-40
	Småkage	2-3-4	170-190	30-40
	Gryderet	2	175-200	40-50
	Kylling	2-3-4	200	45-60
Ventilator	Butterdej	2-3-4	170-190	25-35
	Kage	2-3-4	150-170	25-35
	Småkage	2-3-4	150-170	25-35
	Gryderet	2	175-200	40-50
	Kylling	2-3-4	200	45-60
Turbo	Butterdej	2-3-4	170-190	35-45
	Kage	2-3-4	150-170	30-40
	Småkage	2-3-4	150-170	25-35
	Gryderet	2	175-200	40-50
Grillning	Grillede frikadeller	5	200	10-15
	Kylling	*	190	50-60
	Kotelet	4-5	200	15-25
	Engelsk bøf	4-5	200	15-25

*Tilbered med stegt kyllingespyd, hvis det er tilgængeligt.

Sådan bruges den digitale touch-timer



Beskrivelse af funktionen	
A	Automatisk tilberedning
	Manuel tilberedning
	Nøgletås
	Minutur
Mode	MODEsfunktion
-	Mindsker tiden
+	Øger tiden
23 59	Timer-display

Justering af tid

Du skal indstille tiden, inden du bruger ovnen. Efter tilslutning til strøm vises symbolet "A" og "00:00", eller også begynder "12:00" at blinke på displayet.



1. Tryk på "MODE" i 2 sekunder for at deaktivere nøgletåsen. Prikken midt på displayet begynder derefter at blinke.

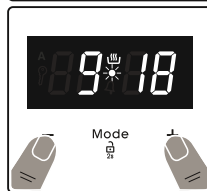

2. Du kan justere tiden, mens prikken blinker ved hjælp af tasterne "+" og "-".

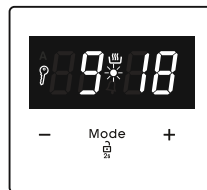

3. Prikken stopper med at blinke efter et par sekunder og forbliver tændt.

Nøgletås

Nøgletåsen aktiveres automatisk, hvis timeren ikke har været i brug i 7 sekunder. "Ø"-symbolet lyser op og forbliver tændt. Tryk på knappen "MODE" og holde den nede i 2

sekunder, hvis du vil låse timer-knapperne op. Du kan derefter udføre den ønskede handling.

Justering af den hørbare advarselstid

Den hørbare advarselstid kan indstilles til en hvilken som helst tid mellem "00:00" og "23:59" timer. Den hørbare advarselstid fungerer kun som en advarsel. Ovnen kan ikke aktiveres med denne funktion.



1. Tryk på "MODE". Symbolet "4" begynder at blinke og "000" vises.

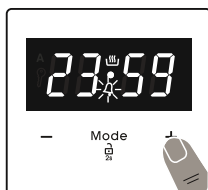

2. Vælg det ønskede tidsrum ved hjælp af tasterne "+" og "-", mens 4 blinker.



3. Symbolet "4" forbliver tændt. Tiden gemmes, og advarslen er indstillet.

Når timeren når nul, lyder der den hørbare advarsel og symbolet "4" begynder at blinke på displayet. Tryk på en vilkårlig tast for at stoppe den hørbare advarsel. Tryk på "MODE" og hold tasten nede i 2 sekunder. "4"-symbolet forsvinder og uret vises.

Halvautomatisk tidsjustering (tilberedningstid)

Denne funktion hjælper dig med at tilberede mad i et fastlagt tidsrum. Du kan vælge et tidsrum mellem 0 og 10 timer. Gør maden klar til tilberedning, og kom det ind i ovnen.

1. Indstil den ønskede tilberedningsfunktion og temperatur ved hjælp af betjeningsknapperne.



2. Tryk på "MODE" indtil "dur"-symbolet vises på displayet. Symbolet "A" begynder at blinke.

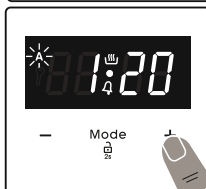

3. Vælg den ønskede tilberedningstid ved hjælp af tasterne "+" og "-".



4. Den aktuelle tid vises på displayet igen, og symbolerne "A" og "4" forbliver tændt.

Ovnen slukkes, når timeren når til nul. Der lyder en hørbar advarsel. Symbolet "A" begynder at blinke. Drej begge betjeningsknapper til positionen "0", og tryk på hvilken som helst tast på timeren for at stoppe alarmen. Tryk på "MODE" og hold knappen nede i 2 sekunder. "A"-symbolet forsvinder, og timeren skifter tilbage til den manuelle funktion.

Halvautomatisk tidsjustering (sluttidspunkt)

Denne funktion tænder ovnen automatisk, så tilberedningen er færdig på et angivet tidspunkt. Du kan indstille sluttiden med op til 10 timer fra det aktuelle tidspunkt på dagen. Gør maden klar til tilberedning, og kom det ind i ovnen.

1. Indstil den ønskede tilberedningsfunktion og temperatur ved hjælp af betjeningsknapperne.



2. Tryk på "MODE" indtil du ser "slut"-symbolet på displayet. "A" og det aktuelle tidspunkt på dagen blinker.



3. Brug knapperne "+" og "-" til at indstille det ønskede sluttidspunkt.



4. Den aktuelle tid vises på displayet igen, og symbolerne "A" og "☞" forbliver tændte.

Ovnen slukkes, når timeren når til nul. Der lyder en hørbar advarsel. Symbolet "A" begynder at blinke. Drej begge betjeningsknapper til positionen "0", og tryk på hvilken som helst tast på timeren for at stoppe lyden. Tryk på "MODE" og hold knappen nede i 2 sekunder. "A"-symbolet forsvinder, og timeren skifter tilbage til den manuelle funktion.

Helt automatisk programmering

Denne funktion bruges til at starte tilberedningen efter en bestemt periode og med en bestemt varighed. Du kan indstille et tidspunkt med op til 23 timer og 59 minutter fra det aktuelle tidspunkt på dagen. Gør maden klar til tilberedning, og kom det ind i ovnen.

1. Indstil den ønskede tilberedningsfunktion og temperatur ved hjælp af betjeningsknapperne.

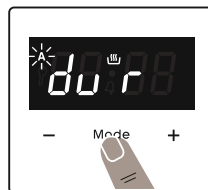

2. Tryk på "MODE" indtil "dur"-symbolet vises på displayet. Symbolet "A" begynder at blinke.

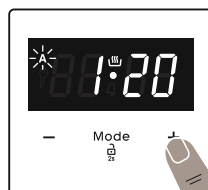

3. Vælg den ønskede tilberedningstid ved hjælp af tasterne "+" og "-".



4. Tryk på "MODE" indtil "end"-symbolet vises på displayet. Tidspunktet og symbolerne "A" begynder at blinke.

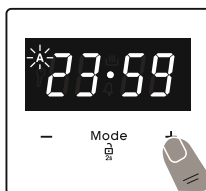

5. Vælg det ønskede sluttidspunkt ved hjælp af tasterne "+" og "-". "☞"-symbolet forsvinder. Føj tilberedningstiden til det aktuelle tidspunkt på dagen. Du kan indstille tiden med op til 23 timer og 59 minutter efter dette tidspunkt.



6. Den aktuelle tid vises på displayet igen, og symbolerne "A" og "☞" forbliver tændt.

Tilberedningstiden beregnes og ovnen tændes automatisk. "☞"-symbolet vises igen på displayet, så tilberedningen bliver færdig på det indstillede sluttidspunkt.

Ovnen slukkes, når timeren når til nul, og der lyder en hørbar advarsel. Symbolerne "A" blinker. Drej begge betjeningsknapper til positionen "0", og tryk på hvilken som helst tast for at stoppe lyden. Symbolet forsvinder, og timeren skifter tilbage til den manuelle funktion. Tryk på "MODE" og hold knappen nede i 2 sekunder. "A"-symbolet forsvinder, og timeren skifter tilbage til den manuelle funktion.

Justering af lyd

For at justere den hørbare advarsel, mens det aktuelle tidspunkt på dagen vises, skal du trykke på "+" og "-"-knapperne. Prikken midt på displayet begynder at blinke. Tryk på "MODE" for at vise den aktuelle alarm. Herefter skiftes lyden, hver gang der trykkes på "-"-knappen. Der er tre forskellige slags alarmer. Vælg den ønskede lyd, og tryk ikke på andre knapper. Den valgte lyd gemmes efter kort tid.

4.3 TILBEHØR

EasyFix trådhylder

Rengør tilbehøret grundigt med varmt vand, rengøringsmiddel og en blød klud ved første brug.

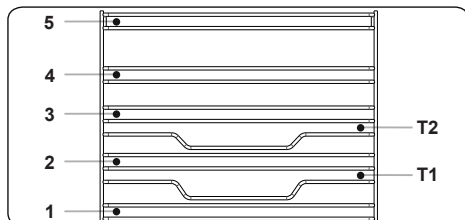

- Indsæt tilbehøret i den korrekte position inde i ovnen.
- Der skal være mindst 1 cm frirum mellem ventilatordækslet og tilbehøret.
- Tag forsigtigt kogegrej og/eller tilbehør ud af ovnen. Varme madvarer eller tilbehør kan forårsage forbrændinger.
- Tilbehør kan miste faconen, hvis det er varmt. Når det er kølet ned, vil det få sin oprindelige facon og ydeevne tilbage.
- Bakker og trådriste kan placeres på alle niveauer mellem 1 og 5.
- Teleskopskinner kan anbringes på niveauerne T1, T2, 3, 4, 5.
- Niveau 3 anbefales til tilberedning på kun ét niveau.
- Niveau T2 anbefales til tilberedning på kun ét niveau med teleskopskinner.
- Trådristen skal anbringes i niveau 3.
- Niveau T2 anvendes til trådristen med teleskopskinner.

****Tilbehør kan variere, alt efter hvilken model, du har købt.

Dyb bradepande

Den dybe bradepande er velegnet til tilberedning af stuvninger og sammenkogte retter.

Sæt bagepladen ind på en af ribberne. Sørg for at den er placeret korrekt ved at skubbe den helt ind.

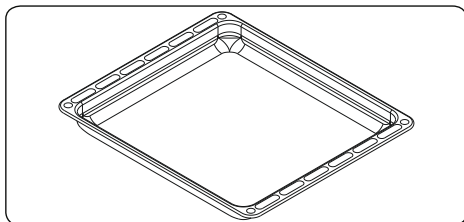

Bagepladen

Bagepladen er bedst til at bage småkager. Skub bagepladen helt ind på ribben, så den er placeret korrekt.

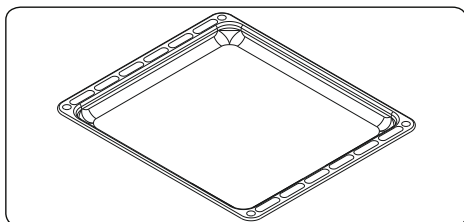

Ovnristen

Ovnristen egner sig bedst til at grille samt tilberedning af mad i ovnvenlige beholdere.

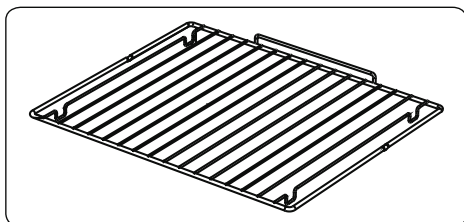

⚠ ADVARSEL

Sæt risten korrekt ind i den ønskede ribbe i ovnen, og skub den helt ind.

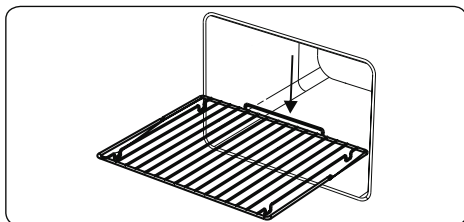

Børnesikring

Åbn ovnlågen ved at løfte børnesikringen og skubbe den mod højre, træk derefter ovnlågen mod dig selv ved hjælp af håndtaget. Giv herefter slip på

børnesikringen. Giv ovnlågen et let skub for at lukke den.

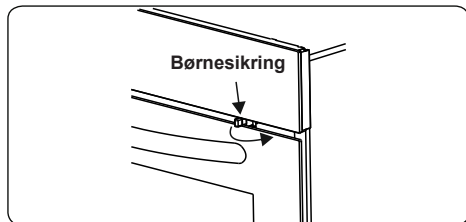

Vandsamleren

Ved tilberedning af nogle madretter kan der dannes kondens på indersiden af ovnlågens glas. Dette er ikke en fejl på produktet.

Åbn ovnlågen til grillpositionen, og lad den stå i denne position i 20 sekunder.

Vandet drypper ned i samleren.

Lad ovnen køle ned, og tør indersiden af ovnen med et tørt viskestykke. Denne metode skal bruges regelmæssigt.

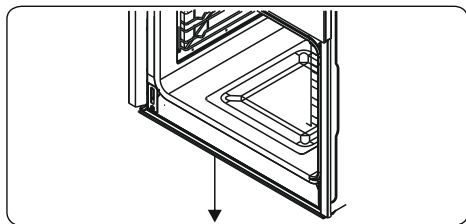

5. RENGØRING OG VEDLIGEHOLDELSE

5.1 RENGØRING

⚠ ADVARSEL: Sluk apparatet, og lad det afkøle inden du rengør det.

Generelle anvisninger

- Kontrollér at rengøringsmidlerne er passende til dit apparat og anbefalet af producenten, inden du bruger dem på dit apparat.
- Du bør kun bruge rengøringscremer eller -væsker, som ikke indeholder slibemiddel. Brug ikke kaustiske (ætsende) rengøringscremer, rengøringspulvere med slibemiddel, ståluld eller hårde redskaber, da de kan beskadige overfladen på apparatet.

☞ Brug ikke rengøringsmidler, der indeholder slibemiddel, da det kan ridse glasset, emaljen og/eller malede dele på dit apparat.

- Hvis der kommer væske på apparatet i forbindelse med madlavning, bør det tørres op med det samme for at undgå skader på delene.

☞ Brug ikke damprensning til at rengøre nogen dele af apparatet.

Rengøring af ovnens inderside

- Indersiden af emaljerede ovne rengøres bedst, mens ovnen er varm.
- Hver gang ovnen har været brugt, skal du tørre den af med en blød klud, der er vredet op med lidt sæbevand. Tør herefter ovnen af med en våd klud, og tør til sidst efter med en tør klud.
- Lejlighedsvist kan det være nødvendigt at anvende et flydende rengøringsmiddel for at rengøre ovnen helt.

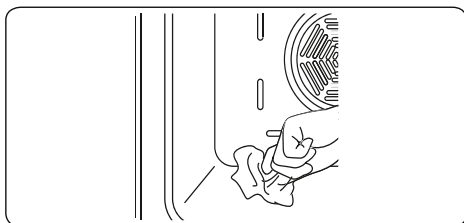

Rengøring af glasdele

- Rengør glasdelene på din ovn regelmæssigt.
- Brug glasrens til at rengøre indersiden og ydersiden af glasdelene. Skyl dem af, og tør dem herefter grundigt efter med en tør klud.

Rengøring af dele i rustfrit stål (hvis relevant)

- Rengør regelmæssigt de delene på ovnen, som er i rustfrit stål.
- Tør delene i rustfrit stål af med en blød klud, som er vredet op med vand. Tør dem herefter grundigt efter med en tør klud.

☞ Du må ikke rengøre delene i rustfrit stål, mens de stadig er varme efter madlavning.

-  Lad ikke pletter fra eddike, kaffe, mælk, salt, vand, citron eller tomatjuice sidde på det rustfrit stål i længere tid.

Rengøring af malede overflader (hvis relevant)

- Pletter med tomat, tomatpuré, ketchup, citron, olie, mælk, sukkerholdige fødevarer, sukkerholdige drikkevarer og kaffe skal omgående fjernes med en klud, der er dyppet i varmt vand. Hvis disse pletter ikke fjernes med det samme og tørrer ind på overfladerne, må du IKKE fjerne dem senere ved hjælp af hårde genstande (som f.eks. spidse genstande, ståluld og skuresvampe) eller rengøringsmidler, der indeholder høje mængder alkohol, pletfjernere, affedningsmidler eller slibemidler. Brug af disse kan medføre ætsning på de pulvermalede overflader og danne pletter. Producenten er ikke ansvarlig for skader, der opstår ved brug af upassende rengøringsmidler eller -metoder.

Fjernelse af ovnlågen

Inden du rengør glasset i ovnlågen, skal du fjerne ovnlågen som vist nedenfor.

1. Åbn ovnlågen

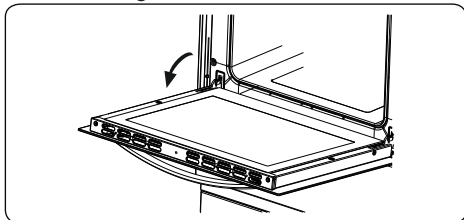

2. Åbn låsemekanismen (a) (ved hjælp af en skruetrækker) op til slutpositionen.

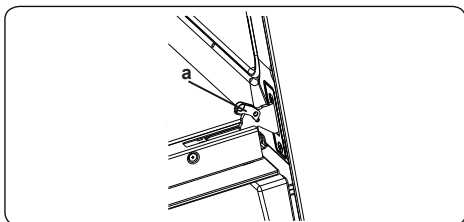

3. Luk lågen indtil den næsten er helt lukket, og fjern den ved at trække den mod hen mod dig.

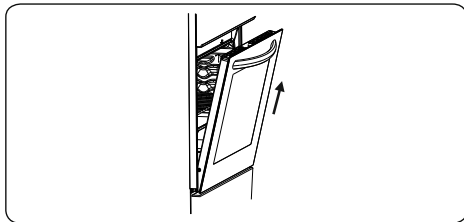

Fjernelse af ovnrubberne

For at fjerne ovnrubberne skal du trække i dem som vist i figuren. Når du har løsnet dem fra klemmerne (a), skal du løfte dem op.

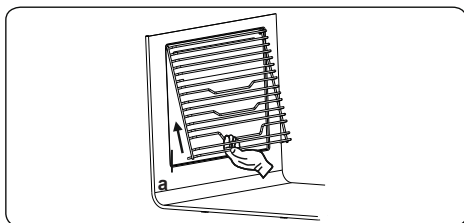

5.2 VEDLIGEHOLDELSE

-  **ADVARSEL:** Vedligeholdelse af dette apparat bør kun udføres af en autoriseret fagperson eller tekniker.

Udskiftning af ovnpæren

-  **ADVARSEL:** Sluk dit apparat, og lad det afkøle inden du rengør det.

- Fjern glasset over pæren og fjern herefter pæren.
- Skrue den nye pære i som erstatning for den fjernede pære. Pæren skal være 230 V, 15-25 Watt, Type E14 og kunne holde til varmegrader på op til 300 °C.
- Din ovn er klar til brug, når du har sat glasset tilbage over pæren.

-  Pæren er designet specifikt til brug i husholdningsapparater. Den er ikke egnet til oplysning af rum.

6. FEJLFINDING OG TRANSPORT

6.1 FEJLFINDING



Hvis du stadig har et problem med dit apparat efter at have kontrolleret alle disse grundlæggende fejlfindingstrin, skal du kontakte en autoriseret fagperson eller kvalificeret tekniker.

Problem	Mulig årsag	Løsning
Ovnen vil ikke tændes.	Strømmen er slået fra.	Kontrollér om strømmen er tilsluttet. Kontrollér også om andre køkkenredskaber virker.
Ingen varme eller ovnen varmer ikke op.	Ovnens temperaturbetjening er indstillet forkert. Ovnlågen har stået åben.	Sørg for, at betjeningsknappen til ovntemperatur er indstillet korrekt.
Lyset i ovnen (hvis relevant) tændes ikke.	Pæren virker ikke. Den elektriske tilslutning er deaktiveret eller slukket.	Udskift pæren efter anvisningerne. Sørg for, at der er tændt for den strømforsyning på stikkontakten.
Ovnen tilbereder maden ujævnt.	Ovnristene sidder forkert.	Kontrollér, at du bruger de anbefalede temperaturer og positioner til ristene. Lad være med at åbne ovnlågen ofte, medmindre du tilbereder madvarer, der skal vendes ofte. Hvis du åbner lågen hele tiden, vil temperaturen i ovnrummet falde, hvilket kan påvirke det endelige resultat af din mad.
Der kan ikke trykkes ordentligt på timerens knapper.	Der sidder et fremmedlegeme mellem timerens knapper. Touch-model: Der er fugt på betjeningspanelet. Nøglelåsfunktionen er indstillet.	Fjern fremmedlegemet, og prøv igen. Fjern fugten, og prøv igen. Kontrollér om nøglelåsfunktionen er indstillet.
Ovnblæseren (hvis relevant) larmer.	Ovnristene vibrerer.	Kontrollér, at ovnen står i vater. Kontrollér at ristene og bagepladerne ikke vibrerer eller rører ved ovnens bagpanel.

6.2 TRANSPORT

Hvis du skal transportere produktet, skal du anvende den originale emballage og fragte det i den originale indpakning. Følg transportmærkerne på emballagen. Tape alle enkelte dele på produktet fast for at undgå, at de medfører skade på produktet under transport.

Hvis du ikke har den originale emballage, kan du bruge en flyttekasse. Denne fores så apparatet, og særligt dets ydre overflader, er godt beskyttet mod eksterne påvirkninger.

7. TEKNISKE SPECIFIKATIONER

7.1 SKEMA OVER STRØMFORBRUG

Fabrikat		vestfrost
Model		VBO 1160 XN
Type af ovn		ELEKTRISK
Vægt	kg	31,0
Energieffektivitetsindeks - konventionel		103,6
Energieffektivitetsindeks - ventilator		94,0
Energiklasse		A
Energiforbrug (el) - konventionel	kWh/cyklus	0,87
Energiforbrug (el) - ventilator	kWh/cyklus	0,79
Antal hulrum		1
Varmekilde		ELEKTRISK
Volumen	l	69
Denne ovn overholder EN 60350-1		

8. ENERGISPARERÅD





8.1 For indbygningsovne

–Tilberedningsprocesser

- Tag alt det tilhører, der ikke skal bruges til tilberedningsprocessen, ud af ovnen.
- Vælg generelt den laveste temperatur, der er angivet i opskriften eller tilberedningsskemaet, og kontroller maden efter den korteste anførte tid.
- Forvarm kun ovnen, når det er nødvendigt ifølge opskriften eller tilberedningsskemaet.
- Undgå så vidt muligt at åbne ovndøren under tilberedningen.
- Anvend helst matte, mørke bageforme og fæde af ikke-reflekterende materiale (emaljeret stål, varmebestandigt glas, overfladebehandlet aluminium (støbejern). Blanke materialer såsom rustfrit stål eller aluminium reflekterer varmen, som dermed har sværere ved at nå maden. Læg ikke varmereflekterende stanniol i bunden af ovnen eller på risten.
- Overvåg tilberedningstiden for at undgå energispild ved tilberedning af maden. Indstil en tilberedningstid, eller anvend et stegetermometer, hvis det forefindes.
- Opvarmningsformen Varmluft Plus kan anvendes til mange retter. Der kan dermed tilberedes ved lavere temperaturer end ved opvarmningsformen Over-undervarme, da varmen straks fordeles i ovnrummet. Desuden kan der tilberedes samtidigt på flere ribber.
- ECO-varmluft er en innovativ opvarmningsform, der er egnet til små mængder, fx dybfrostpizza, luning af brød eller småkager, men også til kødretter og stege. Der tilberedes energibesparende med optimal varmeudnyttelse. Ved tilberedning på en ribbe spares der op til 30% energi med sammenlignelige gode tilberedningsresultater. Undgå at åbne ovndøren under tilberedningsprocessen.
- Anvend til grillretter så vidt muligt opvarmningsformen Grill med ventilation. Der grilles ved lavere temperaturer end ved brug af andre grill-opvarmningsformer med maksimal temperaturindstilling.
- Tilbered om muligt flere retter samtidigt. Stil dem ved siden af hinanden eller på forskellige ribber.
- Tilbered så vidt muligt retter, der ikke kan tilberedes samtidigt, lige efter hinanden for at udnytte varmen i ovnen bedst muligt.

Kiitos, että valitsit tämän tuotteen.

Tämä käyttöopas sisältää tärkeitä turvallisuustietoja sekä laitteen käyttö- ja huolto-ohjeet. Lue tämä opas huolellisesti ennen laitteen käyttöä, ja säilytä se myöhempää käyttöä varten.

Kuva	Tyyppi	Merkitys
	VAROITUS	Vakavan vamman tai kuoleman vaara
	SÄHKÖISKUN VAARA	Korkean jännitteen vaara
	TULIPALO	Varoitus: tulipalon vaara / herkästi syttyviä materiaaleja
	HUOMIO	Henkilö- tai omaisuusvahinkojen vaara
	TÄRKEÄÄ / HUOMAUTUS	Laitteen oikea käyttö

SISÄLTÖ

1.TURVAOHJEET.....	4
1.1 Yleiset turvaohjeet.....	4
1.2 Asennusta koskevat varoitukset.....	6
1.3 Käytön aikana.....	7
1.4 Puhdistuksen ja huollon aikana.....	8
2.ASENNUS JA KÄYTÖN VALMISTELU.....	10
2.1 Ohjeet asentajalle.....	10
2.2 Uunin asentaminen.....	10
2.3 Sähkökytkentä ja turvallisuus.....	11
3.TUOTTEEN OMINAISUUDET.....	13
4.TUOTTEEN KÄYTTÖ.....	14
4.1 Uunin ohjaimet.....	14
4.2 Kypsennystaulukko.....	15
4.3 Lisävarusteet.....	17
5.PUHDISTUS JA HUOLTO.....	19
5.1 Puhdistus.....	19
5.2 Huolto.....	20
6.VIANETSINTÄ JA KULJETUS.....	21
6.1 Vianetsintä.....	21
6.2 Kuljetus.....	21
7.TEKNISET TIEDOT.....	22
7.1 Energian kulutusta koskevat tiedot.....	22
8. ENERGIANSAASTÖNEUVOJA.....	23
8.1 Kalusteuni.....	23

1. TURVAOHJEET

- Lue kaikki ohjeet huolellisesti ennen laitteen käyttöä ja säilytä niitä sellaisessa paikassa, josta löydät ne helposti aina tarvittaessa.
- Tämä opas on laadittu useita malleja varten, joten sinun laitteessasi ei välttämättä ole kaikkia siinä mainittuja ominaisuuksia. Tästä syystä opasta lukiessa tulee kiinnittää erityistä huomiota kunkin ohjeen yhteydessä esitettäviin kuviin.

1.1 YLEISET TURVAOHJEET

- Tätä laitetta saavat käyttää 8-vuotiaat ja tätä vanhemmat lapset sekä henkilöt, joilla on rajoittuneet fyysiset, sensoriset tai mentaaliset kyvyt tai joilta puuttuu tarvittava kokemus tieto, jos he toimivat valvonnan alaisena tai heidät on perehdytetty laitteen turvalliseen käyttöön ja he ymmärtävät sen käytöstä mahdollisesti aiheutuvat vaarat. Lapset eivät saa leikkiä laitteella. Lapset eivät saa puhdistaa tai huoltaa laitetta ilman valvontaa.

⚠ VAROITUS: Tämä laite ja sen ulkopinnat ja osat kuumenevat käytön aikana. Huolehdi, ettet vahingossa koske laitteen keittoalueita. Pidä alle 8-vuotiaat lapset poissa laitteen läheltä, jollet valvo heidän toimiaan koko ajan.

🔥 ⚠ VAROITUS: Tulipalon vaara: Älä säilytä esineitä keittotason päällä.

⚡ ⚠ VAROITUS: Jos keittotason pinnassa on halkeama, sammuta laite välittömästi sähköiskun välttämiseksi.

- Älä käytä laitetta ulkoisella ajastimella tai erillisellä kaukosäädinjärjestelmällä.

- Laite kuumenee käytön aikana. Huolehdi, ettet vahingossa koske uunin sisäosiin uunin ollessa kuuma.
- Laitteen kahvat voivat kuumentua hieman käytön aloittamisen jälkeen.
- Älä puhdista uunin luukun sisäpintaa tai uunin muita pintoja karkeilla ja/tai hankaavilla puhdistusaineilla tai -välineillä. Ne voivat naarmuttaa pintoja, mistä voi seurata lasioven hajoaminen ja/tai pintojen vahingoittuminen.
- Älä puhdista laitetta höyrypuhdistimella.

 **VAROITUS:** Sähköiskun välttämiseksi varmista, että laite on kytketty pois päältä ennen kuin vaihdat siihen kuuluvia lamppeja.

 **HUOMIO:** Kosketettavissa olevat osat voivat kuumentua keittämisen tai paistamisen aikana. Pidä pienet lapset etäällä laitteesta, kun sitä käytetään.

- Tämä laite on valmistettu kaikkien paikallisten ja kansainvälisten turvallisuusmääräyksien ja niihin perustuvien standardien mukaisella tavalla.
- Laitetta saa huoltaa ja korjata vain valtuutettu sähköasentaja. Muiden kuin valtuutettujen sähköasentajien suorittamat asennus- ja korjaustyöt voivat aiheuttaa vaaratilanteita. Älä muuta laitteen teknisiä ominaisuuksia millään tavalla. Väärät keittotason suojat voivat aiheuttaa onnettomuuksia.
- Ennen kytkentöjen suorittamista varmista, että asennuspaikan yhteydet (kaasun soveltuvuus ja paine tai sähkövirran jännite ja taajuus) ovat yhteensopivat laitteen kanssa. Kytettäviä yhteyksiä koskevat tekniset tiedot löydät laitteen etiketistä.

 **HUOMIO:** Tämä laite on suunniteltu ainoastaan ruoanlaittoon. Se on tarkoitettu yksinomaan sisätiloissa tapahtuvaan kotitalouskäyttöön. Laitetta ei

saa käyttää mihinkään muihin tarkoituksiin, kuten kaupallisiin tarkoituksiin tai huoneen lämmittämiseen.

- Älä käytä uunin luukun kahvoja laitteen nostamiseen tai siirtämiseen.
- Käyttäjien turvallisuus on varmistettu kaikin mahdollisin keinoin. Koska lasinen keittotaso voi hajota, se ei saa naarmuuntua puhdistuksen aikana. Älä anna keittoastioiden tai muiden esineiden pudota lasipinnalle tai iskeytyä sitä vasten.
- Varmista, ettei virtajohto vaurioidu tai takerru kiinni asennuksen aikana. Jos virtajohto vaurioituu, se on vaihdettava uuteen valmistajan, valtuutetun huoltoliikkeen tai asianmukaisen koulutuksen omaavan sähköasentajan toimesta.
- Älä anna lasten kiivetä uunin luukun päälle tai istua sen päällä sen ollessa auki.
- Pidä lapset ja eläimet poissa laitteen luota.

1.2 ASENNUSTA KOSKEVAT VAROITUKSET

- Älä käytä laitetta ennen kuin asennus on suoritettu loppuun.
- Laitteen saa asentaa vain valtuutettu sähköasentaja. Laitteen valmistaja ei ole vastuussa mistään epäpätevien henkilöiden suorittamasta virheellisestä sijoittamisesta tai asennuksesta johtuvista vahingoista.
- Kun purat laitteen pakkauksesta, varmista, ettei se ole vahingoittunut kuljetuksen aikana. Jos huomaat vikoja tai vaurioita, älä käytä laitetta vaan ota heti yhteys valtuutettuun huoltoliikkeeseen. Pakkausmateriaalit (nailon, niitit, Styrofoam jne.) voivat olla vahingollisia lapsille, ja ne tulee kerätä ja hävittää välittömästi.
- Suojaa laitteesi haitallisilta sääolosuhteilta.

Suojaa laite suoralta auringonpaisteelta, sateelta, lumisateelta, pölyltä ja liialliselta kosteudelta.

- Laitteen vieressä sijaitsevien materiaalien (esim. kaapit) on kestettävä vähintään 100 °C:n lämpötilaa.
- Ylikuumenemisvaaran vuoksi laitetta ei saa asentaa oven taakse / ovella suljettavaan kaappiin.

1.3 KÄYTÖN AIKANA

- Kun kytket uunin päälle ensimmäistä kertaa, saatat huomata oudon hajun. Tämä on täysin normaalia. Haju johtuu uunivastusten eristysmateriaaleista. Ennen kuin kypsennät ruokaa uunissa ensimmäistä kertaa, suosittelemme, että kuumennat sitä tyhjänä täydellä teholla 45 minuutin ajan. Varmista, että uunia ympäröivässä tilassa on riittävä ilmanvaihto.
- Ole varovainen, kun avaa uunin luukkua käytön aikana tai sen jälkeen. Uunista ulos pääsevä höyry voi aiheuttaa palovammoja.
- Älä aseta syttyviä tai paloherkkiä materiaaleja laitteen lähelle sen ollessa käytössä.
- Käytä aina uunikintaita/patalappuja, kun asetat keittoastioita tai ruokaa uuniin tai otat niitä uunista pois.
- Uunia ei saa missään olosuhteissa vuorata alumiinifoliolla, sillä seurauksena voi olla ylikuumeneminen.
- Älä aseta astioita tai uunipeltejä suoraan uunin pohjan päälle kypsennyksen aikana. Pohja kuumenee erittäin voimakkaasti ja tuote voi vaurioitua.



Älä poistu laitteen luota, jos paistat tai keität nestemäistä tai kiinteää öljyä tai rasvaa. Lämpötilan ollessa erittäin kuuma, öljy tai rasva voi syttyä palamaan. Älä koskaan yritä sammuttaa palavaa öljyä

vedellä, vaan kytke laite pois päältä ja peitä sitten palavan öljyn sisältävä keittoastia kannella tai sammutuspeitteellä

- Jos et aio käyttää laitetta pitkään aikaan, käännä laitteen virtakytkin pois päältä.
- Varmista, että laitteen ohjausnupit ovat aina "0" (stop) -asennossa, kun laitetta ei käytetä.
- Kun vedät uunipeltejä ulos, ne kallistuvat alaspäin. Varo kaatamasta kuumia ruokia lattialle, kun otat niitä uunista.
- Älä laske mitään uunin luukun päälle sen ollessa auki. Tämä voisi vahingoittaa luukkua tai saattaa laitteen epätasapainoon.
- Älä jätä pyyhkeitä, tiskirättejä tai vaatteita roikkumaan laitteen kahvoista tai sen muista osista.

1.4 PUHDISTUKSEN JA HUOLLON AIKANA

- Varmista, että laite on kytketty pois päältä ennen kuin aloitat puhdistus- tai huoltotoimenpiteitä.
- Älä irrota ohjausnuppeja, kun puhdistat laitteen ohjauspaneelia.
- Jotta laitteesi toimisi tehokkaalla ja turvallisella tavalla, suosittelemme, että vaihdat siihen vain alkuperäisiä varaosia. Jos tarvitset varaosia, ota yhteys valtuutettuun huoltoliikkeeseen.

EU-vaatimustenmukaisuusvakuutus

 Tuotteemme ovat yhteensopivia EU:n tuotedirektiivien, päätösten ja säädösten kanssa, sekä niissä listattujen standardien kanssa.

Tämä laite on suunniteltu ainoastaan kotona tapahtuvaan ruoanlaittoon. Kaikki muu käyttö (esimerkiksi laitteen käyttö huonetilan lämmittämiseen)

on vaarallista ja kiellettyä.

 Laitteen käyttöohjeet on laadittu useaa eri laitemallia varten. Saatat huomata käyttöohjeita, jotka eivät ole yhteensopivia sinun mallisi ominaisuuksien kanssa.

2. ASENNUS JA KÄYTÖN VALMISTELU

VAROITUS: Laitteen saa asentaa ainoastaan valtuutettu huoltohenkilö tai koulutettu sähköasentaja. Asennus on suoritettava tämän oppaan ohjeiden ja voimassa olevien paikallisten määräysten mukaisesti.

- Väärin suoritettu asennus voi aiheuttaa haittoja ja vahinkoja. Laitteen valmistaja ei ole millään tavoin vastuussa tällaisista haitoista ja vahingoista, eivätkä ne kuulu tuotetakuun piiriin.
- Ennen kuin aloitat asennuksen, varmista, että asennuspaikan yhteydet (sähkövirran jännite ja taajuus) ovat yhteensopivat laitteen vaatimusten kanssa. Laitteeseen kytkettävien yhteyksien tekniset tiedot löydät tuotteen etiketistä.
- Asennus on suoritettava kaikkien asennuspaikassa voimassa olevien lakien, asetusten ja määräysten mukaisella tavalla (turvallisuusmääräykset, kierrätystä koskevat määräykset jne.).

2.1 OHJEET ASENTAJALLE

Yleiset ohjeet

- Kun olet poistanut laitteen ja sen mukana toimitettavat lisävarusteet tuotepakkauksesta, varmista, ettei

laite ole vahingoittunut. Jos epäilet, että laite on vahingoittunut, älä ota sitä käyttöön, vaan ota välittömästi yhteys valtuutettuun huoltohenkilöön tai koulutettuun sähköasentajaan.

- Varmista, ettei laitteen asennuspaikan lähellä ole mitään syttyviä materiaaleja, kuten verhoja, öljyä, kangasta tai muita paloherkkiä materiaaleja.
- Laitteen vieressä sijaitsevien kalusteiden ja pöytätaisojen on kestettävä yli 100 °C:n lämpötiloja.
- Laitetta ei tule asentaa tiskikoneen, jääkaapin, pakastimen, pyykkikoneen tai kuivausrummun päälle.

2.2 UUNIN ASENTAMINEN

Laitteen mukana toimitetaan asennussarja, ja se voidaan asentaa mittavaatimukset täyttävän työtason alle. Alla on esitetty liesien ja uunien asennukselle asetetut mittavaatimukset.

A (mm)	557	minimi/maksimi F (mm)	560/580
B (mm)	550	min. G (mm)	555
C (mm)	595	min. H/I (mm)	600/590
D (mm)	575	min. J/K (mm)	5/10
E (mm)	574		

Asennus työtason alle

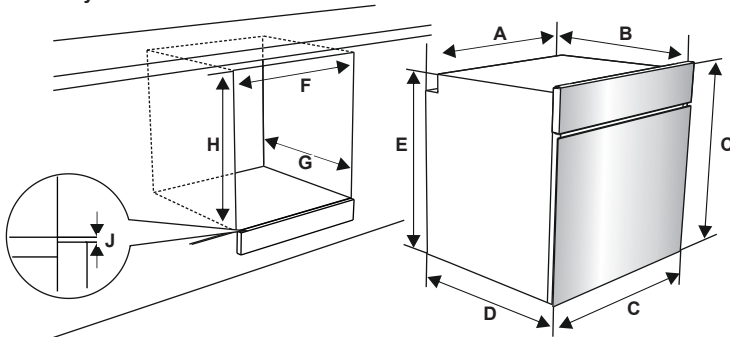

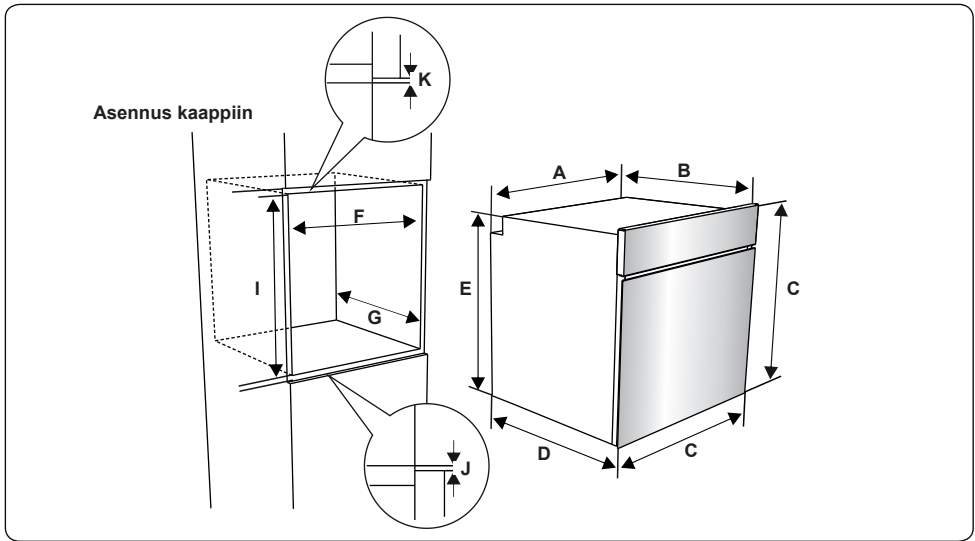

Kun olet tehnyt tarvittavat sähköliitännät, työnnä uuni kaapin sisään. Avaa uunin luukku ja laita 2 ruuvia uunin rungossa oleviin aukkoihin. Kun uunin runko koskettaa kalusteen puupintaa, kiristä ruuvit.

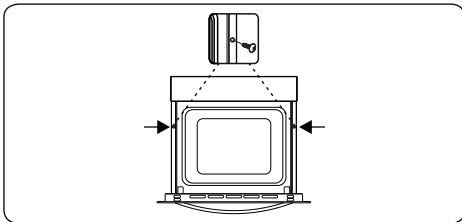

2.3 SÄHKÖKYTKENTÄ JA TURVALLISUUS

VAROITUS: Laitteen sähkökytkentä on toteutettava valtuutetun huoltohenkilön tai pätevän sähköasentajan toimesta tämän oppaan ohjeiden ja voimassa olevien paikallisten määräysten mukaisesti.

VAROITUS: LAITE ON MAADOITETTAVA.

- Ennen laitteen kytkemistä sähkösyöttöön on tarkastettava, että laitteen nimellisjännite (painettu laitteen tunnistekilpeen) vastaa käytettävän sähköverkon jännitettä ja että sähköverkon johdotus on riittävän tehokas laitteen nimellistehoja varten (merkintä laitteen tunnistekilvessä).

- Varmista, että asentamisen aikana käytetään eristettyjä johtoja. Virheellinen kytkentä voi vaurioittaa laitetta. Jos sähköjohto on vaurioitunut ja se täytyy vaihtaa, sen saa tehdä vain valtuutettu henkilö.
- Älä käytä sovitimia, monipistorasioita tai jatkojohtoja.
- Sähköjohto on pidettävä etäällä laitteen kuumista osista, ja sitä ei saa taivuttaa eikä puristaa. Muutoin johto voi vaurioitua ja aiheuttaa oikosulun.
- Jos laitetta ei kytketä sähköverkkoon pistokkeella, on käytettävä vikavirtasuojaa (jonka kontaktiväli on vähintään 3 mm), jotta turvamääräykset täyttyvät.
- Laitteelle soveltuva tehonsyöttö on 220–240 V~ Jos käyttöpaikassa on jokin muu syöttöjännite, ota yhteys valtuutettuun huoltohenkilöön tai pätevään sähköasentajaan.
- Laitteen oman virtajohdon (H05VV-F) on ulotuttava laitteeseen myös siinä tapauksessa, että laite asetetaan kaapin etuosaan.
- Varmista, että kaikki kytkennät on kiristetty tiukasti.
- Kiinnitä sähköjohto vedonpoistimeen ja sulje kansi.

- Liitännäkotelon kytkentä sijaitsee liitännäkotelon päällä.

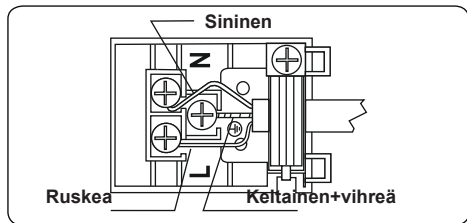

3. TUOTTEEN OMINAISUUDET



Tärkeää: Mallikohtaisissa ominaisuuksissa on eroja, ja hankkimasi tuote ei välttämättä näytä samalta kuin alla olevissa kuvissa oleva tuote.

Osat

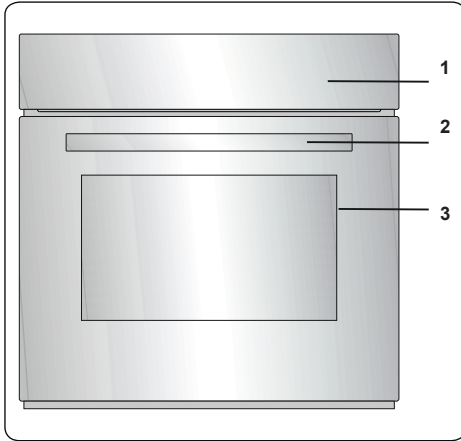

1. Ohjauspaneeli
2. Uunin luukun kahva
3. Uunin luukku

Ohjauspaneeli

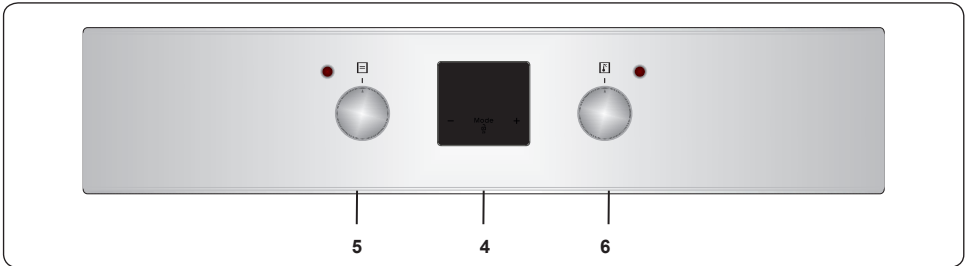

4. Ajastin
5. Uunin toimintonappi
6. Uunin lämpötilanapp

4. TUOTTEEN KÄYTTÖ

4.1 UUNIN OHJAIMET

Uunin toimintonuppi

Käännä nuppi haluamaasi kypsennystoimintoa vastaavan symbolin kohdalle. Lisätietoja kypsennystoiminnoista löydät kohdasta "Uunin toiminnot".

Uunin lämpötilanuppi

Kun olet valinnut haluamasi kypsennystoiminnon, valitse tällä nupilla haluamasi lämpötila. Uunin lämmönsäätimen merkkivalo syttyy aina, kun lämmönsäädin on kytkettyyn päälle ja lämmittää uunia haluttuun lämpötilaan tai ylläpitää sitä.

Uunin toiminnot

* Mallikohtaisista eroista johtuen hankkimasi uunin toiminnot saattavat erota alla kuvatuista toiminnoista.



Sulatus: Uunin merkkivalot ja puhallin kytkettyvät päälle. Kun sulatat ruokaa, käytä uunin kolmanneksi alimpia kannattimia.

Sulatettavan ruoan alle kannattaa asettaa uunipelti, johon sulavasta jäästä valuva vesi tippuu. Tämä toiminto ei kypsennä tai paista ruokaasi vaan ainoastaan nopeuttaa sen sulamista.

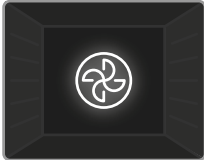

Turbotoiminto: Lämmönsäädin ja merkkivalot kytkettyvät päälle ja uunin rengasvastus ja puhallin alkavat toimimaan.

Turbotoiminto jakaa lämpöä tasaisesti kaikkialle uuniin, minkä ansiosta ruoka kypsyy tasaisesti kaikilla uunin tasoilla. Uunia kannattaa esilämmittää noin 10 minuutin ajan.

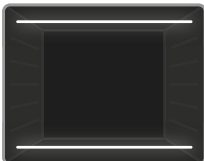

Tasalämpö: Uunin lämmönsäädin ja merkkivalot kytkettyvät päälle, ja uunin ala- ja ylävastukset alkavat lämmittämään uunia. Tasalämpö kuumentaa koko uunin

tehokkaasti, ja kypsentää ruoan tasaisesti. Tämä toiminto sopii täydellisesti esimerkiksi leivonnaisten, kakkujen, itse leivotun pastan, lasagnen tai pitsojen kypsentämiseen tai paistamiseen. Tätä

toimintoa käytettäessä uunia kannattaa esilämmittää 10 minuutin ajan, ja sen sisään kannattaa asettaa vain yksi pelti/ritilä kerrallaan.

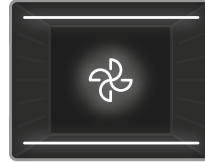

Puhallin:

Lämmönsäädin ja merkkivalot kytkettyvät päälle, uunin ala- ja ylävastukset alkavat lämmittämään uunia ja uunin puhallin

kytketty päälle. Tämä toiminto sopii etenkin leivonnaisten paistamiseen. Ylä- ja alavastukset paistavat ruoan, ja puhallimen kierrättämä ilma takaa hieman grilliä vastaavan paistotuloksen. Uunia kannattaa esilämmittää noin 10 minuutin ajan.

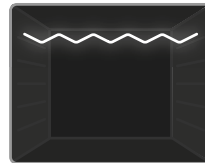

Nopea grillaus:

Lämmönsäädin ja merkkivalot kytkettyvät päälle, ja uunin grillivastus alkaa lämmittämään uunia. Tämän toiminnon

avulla voit grillata ja paahtaa ruokia uunin ylimmillä tasoilla. Levitä uunin ritilälle sudilla pieni määrä öljyä tarttumisen estämiseksi. Aseta ruoka ritilän keskiosaan. Laita ruoan alle pelti, johon rasva ja öljy voivat valua. Uunia kannattaa esilämmittää noin 10 minuutin ajan.



Varoitus: Grillauksen aikana uunin luukun tulee olla suljettu, ja uunin lämpötilaksi tulee valita 190°C.

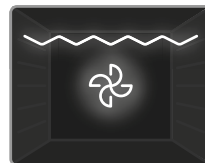

Grillaus ja puhallin:



Lämmönsäädin ja merkkivalot kytkettyvät päälle, ja uunin grillivastus ja puhallin alkavat toimimaan. Tämä toiminto sopii etenkin paksumpien

palojen grillaamiseen. Levitä uunin ritilälle sudilla pieni määrä öljyä tarttumisen estämiseksi. Aseta ruoka ritilälle ja työnnä ritilä uunin yläosaan. Laita ruoan alle pelti, johon rasva ja öljy voivat valua.



Varoitus: Grillauksen aikana uunin luukun tulee olla suljettu, ja uunin lämpötilaksi tulee valita 190°C.



4.2 KYPSENNYSTAULUKKO

Toiminto	Ruoat			
Staattinen	Voitaikina	2-3-4	170-190	35-45
	Kakku	2-3-4	170-190	30-40
	Keksi	2-3-4	170-190	30-40
	Pata	2	175-200	40-50
	Kana	2-3-4	200	45-60
Puhallin	Voitaikina	2-3-4	170-190	25-35
	Kakku	2-3-4	150-170	25-35
	Keksi	2-3-4	150-170	25-35
	Pata	2	175-200	40-50
	Kana	2-3-4	200	45-60
Turbo	Voitaikina	2-3-4	170-190	35-45
	Kakku	2-3-4	150-170	30-40
	Keksi	2-3-4	150-170	25-35
	Pata	2	175-200	40-50
Grillaus	Grillatut lihapullat	5	200	10-15
	Kana	*	190	50-60
	Kyljys	4-5	200	15-25
	Naudan pihvi	4-5	200	15-25

* Käytä kanavarrasta, jos saatavana.

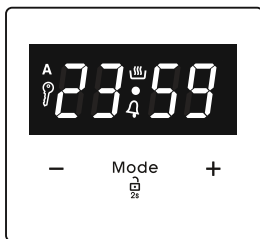
Digitaalisen kosketusajastimen käyttö



Toiminnon kuvaus	
A	Automaattinen kypsennys
	Manuaalinen kypsennys
	Näppäinlukko
	Minuuttimuistutin
Mode	Tilatoiminto
-	Ajastimen vähennys
+	Ajastimen lisäys
23 59	Ajastinnäyttö

Ajan säätö

Aika tulee asettaa ennen kuin uunin käyttö aloitetaan. Virran kytkemisen jälkeen näytössä vilkkuu symboli "A" ja "00:00" tai "12:00".



1. Kytke näppäinlukko pois painamalla "MODE"-näppäintä 2 sekunnin ajan, jolloin näytön keskellä oleva piste alkaa vilkkua.

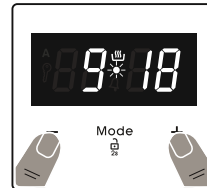

2. Kun piste vilkkuu, voit säätää aikaa näppäimillä "+" ja "-".

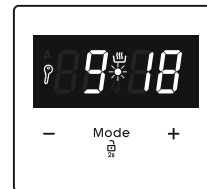

3. Muutaman sekunnin kuluttua piste lopettaa vilkkumisen ja jää palamaan.

⚠ Näppäinlukko

Näppäinlukko aktivoituu automaattisesti, kun ajastinta ei ole käytetty 7 sekuntiin. Symboli "🔑" tulee näkyviin ja jää palamaan. Voit avata ajastimen painikkeet

pitämällä "MODE"-painiketta painettuna 2 sekunnin ajan. Haluttu toiminto voidaan tällöin suorittaa.

Varoitusäänen ajan säätö

Varoitusäänen ajaksi voidaan asettaa mikä tahansa väliä "00:00" – "23:59". Varoitusääni on tarkoitettu vain varoitukseksi. Uuni ei aktivoidu tällä toiminnolla.

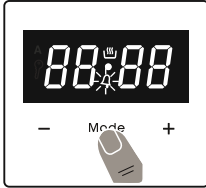

1. Paina "MODE". Symboli "4" alkaa vilkkua ja näyttöön tulee "000".

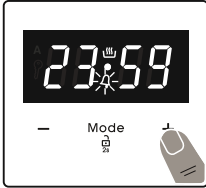

2. Valitse haluttu ajanjakso näppäimillä "+" ja "-", kun "4" vilkkuu.



3. Symboli "4" pysyy valaistuna, aika tallennetaan ja varoitus asetetaan.

Kun ajastimen aika on kulunut loppuun, kuuluu varoitusääni ja näytöllä vilkkuu symboli "4". Varoitusäänen voi pysäyttää painamalla mitä tahansa näppäintä. Paina "MODE"-näppäintä 2 sekunnin ajan. Symboli "4" häviää ja kello tulee näkyviin.

Puoliautomaattinen ajan säätö (kypsennysaika)

Tämän toiminnon avulla voit kypsentää ruokaa tietyn ajan. Ajaksi voidaan asettaa 0–10 tuntia. Valmistele ruoka kypsennystä varten ja aseta se uuniin.

1. Valitse haluttu kypsennystoiminto ja lämpötila säätimien avulla.

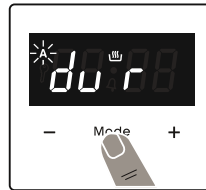

2. Paina "MODE", kunnes näytöllä näkyy symboli "dur". Symboli "A" vilkkuu.



3. Valitse haluttu kypsennysaika näppäimillä "+" ja "-".

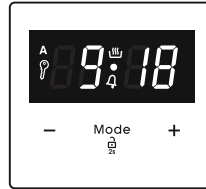

4. Nykyinen aika tulee näkyviin näyttöön ja symbolit "A" ja "4" pysyvät näkyvissä.

Kun ajastimen aika on kulunut loppuun, uuni kytkeytyy pois päältä ja kuuluu varoitusääni. Symboli "A" vilkkuu. Sammuta varoitusääni kääntämällä molemmat säätimet asentoon "0" ja painamalla mitä tahansa ajastimen näppäintä. Paina "MODE" 2 sekunnin ajan, symboli "A" häviää ja ajastin kytkeytyy takaisin manuaaliseen toimintaan.

Puoliautomaattinen ajan säätö (lopetusaika)

Tämä toiminto käynnistää uunin automaattisesti siten, että kypsennys valmistuu tiettyyn aikaan. Voit asettaa lopetusajan enintään 10 tunnin päähän nykyisestä ajasta. Valmistele ruoka kypsennystä varten ja aseta se uuniin.

1. Valitse haluttu kypsennystoiminto ja lämpötila säätimien avulla.



2. Paina "MODE", kunnes näytöllä näkyy symboli "end". "A" ja nykyinen aika vilkkuvat.



3. Aseta haluttu lopetusaika näppäimillä "+" ja "-".



4. Nykyinen aika tulee näkyviin näyttöön ja symbolit "A" ja "☰" pysyvät näkyvissä.

Kun ajastimen aika on kulunut loppuun, uuni kytkeytyy pois päältä ja kuuluu varoitusääni. Symboli "A" vilkkuu. Sammuta ääni kääntämällä molemmat säätimet asentoon "0" ja painamalla mitä tahansa ajastimen näppäintä. Paina "MODE" 2 sekunnin ajan, symboli "A" häviää ja ajastin kytkeytyy takaisin manuaaliseen toimintaan.

Täysautomaattinen ohjelmointi

Tällä toiminnolla aloitetaan kypsennys tietyn ajan kuluttua ja tietyksi ajaksi. Ajaksi voidaan asettaa enintään 23 tuntia ja 59 minuuttia nykyisestä ajasta. Valmistele ruoka kypsennystä varten ja aseta se uuniin.

1. Valitse haluttu kypsennystoiminto ja lämpötila säätimien avulla.



2. Paina "MODE", kunnes näytöllä näkyy symboli "dur". Symboli "A" vilkkuu.



3. Valitse haluttu kypsennysaika näppäimillä "+" ja "-".

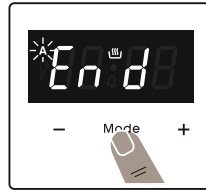

4. Paina "MODE", kunnes näytöllä näkyy symboli "end". Aika ja symboli "A" vilkkuvat.

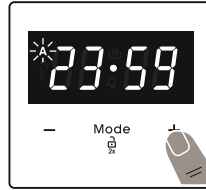

5. Aseta haluttu lopetusaika näppäimillä "+" ja "-". Symboli "☰" häviää. Lisää kypsennysaika nykyiseen aikaan. Voit asettaa ajaksi enintään 23 tuntia ja 59 minuuttia tämän jälkeen.

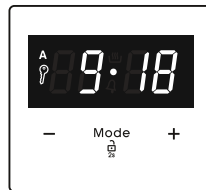

6. Nykyinen aika tulee näkyviin näyttöön ja symboli "A" pysyy näkyvissä.

Toiminta-aika lasketaan ja uuni käynnistyy automaattisesti. Symboli "☰" tulee näkyviin ilmaisemaan, että kypsennys päättyy asetettuna aikana. Kun ajastimen aika on kulunut loppuun, uuni kytkeytyy pois päältä, kuuluu varoitusääni ja symboli "A" vilkkuu. Sammuta ääni kääntämällä molemmat säätimet asentoon "0" ja painamalla mitä tahansa näppäintä. Symboli häviää ja ajastin kytkeytyy takaisin manuaaliseen toimintaan. Paina "MODE" 2 sekunnin ajan, symboli "A" häviää ja ajastin kytkeytyy takaisin manuaaliseen toimintaan.

Äänen säätö

Voit säätää varoitusäänen voimakkuutta painamalla näppäimiä "+" ja "-", jolloin näytön keskellä oleva piste alkaa vilkkua. Tarkista nykyinen varoitusääni painamalla "MODE". Tämän jälkeen kuuluu erilainen ääni aina, kun näppäintä "-" painetaan. Merkkiaaniäniä on kolmea eri tyyppiä. Aseta haluttu ääni, äläkä paina mitään muita näppäimiä. Valittu ääni tallennetaan lyhyen ajan jälkeen.

4.3 LISÄVARUSTEET

EasyFix-ritiläteline

Puhdista tarvikkeet huolellisesti lämpimällä vedellä, pesuaineella ja pehmeällä liinalla ennen ensimmäistä käyttöä.

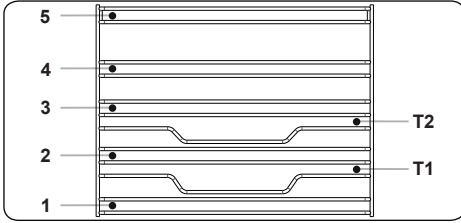

- Aseta tarvike oikeaan kohtaan uunin sisään.
- Jätä vähintään 1 cm väli tuulettimen kannen ja tarvikkeen väliin.
- Ole varovainen ottaessasi astioita ja/tai tarvikkeita uunista. Kuumat ruoat tai tarvikkeet voivat aiheuttaa palovammoja.
- Tarvikkeiden muoto saattaa muuttua lämmön vaikutuksesta. Kun ne ovat jäähtyneet, ne palautuvat alkuperäiseen muotoonsa ja toimivat normaalisti.
- Pellit ja ritilät voidaan sijoittaa mille tahansa tasolle 1-5 väliillä.
- Teleskooppikisko voidaan sijoittaa tasoille T1, T2, 3, 4 ja 5.
- Tasoa 3 suositellaan yhdellä tasolla kypsennykseen.
- Tasoa T2 suositellaan yhdellä tasolla kypsennykseen teleskooppikiskoilla.
- Pyörivän vartaan ritilä on sijoitettava tasolle 3.
- Tasoa T2 käytetään pyörivän vartaan ritilän sijoittamiseen teleskooppikiskoilla.

****Tarvikkeet saattavat vaihdella mallista riippuen.

Vuoka

Syvä pelti sopii esimerkiksi pataruokien valmistamiseen.

Aseta pelti haluamiisi kannattimiin ja työnnä se paikalleen uunin takaseinään asti.

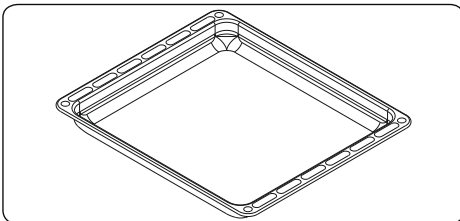

Matala uunipelti

Matala uunipelti soveltuu parhaiten leivonnaisten paistamiseen.

Aseta pelti haluamiisi kannattimiin ja työnnä se paikalleen uunin takaseinään asti.

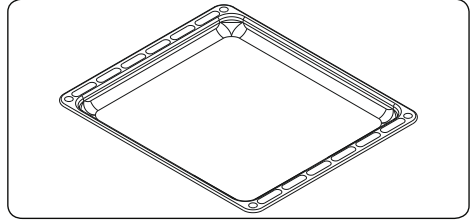

Uuniritilä

Uuniritilän päällä voit grillata ja paistaa uunin kestävässä astiaan asetettuja ruokia.

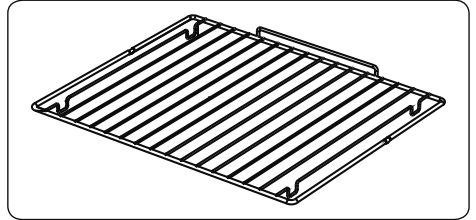

VAROITUS

⚠ Aseta ritilä samalla korkeudella oleviin kannattimiin ja työnnä se paikalleen uunin takaseinään asti.

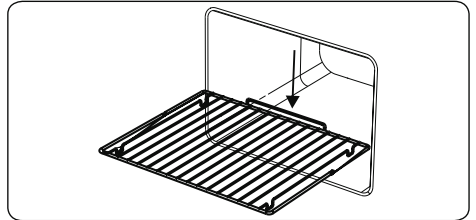

Lapsilukko

Uunin luukun avaaminen: Nosta lapsilukko ylös ja työnnä sitä oikealle. Pidä lapsilukko tässä asennossa, ja vedä uunin luukku toisella kädelläsi sen kahvasta itseäsi kohti. Vapauta tämän jälkeen lapsilukko. Sulje luukku työntämällä sitä kevyesti eteenpäin.

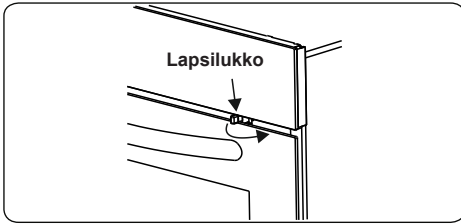

Vedenkerääjä

Ruokaa kypsennettäessä kosteutta saattaa tiivistyä uunin luukun sisempään lasiin. Tämä ei tarkoita, että laitteessa on vika.

Avaa luukku grillauksessa käytettävään asentoon 20 sekunnin ajaksi.

Vesi valuu alla olevaan vedenkerääjään.

Anna uunin jäähtyä ja pyyhi luukun sisäpuoli kuivalla liinalla. Tämä toimenpide on suoritettava säännöllisesti.

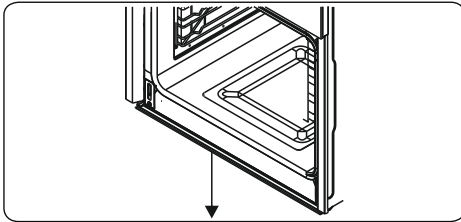

5. PUHDISTUS JA HUOLTO

5.1 PUHDISTUS

VAROITUS: Sammuta laite ja anna sen jäähtyä ennen kuin aloitat puhdistustoimenpiteet.

Yleiset ohjeet

- Tarkista, että valitsemasi puhdistustuote/-materiaali on asianmukainen ja valmistajan suosittelema ennen sen käyttämistä.
- Älä käytä mikrohiukkasia sisältäviä puhdistusvaahtoja tai -nesteitä. Älä käytä syövyttäviä puhdistusvaahtoja, hankaavia puhdistusjauheita, karkeaa teräsvillaa tai raskaita työkaluja, sillä ne voivat vahingoittaa laitteen pintoja.

Älä käytä mitään mikrohiukkasia sisältävää puhdistusainetta, sillä se saattaa aiheuttaa naarmuja laitteen lasi-, emaloituihin- ja maalattuihin pintoihin.

- Jos puhdistusainetta läikkyy, pyyhi se heti pois vaurioiden välttämiseksi.



Älä puhdista mitään osaa laitteesta höyrypuhdistimella.

Uunin sisäosien puhdistaminen

- Uunin emaloidut sisäosat on helpointa puhdistaa uunin ollessa lämmin.
- Pyyhi uunin sisäosat jokaisen käyttökerran jälkeen mietoon puhdistusaineeseen kostutetulla liinalla. Pyyhi pinnat tämän jälkeen pelkkään veteen kostutetulla liinalla. Poista pinnoille jäänyt vesi kuivalla liinalla.
- Aika ajoin kaikki uunin pinnat tulee puhdistaa huolellisesti uuninpuhdistusaineella.

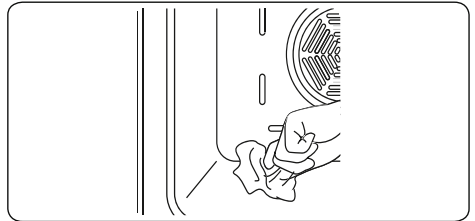

Lasisten osien puhdistaminen

- Puhdista laitteen lasista valmistetut osat säännöllisesti.
- Puhdista lasisten osien sisä- ja ulkopinnat lasinpuhdistusaineella. Pyyhi aine pois ja kuivaa pinnat kuivalla liinalla.

Ruostumattomasta teräksestä valmistettujen osien puhdistus (jos mukana)

- Puhdista laitteen ruostumattomasta teräksestä valmistetut osat säännöllisesti.
- Ruostumattomasta teräksestä valmistetut osat tulee pyyhkiä ainoastaan veteen kostutetulla pehmeällä liinalla. Kuivaa osat lopuksi kuivalla liinalla.



Älä puhdista ruostumattomasta teräksestä valmistettuja osia niiden ollessa kuumia.



Älä jätä etikkaa, kahvia, maitoa, suolaa, vetää, sitruunaa tai tomaattimehua ruostumattomasta teräksestä valmistettujen osien päälle pitkäksi aikaa.

Maalattujen pintojen puhdistus (mikäli niitä on laitteessa)

- Tomaatin, tomaattipyreen, ketsupin, sitruunan, öljyjohdannaisten, maidon, sokeristen ruokien ja juomien sekä kahvin jättämät tahran tulee puhdistaa välittömästi lämpimään veteen kastetulla kankaalla. Jos tahroja ei puhdisteta ja ne pääsevät kuivumaan pinnoille, niitä EI saa hangata kovilla esineillä (kuten terävillä piikeillä, teräksisillä tai muovisilla hankaustyynyillä tai hiovilla tiskisienillä), runsaasti alkoholia sisältävillä puhdistusaineilla, tahrannoistoaaineilla, rasvanpoistoaineilla tai pintaa hiovilla kemikaaleilla. Muussa tapauksessa jauhemaalatu pinnat voivat syöpyä ja niihin voi ilmaantua tahroja. Valmistaja ei ole vastuussa vahingoista, jotka ovat seurausta väärin puhdistustuotteiden tai -menetelmien käytöstä.

Uunin luukun irrottaminen

Sinun on irrotettava uunin luukku puhdistusta varten. Irrota luukku alla esitettyä ohjetta noudattaen.

1. Avaa uunin luukku.

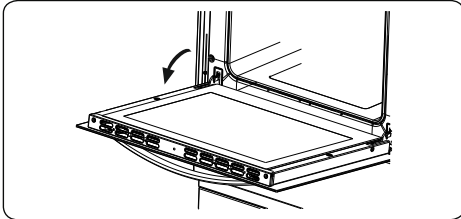

2. Avaa luukun lukitsin (a) (ruuvimeisseliä käyttäen) sen ääriasentoon.

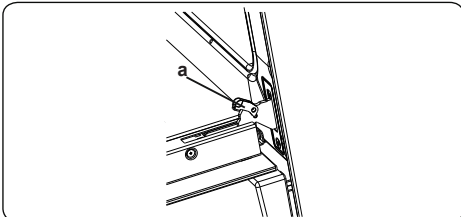

3. Sulje luukku lähes kiinni asti ja irrota se sitten paikaltaan itseäsi kohti vetämällä.

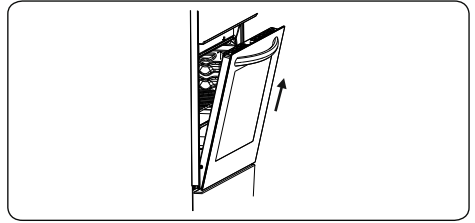

Kannatinritilän irrottaminen

Kun haluat irrottaa uuniritilän, vedä sitä aluksi kuvassa esitetyllä tavalla. Vapauta pidikkeet (a), ja nosta ritilää ylöspäin.

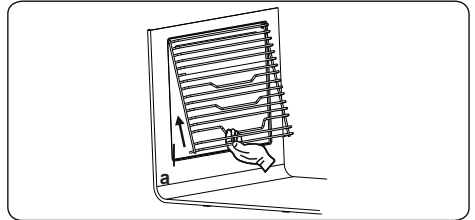

5.2 HUOLTO

VAROITUS: Tämän laitteen saa huoltaa ainoastaan valtuutettu huoltohenkilö tai koulutettu sähköasentaja.

Uunilampun vaihtaminen

VAROITUS: Sammuta laite ja anna sen jäähtyä ennen puhdistus- tai huoltotoimenpiteiden aloittamista.

- Irrota lasinen suojus ja poista sen alla oleva polttimo.
- Aseta vanhan polttimon tilalle uusi (300 °C:n lämpötilan kestävä) polttimo (230 V, 15–25 W, tyyppi E14).
- Kiinnitä lasinen suojus takaisin paikalleen. Uuni on nyt valmis käytettäväksi.

Uunilamppu on suunniteltu käytettäväksi kodin keittiölaitteissa. Se ei sovellu kodin huoneiden valaisemiseen.

6. VIANETSINTÄ JA KULJETUS

6.1 VIANETSINTÄ



Jos laitteessasi on ongelma, johon ei löydy ratkaisua tästä vianetsintäosiosta, ota yhteys valtuutettuun huoltohenkilöön tai koulutettuun sähköasentajaan.

Ongelma	Mahdollinen syy	Ratkaisu
Uuni ei kytkeydy päälle.	Virransyöttö on katkennut.	Tarkista, tuleeko laitteeseen virtaa. Tarkista myös, toimivatko keittiön muut laitteet.
Uuni ei kuumene riittävästi/lainkaan.	Uunin lämpötila on asetettu väärin. Uuninluukku on jätetty auki.	Tarkista, että uunin lämpötilan säätönuppi on asetettu oikeaan asentoon.
Uunin lamppu ei toimi (lampulla varustetut mallit).	Lamppu on palanut. Uuniin ei tule virtaa, tai se on kytketty pois päältä.	Vaihda lamppu noudattamalla annettuja ohjeita. Varmista, että laitteen virtajohto on liitetty pistorasiaan ja että laitteeseen tulee virtaa.
Uuni paistaa epätasaisesti.	Uuniritilä/pelti on asetettu väärään tasoon.	Tarkista, että uunin lämpötila on asetettu oikein ja että uuniritilä/pelti on oikeassa tasossa. Älä avaa toistuvasti uuninluukua, ellei kypsennettävää ruokaa tarvitse kääntää tai sekoittaa. Luukun toistuva avaaminen laskee uunin lämpötilaa, jolloin ruoka ei kypsy välttämättä halutulla tavalla.
Ajastinpainikkeet eivät toimi oikein.	Ajastinpainikkeiden alle on tarttunut likaa. Kosketusnäytöllä varustettu mallit: ohjauspaneelissa on kosteutta. Näppäinlukkotoiminto on käytössä.	Poista lika ja yritä uudelleen. Poista kosteus ja yritä uudelleen. Tarkista, onko näppäinlukkotoiminto otettu käyttöön.
Uunin tuuletin pitää voimakasta ääntä (kiertoilmatoiminnolla varustetut mallit).	Uuniritilät/pellit tärisevät.	Tarkista, että uuni on vaakatasossa. Varmista, että tärisyvät uuniritilät/pellit eivät kosketa uunin takaseinää.

6.2 KULJETUS

Jos tuotetta tarvitsee kuljettaa, pakkaa se alkuperäiseen pakkaukseen kuljetuksen ajaksi. Noudata pakkaukseen merkittyjä kuljetusta koskevia merkintöjä. Teippaa kaikki liikkuvat osat kiinni tuotteeseen, jotta tuote ei vahingoitu kuljetuksen aikana.

Jos alkuperäinen pakkaus on hävitetty, käytä laatikkoa, joka suojaa laitetta ja erityisesti sen ulkopintoja ulkoisilta voimilta ja iskuilta.

7. TEKNISET TIEDOT

7.1 ENERGIAN KULUTUSTA KOSKEVAT TIEDOT

Tuotemerkki		vestfrost
Malli		VBO 1160 XN
Uunin tyyppi		SÄHKÖ
Paino	kg	31,0
Energiätehokkuusindeksi (EEI) - perinteinen		103,6
Energiätehokkuusindeksi (EEI) - kiertoilma		94,0
Energialuokka		A
Energiankulutus (sähkö) - perinteinen	kWh/sykli	0,87
Energiankulutus (sähkö) - kiertoilma	kWh/sykli	0,79
Uunipesien lukumäärä		1
Lämmönlähde		SÄHKÖ
Tilavuus	l	69
Tämä uuni noudattaa standardin EN 60350-1 vaatimuksia		

8. ENERGIANSAASTÖNEUVOJA

8.1 Kalusteuuni

- Ruoanvalmistusprosessit
- Ota kaikki tarvikkeet, joita ei tarvita kypsennysprosessissa pois uunista.
- Valitse reseptissä määritelty alin lämpötila ja valvo ruoan kypsyyttä lyhyimmän määritellyn ajan kuluttua.
- Esilämmitä uuni vain tarvittaessa reseptin mukaisesti.
- Vältä uunin avaamista niin pitkälle kuin mahdollista kypsennyksen aikana Käytä mieluiten mattapintaisia, tummia leivontamuotteja ja heijastamattomista materiaaleista valmistettuja astioita (emaloitu teräs, lämmönkestävä lasi, päällystetty alumiini / valurauta). Kiiltävät materiaalit kuten ruostumaton teräs tai alumiini heijastavat lämpöä pois päin ruoasta. Älä myöskään aseta lämpöä heijastavaa stanniolia uuniin pohjalle tai rutilälle.
- Tarkkaile kypsennysaikaa välttääksesi energian tuhlausta ruoanlaiton aikana. Aseta tarvittava kypsennysaika tai käytä paistomittaria, jos sellainen on saatavilla.
- Kiertoilma Plus on lämmitystapa, joka mahdollistaa ruokien valmistuksen matalammissa lämpötiloissa kuin muut lämmitystavat. Ylä-alalämpö jakaa lämmön heti koko uunin tilavuudelta ja siten monia ruokia voidaan valmistaa tasaisesti useilla eri tasoilla samanaikaisesti
- ECO kiertoilma on innovatiivinen lämmitysmuoto, joka sopii erityisen hyvin pienien määrien lämmittämiseen, kuten pakastepizzat, leipä tai keksit, mutta myös liharuokiin ja paisteihin. Tämä toiminto säästää energiaa jopa 30% tavalliseen kiertoilmatoimintoon verrattuna ja siten takaa energiatehokkaan ruoanlaittokokemuksen optimaalisella lämmönkulutuksella. Vältä uunin avaamista kypsennyksen aikana.
- Käytä Grilli Ilmanvaihdolla lämmitystapaa grillattavien ruokalajien kanssa niin pitkälle kuin mahdollista. Tämä hyödyntää matalampia lämpötiloja kuin muut grilli-toiminnot.
- Valmista useita ruokia samanaikaisesti mahdollisuuksien mukaan.
- Ruokia, joita ei voida valmistaa samanaikaisesti, tulee valmistaa heti peräkkäin toisitaan uunissa jo olevan lämmön hyödyntämiseksi. Aseta ne vierekkäin tai eri uuniritilölle.

Takk for at du valgte dette produktet.

Denne bruksanvisningen inneholder sikkerhetsinformasjon og instruksjoner for bruk og vedlikehold av produktet.

Vær vennlig å ta deg tid til å lese denne bruksanvisningen før du bruker produktet, og ta vare på denne boken for fremtidig referanse.

Symbol	Type	Betydning
	ADVARSEL	Alvorlig skade- eller dødsrisiko.
	RISIKO FOR ELEKTRISK STØT	Risiko for farlig spenning
	BRANN	Advarsel: Risiko for brann/brannfarlige materialer
	FORSIKTIG	Risiko for person- eller tingskade
	VIKTIG/MERK	Riktig bruk av systemet

INNHOLD

1.SIKKERHETSINSTRUKSJONER	4
1.1 Generelle sikkerhetsadvarsler	4
1.2 Installeringsadvarsler.....	6
1.3 Under bruk	7
1.4 Ved rengjøring og vedlikehold	8
2.INSTALLASJON OG FORBEREDELSE TIL BRUK	9
2.1 Bruksanvisning for installatør	9
2.2 Installasjon av ovnen	9
2.3 Elektrisk tilkobling og sikkerhet.....	10
3.PRODUKTEGENSKAPER	12
4.BRUK AV PRODUKTET	13
4.1 Ovnsbrytere	13
4.2 Kokebord	13
4.3 Tilbehør	16
5.RENGJØRING OG VEDLIKEHOLD	18
5.1 Rengjøring	18
5.2 VEDLIKEHOLD	19
6.FEILSØKING OG TRANSPORT	20
6.1 Feilsøking	20
6.2 Transport	20
7.TEKNISKE SPESIFIKASJONER.....	21
7.1 Energiforbruk	21
8. RÅD OM ENERGISPARING....	22
8.1Innbyggingsovner.....	22

1. SIKKERHETSINSTRUKSJONER



- Les alle instruksjonene før du bruker produktet, og oppbevar disse på et lett tilgjengelig sted for fremtidig referanse.
- Bruksanvisningen er ment for mer enn én modell, så produktet ditt er kanskje ikke utstyrt med alle egenskapene som omtales. Av denne grunn er det viktig å studere eventuelle figurer i bruksanvisningen når du leser denne.

1.1 GENERELLE SIKKERHETSADVARSLER

- Dette produktet kan brukes av barn fra 8 år og oppover, og personer med reduserte fysiske, sensoriske eller mentale evner, og personer som mangler kunnskap og erfaring, dersom disse får tilsyn eller instruksjoner om bruk av produktet på en sikker måte, og hvis de forstår farene som kan oppstå. Barn skal ikke leke med dette produktet. Rengjøring og vedlikehold av produktet skal ikke utføres av barn uten tilsyn.

 **ADVARSEL:** Produktet og tilhørende deler blir varme under bruk. Vær forsiktig slik at ingen kommer i kontakt med varmeelementer. Barn som er yngre enn 8 år, skal ha tilsyn til enhver tid.

  **ADVARSEL:** Brannfare: Ikke oppbevar gjenstander på kokeflatene.

  **ADVARSEL:** Hvis overflaten er sprukket, må produktet slås av for å unngå elektrisk støt.

- Ikke bruk apparatet med et eksternt varselur eller et separat fjernkontrollsystem.
- Produktet vil bli varmt under bruk. Vær forsiktig slik at ingen kommer i kontakt med varmeelementene inne i ovnen.

- Ved bruk kan håndtak kan bli varme etter kort tid.
- Ikke bruk sterke skuremidler eller stålull ved rengjøring av glasset i ovnsdøren eller andre overflater. Disse kan ripe opp overflatene noe, som kan føre til at glasset i ovnsdøren knuses eller ødeleggelse av overflater.
- Ikke bruk damprensere til rengjøring av produktet.

 **⚠ ADVARSEL:** For å unngå fare for elektrisk støt, sørg for at produktet er slått av før du skifter lyspære.

 **⚠ FORSIKTIG:** Tilgjengelige deler kan bli varme ved matlaging eller grilling. Hold små barn på avstand fra produktet når det er i bruk.

- Produktet er produsert i samsvar med alle gjeldende lokale og internasjonale standarder og forskrifter.
- Vedlikehold og reparasjoner skal kun utføres av autoriserte serviceteknikere. Installasjon og reparasjon som utføres av uautoriserte teknikere, kan være farlig. Produktets spesifikasjoner skal ikke endres eller modifiseres noen måte. Uegnede komfyrværn kan forårsake ulykker.
- Før du kobler til produktet, må du sikre at de lokale distribusjonsforholdene (gassens egenskaper, gasstrykk eller elektrisk spenning, og frekvens) og produktets spesifikasjoner, er kompatible. Spesifikasjonene til dette produktet finner du på etiketten.

 **⚠ FORSIKTIG:** Dette produktet er kun ment for matlaging og kun ment for bruk innendørs i private husholdninger. Det skal ikke brukes til noe annet formål eller i noe annet øyemed, slik som for eksempel utenfor private husholdninger, for kommersielle formål eller for oppvarming av et rom.

- Ikke bruk ovnsdørens håndtak til å løfte eller flytte

apparatet.

- Alle mulige forholdsregler er tatt med tanke på din sikkerhet. Fordi glasset kan knuse, må det utvises forsiktighet ved rengjøring for å unngå å lage riper. Unngå å treffe eller slå til glasset med tilbehørene.
- Påse at strømledningen ikke klemmes eller ødelegges under installering. Hvis strømledningen skades, må den erstattes av produsenten, deres agent eller en tilsvarende kvalifisert person for å unngå farlige situasjoner.
- Ikke la barn klarte på ovnsdøren eller sitte på den mens den er åpen.
- Vær vennlig å hold barn og dyr på avstand fra dette produktet.

1.2 INSTALLERINGSADVARSLER

- Ikke ta produktet i bruk før installasjonen er fullført.
- Produktet må installeres av en autorisert servicetekniker. Produsenten er ikke ansvarlig for skade som kan være forårsaket av feil plassering eller installasjon som er utført av uautoriserte personer.
- Når produktet pakkes ut, må du kontrollere at ingenting ble ødelagt under transporten. Hvis noe er ødelagt må du ikke bruke produktet, men ta umiddelbart kontakt med en kvalifisert serviceagent. Materialene som brukes i emballasjen (nylon, stifter, isopor osv.) kan være skadelige for barn, og bør derfor samles og kastes umiddelbart.
- Beskytt produktet mot omgivelsene. Ikke utsett det for forhold som sol, regn, snø, støv eller for mye fuktighet.
- Ethvert materiale (dvs. skap) som omgir produktet, må kunne tåle en minimumstemperatur på minst

100 °C.

- For å unngå overoppheting må produktet ikke installeres bak en pyntedør.

1.3 UNDER BRUK

- Når du først tar i bruk ovnen kan det være at det lukter litt. Dette er helt normalt og forårsaket av varmeelementenes isolasjonsmateriale. Vi foreslår at før du bruker ovnen for første gang, setter du den på maksimumstemperaturen i 45 minutter mens den er tom. Påse at omgivelsene der produktet er installert er godt ventilert.
- Vær forsiktig når du åpner ovnsdøren under og etter at ovnen er i bruk. Den varme dampen fra ovnen kan forårsake brannskader.
- Ikke plasser brennbare eller lettantennelige materialer i eller ved produktet, når det er i bruk.
- Bruk alltid grytevatte for å ta mat inn og ut av ovnen.
- Ovnens skal under ingen omstendigheter fores med aluminiumsfolie, da dette kan forårsake overoppheting.
- Ikke plasser mat eller stekebrett direkte på bunnen av ovnen mens du steker. Basen blir veldig varm og dette kan forårsake skade på produktet.



Ikke forlat komfyren når du tilbereder mat med faste eller flytende oljer. De kan ta fyr under ekstrem oppvarming. Hell ikke vann på flammer som er forårsaket av olje. Slå isteden av ovnen og dekk gryten til med lokket eller et brannteppe.

- Dersom produktet ikke skal brukes på lang tid, slå av hovedkontrollbryteren.
- Sørg for at produktets brytere alltid står i «0»-posisjonen (stopp), når produktet ikke er i bruk.

- Brettene får en helning når de trekkes ut. Vær forsiktig så du ikke søler eller mister mat, når du fjerner mat fra ovnen.
- Ikke plasser noe på ovnsdøren mens den er åpen. Dette kan få ovnen i ubalanse eller ødelegge døren.
- Ikke heng håndklær, kluter eller klær på produktet eller håndtakene.

1.4 VED RENGJØRING OG VEDLIKEHOLD

- Påse at produktet er slått av fra strømtilførselen før rengjøring og vedlikehold.
- Ikke fjern kontrollknottene ved rengjøring av kontrollpanelet.
- For å opprettholde produktets effektivitet og sikkerhet, anbefaler vi at du alltid bruker originale reservedeler og at du kontakter våre autoriserte serviceagenter hvis nødvendig.

EU-samsvarserklæring

 Vi erklærer at våre produkter oppfyller de gjeldende europeiske direktiver, beslutninger og forskrifter, og kravene i standardene som det henvises til.

Dette produktet er kun ment for matlaging i private husholdninger.. Ethvert annet bruk (slik som oppvarming av et rom) er upassende og farlig.

 Bruksanvisningen gjelder for flere modeller. Det kan være forskjeller mellom disse bruksanvisningene og modellen din.

2. INSTALLASJON OG FORBEREDELSE TIL BRUK

! ADVARSEL: Dette produktet må installeres av autorisert servicepersonell eller en kvalifisert tekniker i henhold til instruksjonene i denne håndboken, og i samsvar med gjeldende lokale bestemmelser.

- Feilaktig installasjon kan føre til skade og ødeleggelser som produsenten ikke står ansvarlig for, og garantien vil ikke være gyldig.
- Før installasjonen, må du sikre at de lokale distribusjonsforholdene (elektrisk spenning og frekvens) og produktets innstillinger, er kompatible. Innstillingene for dette produktet finner du på etiketten.
- Gjeldende lovgivning, bestemmelser, direktiver og standarder i brukerlandet skal overholdes (sikkerhetsforskrifter, riktig resirkulering i henhold til bestemmelsene osv.).

2.1 BRUKSANVISNING FOR INSTALLATØR

Generelle instruksjoner

- Påse at produktet ikke er skadet, etter å ha fjernet emballasjen fra produktet og dets tilbehør. Ved mistanke om at produktet er defekt, ikke bruk

produktet men ta umiddelbart kontakt med autorisert servicepersonell eller kvalifisert tekniker.

- Påse at det ikke er noen brennbare eller lettantennelige materialer i nærheten, som gardiner, olje, tøy, osv. som kan ta fyr.
- Benkeplater og møbler rundt produktet må være laget av materialer som tåler temperaturer over 100 °C.
- Produktet bør ikke installeres direkte over en oppvaskmaskin, et kjøleskap, en fryser, vaskemaskin eller klestørker.

2.2 INSTALLASJON AV OVNE

Produktene leveres med monteringsstilbehør og kan installeres i en benkeplate som har de rette målene. Målene for installering av kokeplate og ovn er oppgitt nedenfor.

A (mm)	557	min./max. F (mm)	560/580
B (mm)	550	min. G (mm)	555
C (mm)	595	min. H/I (mm)	600/590
D (mm)	575	min. J/K (mm)	5/10
E (mm)	574		

Installering under en benkeplate

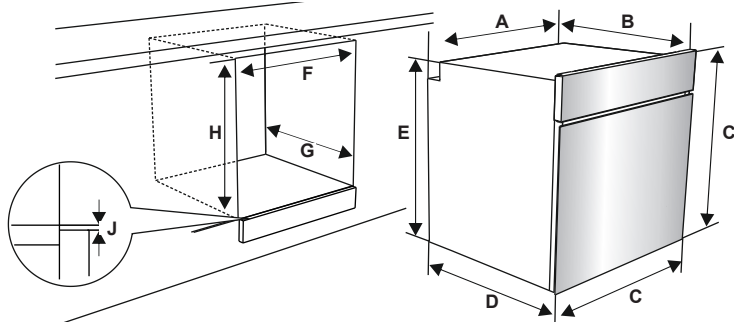

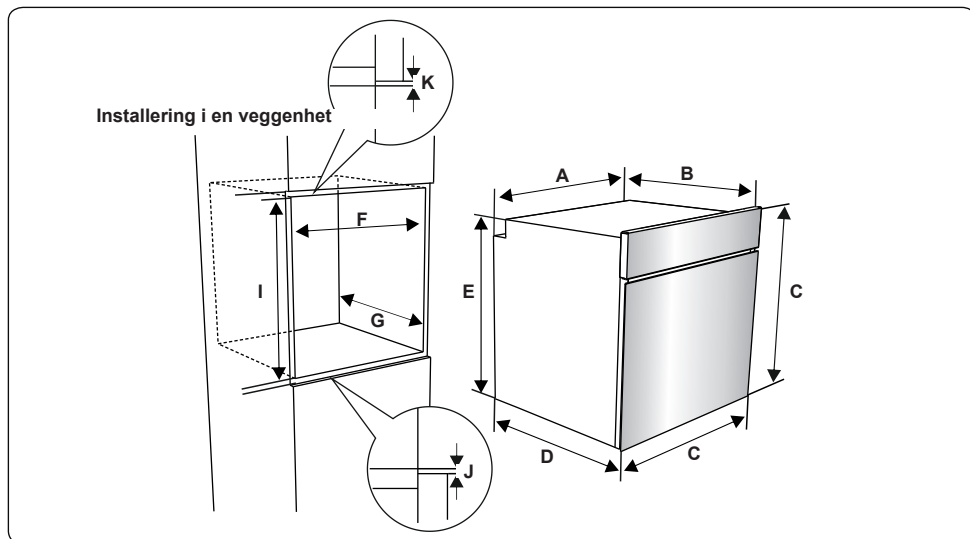

Etter å ha gjort de elektriske koblingene, sett ovnen inn i kabinettet ved å skyve det fremover. Åpne ovnsdøren og sett to skruer inn i hullene på ovnsrammen. Skru inn skruene mens produktrammen ligger inntil treoverflaten i kabinettet.

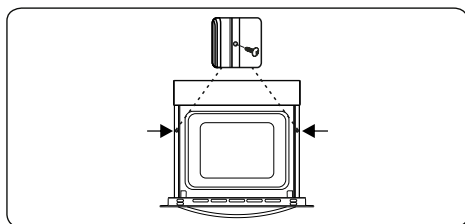

2.3 ELEKTRISK TILKOBLING OG SIKKERHET

⚠ ADVARSEL: Den elektriske tilkoblingen av dette apparatet skal utføres av autorisert servicepersonell eller en kvalifisert elektriker i henhold til instruksjonene i denne håndboken, og i samsvar med gjeldende lokale bestemmelser.

⚠ ADVARSEL: DETTE APPARATET MÅ JORDES.

- Før du kobler apparatet til strømforsyningen, må apparatets spenningsverdi (stemplet på typeskiltet) kontrolleres for samsvar med tilgjengelig nettspenning, og strømmettet må være i stand til å håndtere apparatets strømstyrke (også angitt på typeskiltet).
- Under installasjon må du sørge for at det brukes isolerte kabler. En feilaktig tilkobling kan skade apparatet. Hvis strømkabelen er skadet og må byttes ut, må dette gjøres av kvalifisert personell.
- Ikke bruk adaptere, flere kontakter og/eller skjøteledninger.
- Strømledningen må holdes vekk fra varme deler av apparatet og må ikke bøyes eller klemmes. Ellers kan ledningen bli skadet, noe som medfører kortslutning.
- Hvis apparatet ikke er koblet til stikkkontakten med en plugg, må en flerpolet frakobling (med minst 3 mm kontaktavstand) brukes for å oppfylle sikkerhetsforskriften.
- Apparatet er konstruert for en strømforsyning på 220–240 V~
Hvis din strømforsyning er en annen, tar du kontakt med autorisert servicepersonell eller en kvalifisert elektriker.

- Strømledningen (H05VV-F) må være lang nok til å kobles til apparatet, også dersom apparatet står fremst i kabinettet.
- Forsikre deg om at alle tilkoblinger er tilstrekkelig strammet til.
- Fest forsyningskabelen i kabelklemmen og lukk dekselet.
- Tilkoblingen til terminalboksen, er plassert på terminalboksen.

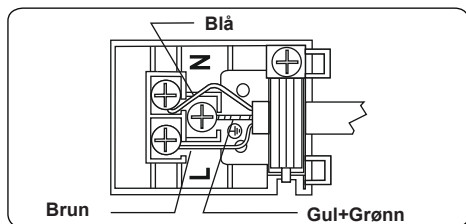

3. PRODUKTEGENSKAPER



Viktig: Produktspesifikasjoner varierer og ditt produkt kan være ulikt det som vises i figuren nedenfor.

Komponentliste

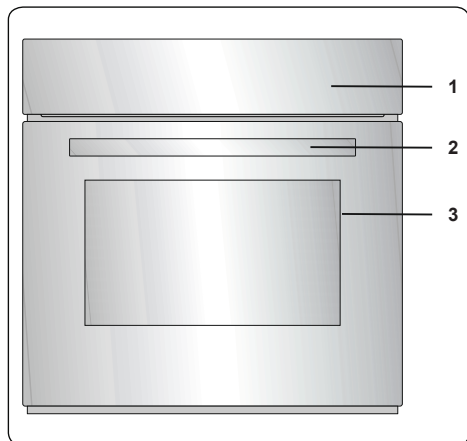

1. Kontrollpanel
2. Ovnsdørens håndtak
3. Ovnsdør

Kontrollpanel

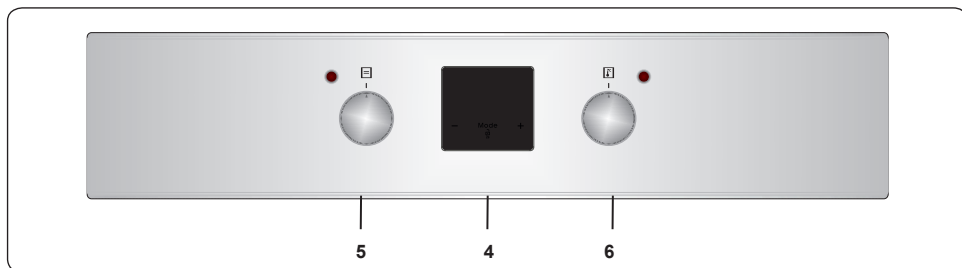

4. Varselur
5. Kontrollbryter for ovnsfunksjoner
6. Ovnens termostatbryter

4. BRUK AV PRODUKTET

4.1 OVNSBRYTERE

Kontrollbryter for ovnsfunksjoner

Vri bryteren til det symbolet som tilsvarer den ønskede funksjonen. For opplysninger om de ulike funksjonene, se Ovnsfunksjoner.

Ovnens termostatbryter

Etter å ha valgt en funksjon, vri denne bryteren til ønsket temperatur. Ovnens termostatlys tennes når termostaten er aktiv med å varme opp ovnen eller med å opprettholde temperaturen.

Ovnsfunksjoner

* Ovnsfunksjonene på ovnen din kan være annerledes avhengig av modell.



Tinefunksjon Ovnens varsellys tennes og viften starter å gå. For å bruke tinefunksjonen, sett den frosne maten i ovnen på en hylle i tredje innsetningshøyde

fra bunnen. Det anbefales at du setter inn et stekebrett under maten som skal tines, slik at vann fra smeltende is kan samles opp. Denne funksjonen vil ikke steke eller bake maten, men bare bidra til optiming.

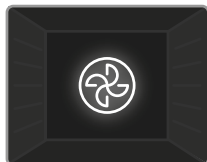

Turbofunksjon:

Ovnens termostat- og varsellys tennes, og det runde varmeelementet og viften starter opp.

Turbofunksjonen sprer

varmen jevnt i ovnen slik at all mat på alle riller blir jevnt stekt. Det anbefales at du forvarmer ovnen i ti minutter.



Statisk funksjon:

Ovnens termostat- og varsellys tennes, og det nedre og øvre varmeelementet vil bli slått på. Den statiske funksjonen avgir varme og sikrer jevn steking

av maten. Dette er ideelt for bakverk, ovnsbakt pasta, lasagne og pizza. Det anbefales å forvarme ovnen i ti minutter, og med denne funksjonen det er best å bare bruke én hylle av gangen.



Viftefunksjon: Ovnens termostat- og varsellys tennes, og det nedre og øvre varmeelementet og viften slås på. Denne funksjonen er bra for

bakverk. Ovnen bruker ovnens øvre og nedre varmeelement og viften som bidrar med luftsirkulering, noe som gir maten litt grilleffekt. Det anbefales at du forvarmer ovnen i ti minutter.

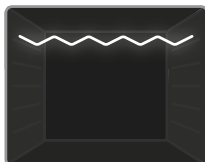

Grillfunksjon: Ovnens termostat- og varsellys tennes, og grillens varmeelement slås på. Denne funksjonen brukes til grilling og brunng av mat på

ovnens øvre hyller. Pensle risten lett med olje for å unngå at mat sitter fast, og plasser maten midt på risten. Sett alltid inn et brett under maten for å samle eventuell dryppende olje eller fett. Det anbefales at du forvarmer ovnen i ti minutter.

⚠ Advarsel: Under grilling skal ovnsdøren være lukket og ovnstemperaturen skal justeres til 190 °C.

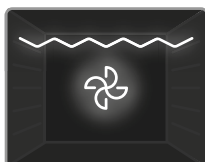

Grill og viftefunksjon:

Ovnens termostat- og varsellys tennes, og grillens varmeelement og viften slås på. Denne funksjonen er ideell for grilling av tykkere mat. Bruk

ovnens øvre hyller, pensle risten lett med olje for å unngå at mat sitter fast, og plasser maten midt på risten. Sett alltid inn et brett under maten for å samle eventuell dryppende olje eller fett.

⚠ Advarsel: Under grilling skal ovnsdøren være lukket og ovnstemperaturen skal justeres til 190 °C.

4.2 KOKEBORD

Funksjon	Retter			
----------	--------	--	--	--

Statisk	Smørdeig	2-3-4	170-190	35-45
	Kake	2-3-4	170-190	30-40
	Cookie	2-3-4	170-190	30-40
	Stuing	2	175-200	40-50
	Kylling	2-3-4	200	45-60
Vifte	Smørdeig	2-3-4	170-190	25-35
	Kake	2-3-4	150-170	25-35
	Cookie	2-3-4	150-170	25-35
	Stuing	2	175-200	40-50
	Kylling	2-3-4	200	45-60
Turbo	Smørdeig	2-3-4	170-190	35-45
	Kake	2-3-4	150-170	30-40
	Cookie	2-3-4	150-170	25-35
	Stuing	2	175-200	40-50
Grilling	Grillede kjøttboller	5	200	10-15
	Kylling	*	190	50-60
	Kotelett	4-5	200	15-25
	Biff	4-5	200	15-25

*Tilberedes med grillspyd hvis tilgjengelig.

Bruk av Digital Touch Timer



Funksjonsbeskrivelse	
A	Auto tilberedning
	Manuell tilberedning
	Nøkkellås
	Minutt-tidtaker
Mode	Modusfunksjon
-	Reduser timer
+	Øk timer
23 59	Timerdisplay

Tidsjustering

Tiden må innstilles før du begynner å bruke ovnen. Etter at strømmen er tilkoblet vil symbolet "A" og "00:00" eller "12:00" blink på displayet.



1. Trykk på "MODE" i 2 sekunder for deaktivere nøkkellåsen, og punktet i midten av skjermen vil begynne å blinke.

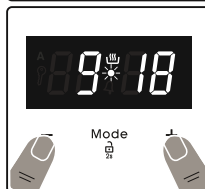

2. Ved å bruke "+" og "-" tastene kan du justere tidspunktet mens dette punktet blinker.

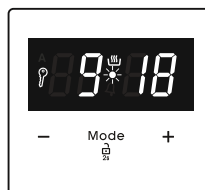

3. Etter noen sekunder vil punktet slutte å blinke og forbli opplyst.

Nøkkellås

Tastelåsen aktiveres automatisk etter at tidtakeren ikke har blitt brukt på 7 sekunder. "A"-symbolet vil vises og forbli opplyst. For å låse opp timer-knappene,

trykk og hold **"MODE"**-knappen i 2 sekunder. Den ønskede operasjonen kan deretter utføres.

Justere lydvarsel for tiden

Tiden for lydvarselet kan stilles inn til en tid mellom **"00:00"** og **"23:59"**-timer. Justering av lydvarsel for tid er bare for at ovnen skal kunne varsle. Ovnens vil ikke

bli aktivert med denne funksjonen.



1. Trykk på **"MODE"**. Symbolet **"Q"** vil begynne å blinke **"000"** vil bli vist.

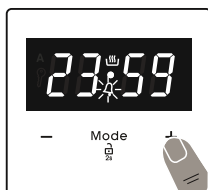

2. Velg ønsket tidsperiode ved bruk av **"+"** og **"-"**-tastene mens **"Q"** blinker.



3. Symbolet **"Q"** vil forbli opplyst, tiden vil bli lagret og varselet vil bli innstilt.

Når tidtakeren når null høres et varsel og symbolet **"Q"** vil blinke på displayet. Trykk på hvilken som helst tast for å stoppe lydvarselet. Trykk på **"MODE"** i 2 sekunder **"Q"**-symbolet vil forsvinne og klokken vil bli vist.

Halvautomatisk tidsjustering (tilberedningsperiode)

Denne funksjonen hjelper deg med å tilberede mat i en bestemt tidsperiode. Du kan angi et tidsrom mellom 0 og 10 timer. Tilbered maten til som skal lages og sett den i ovnen.

1. Velg ønsket tilberedningsfunksjon og temperatur ved hjelp av kontrollknappene.

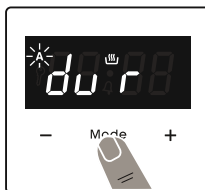

2. Trykk **"MODE"** til du ser **"dur"**-symbolet på skjermen. Symbolet **"A"** vil blinke.



3. Velg ønsket tidsperiode for tilberedning ved bruk av **"+"** og **"-"**-tastene.



4. Den nåværende tiden vises igjen på skjermen, og symbolene **"A"**, and **"Q"** vil forbli opplyst.

Når tidtakeren når null, slår ovnen seg av og et varsel høres. Symbolet **"A"** vil blinke. Sett begge kontrollknappene til **"0"** posisjon og trykk på hvilken som helst knapp på timeren for å stoppe varselyden. Trykk på **"MODE"** i 2 sekunder så vil **"A"** symbolet forsvinne og timeren vil gå tilbake til manuell funksjon.

Halvautomatisk tidsjustering (fullføringstid)

Denne funksjonen starter ovnen automatisk slik at tilberedningen avsluttes til et angitt tidspunkt. Du kan stille inn en sluttid på opptil 10 timer etter gjeldende tid på døgnet. Tilbered maten til som skal lages og sett den i ovnen.

1. Velg ønsket tilberedningsfunksjon og temperatur ved hjelp av kontrollknappene.



2. Trykk på **"MODE"** til du ser **"end"**-symbolet på skjermen. **"A"** og gjeldende tid på dagen vil blinke.



3. Bruk "+" og "-"-knappene for å innstille ønsket sluttid.



4. Den nåværende tiden vises igjen på skjermen, og symbolene "A", and "☞" vil forbli opplyst.

Når tidtakeren når null, slår ovnen seg av og et varsel høres. Symbolet "A" vil blinke. Sett begge kontrollknappene til "0" posisjon og trykk på hvilken som helst knapp på timeren for å stoppe varselyden. Trykk på "MODE" i 2 sekunder så vil "A" symbolet forsvinne og timeren vil gå tilbake til manuell funksjon.

Helautomatisk programmering

Denne funksjonen brukes til å tilberede mat etter en viss tid, med en bestemt varighet. Du kan stille inn en sluttid på opptil 23 timer og 59 minutter etter gjeldende tid på døgnet. Tilbered maten til som skal lages og sett den i ovnen.

1. Velg ønsket tilberedningsfunksjon og temperatur ved hjelp av kontrollknappene.



2. Trykk på "MODE" til du ser "dur"-symbolet på skjermen. Symbolet "A" vil blinke.



3. Velg ønsket tidsperiode for tilberedning ved bruk av "+" og "-"-tastene.



4. Trykk på "MODE" til du ser "end"-symbolet på skjermen. Tiden og symbolene "A" vil blinke.



5. Velg ønsket sluttid med "+" og "-"-tastene. Symbolet "☞" forsvinner. Legg til tilberedningsperiode til gjeldende tid på dagen. Du kan stille inn en tid på opptil 23 timer og 59 minutter etter dette.



6. Den nåværende tiden vises igjen på skjermen, og symbolene "A", and vil forbli opplyst.

Tiden vil bli beregnet, og ovnen starter automatisk "☞"-symbolet dukker opp igjen på skjermen, slik at tilberedningen blir ferdig med den innstilte sluttiden. Når tidtakeren når null, slår ovnen seg av og et varsel høres og symbolene "A" vil blinke. Sett begge kontrollknappene til "0"-posisjon og trykk på hvilken som helst knapp på timeren for å stoppe varselyden. Symbolet vil forsvinne og timeren vil gå tilbake til manuell funksjon. Trykk på "MODE" i 2 sekunder så vil "A"-symbolet forsvinne og timeren vil gå tilbake til manuell funksjon.

Lydjustering

For å justere volumet på den hørbare advarselslyden, mens gjeldende klokkeslett på dagen vises, trykker du på "+" og "-" og punktet midt på skjermen begynner å blinke. Trykk på "MODE" for å vise gjeldende signallyd. Etter dette vil et annet lydsignal høres hver gang du trykker på "-"-knappen. Det er tre forskjellige typer signallyder. Velg ønsket lyd og ikke trykk på noen andre knapper. Etter kort tid lagres den valgte lyden.

4.3 TILBEHØR

EasyFix-rist

Rengjør tilbehøret nøyte med varmt vann, vaskemiddel og en myk, ren klut før første bruk.

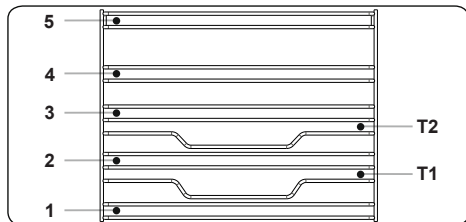

- Sett tilbehøret inn i riktig posisjon inne i ovnen.
- Gi et mellomrom på minst 1 cm mellom viftedeakselet og tilbehøret.
- Vær forsiktig når du tar ut kjøkkenutstyr og/eller tilbehør fra ovnen. Varm mat eller varmt tilbehør kan føre til brannskader.
- Tilbehøret kan bli misformet i varmen. Når det har kjølt seg ned igjen vil det få tilbake opprinnelig utseende og ytelse.
- Plater og rister kan settes på hvilket som helst nivå mellom 1 og 5.
- Teleskopskinner kan settes på nivåene T1, T2, 3, 4, 5.
- Nivå 3 anbefales for matlaging på ett nivå.
- Nivå T2 anbefales for matlaging på ett nivå med teleskopskinnene.
- Risten for spydet må settes på nivå 3.
- Nivå T2 brukes for posisjonering av risten til spydet med teleskopskinner.

****Tilbehør kan variere avhengig av modell.

Dypt brett

Det dype brettet er best egnet for å lage gryteretter.

Sett brettet inn i en av rillene, og skyv det helt inn for å forsikre at det er korrekt plassert.

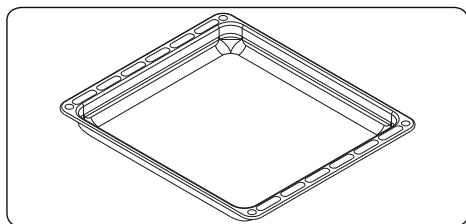

Flatt brett

Det flate brettet er mest egnet til bakverk. Sett brettet inn i en av rillene, og skyv det helt inn for å forsikre at det er korrekt plassert.

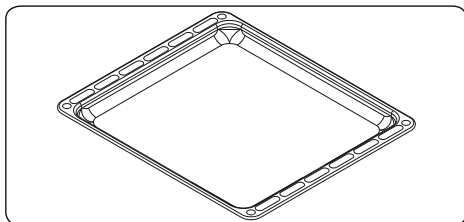

Risten

Risten er best egnet for grilling og for ovnsfaste former.

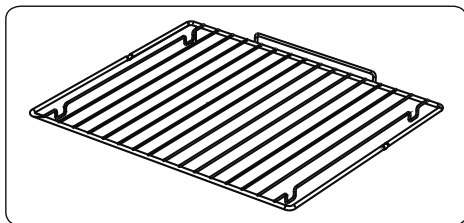

⚠ ADVARSEL

Plasser risten riktig på en av rillene i ovnsrommet, og skyv den helt inn.

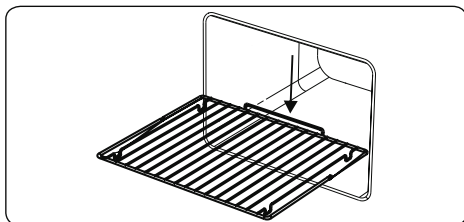

Barnesikring

For å åpne ovnsdøren, løft først barnesikringen og skyv den til høyre, trekk deretter ovnsdøren mot deg selv ved å bruke håndtaket med den frie hånden, og slipp deretter barnesikringen. Gi døren et lite dytt for å lukke den.

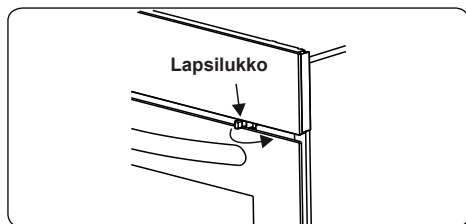

Vannopsamlar

Ved noen former for bruk, kan kondens forekomme på ovnsdørens indre glass. Dette er ikke en feil ved produktet.

Åpne ovnsdøren til grillposisjonen, og la den stå slik i 20 sekunder.

Vann vil dryppe inn i oppsamleren.

Avkjøl ovnen og tørk av dørens innside med en tørr klut. Denne prosedyren må utføres jevnlig.

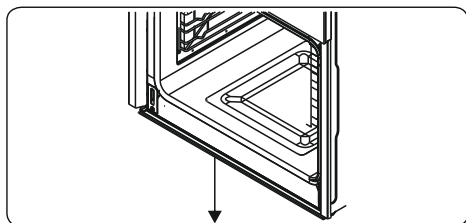

5. RENGJØRING OG VEDLIKEHOLD

5.1 RENGJØRING

⚠ ADVARSEL: Slå av produktet, og la det avkjøles før rengjøring.

Generelle instruksjoner

- Påse at rengjøringsmidlene er egnede og anbefalte av produsenten før de brukes på produktene.
- Bruk partikkelfrie rengjøringsmidler i kremet eller flytende form. Ikke bruk etsende midler i kremet form, skurepulver, grov stålull eller harde verktøy, da disse kan skade komfyrens overflater.

🚫 Ikke bruk rengjøringsmiddel som inneholder partikler, da disse kan ripe opp produktets glass, emalje og/eller maling.

- Dersom væske flyter over, tørk denne

opp umiddelbart for å unngå at deler blir skadet.

🚫 Ikke bruk damprensere til rengjøring av noen av produktets deler.

Rengjøre ovnen innvendig

- Det er best å rengjøre innsiden av emaljerte ovner, mens ovnen er varm.
- Tørk av ovnen med en myk klut fuktet med såpevann, etter hver bruk. Tørk så av ovnen igjen med en våt klut, og tørk den.
- Det kan være nødvendig å bruke et flytende rengjøringsmiddel fra tid til annen for å få ovnen helt ren.

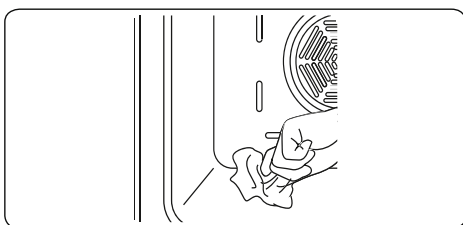

Rengjøre glassdeler

- Rengjør produktets glassdeler med jevne mellomrom.
- Bruk rengjøringsmiddel for glass for å rengjøre glassdelene innvendig og utvendig. Skyll og tørk dem deretter med en tørr klut.

Rengjøre deler av rustfritt stål (hvis noen)

- Rengjør produktet deler av rustfritt stål, med jevne mellomrom.
- Tørk av deler av rustfritt stål med en myk klut kun fuktet med vann. Tørk dem deretter med en tørr klut.

🚫 Ikke rengjør deler av rustfritt stål mens de fortsatt er varme etter tilberedning av mat.

🚫 Ikke la eddik, kaffe, melk, salt, vann, sitron eller tomajuce bli liggende over tid på rustfritt stål.

Rengjøring av malte overflater (hvis tilgjengelig)

- Flekker av tomat, tomatpuré, ketchup, sitron, oljederivater, melk, sukkerholdig mat, sukkerholdig drikke og kaffe bør rengjøres med en klut dyppet i varmt vann umiddelbart. Hvis disse

flekkene ikke blir renset og får tørke på overflatene de er på, skal de IKKE gnis med harde gjenstander (spisse gjenstander, skuretråder av stål og plast, overflateskadelig oppvasksvamp) eller rengjøringsmidler som inneholder høye nivåer av alkohol, flekkfjerner, avfettingsmidler, overflateaktive kjemikalier. Ellers kan det oppstå korrosjon på de pulvermalte overflatene, og flekker kan forekomme. Produsenten vil ikke bli holdt ansvarlig for skader forårsaket av bruk av upassende rengjøringsprodukter eller metoder.

Fjerne ovnsdøren

Før du kan rengjøre glasset i ovnsdøren, må du fjerne ovnsdøren som vist nedenfor.

1. Åpne ovnsdøren.

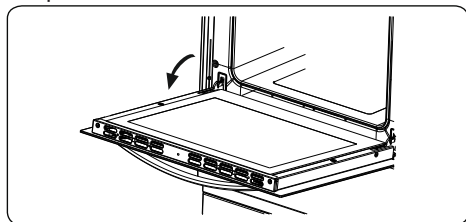

2. Åpne sperrebøylen (a) (ved hjelp av en skrutrekker) opp til sluttposisjonen.

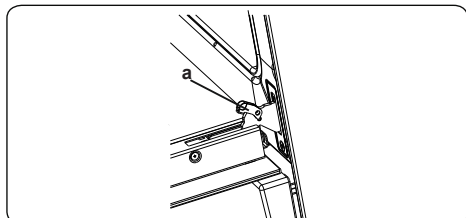

3. Lukk døren til den nesten er helt lukket, og fjern døren ved å trekke den mot deg.

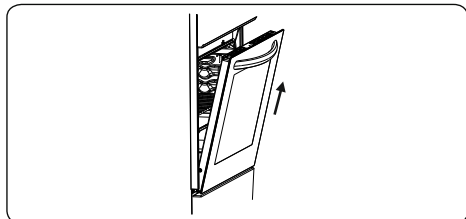

Fjerne risten

For å fjerne risten, trekk risten som vist i figuren. Løft den opp etter at den er frigjort fra klemmene (a).

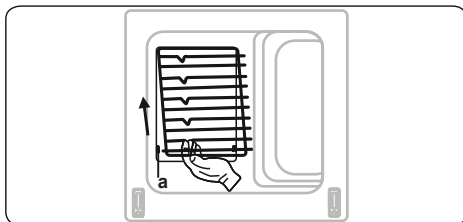

5.2 VEDLIKEHOLD

⚠ ADVARSEL: Vedlikehold av dette produktet bør kun utføres av autorisert servicepersonell eller kvalifisert tekniker.

Skifte ovns lyspære

⚠ ADVARSEL: Slå av produktet og la det avkjøles før rengjøring.

- Fjern glassdekslet og deretter lyspæren.
- Sett inn ny lyspære (som tåler 300 °C) for å erstatte den fjernede lyspæren (230 V, 15–25 Watt, type E14).
- Sett tilbake glassdekslet, og ovnen er klar til bruk.

👤 Lyspæren er spesielt utformet for bruk i husholdningsprodukter ment for tilberedning av mat. Det er ikke egnet som rombelysning.

6. FEILSØKING OG TRANSPORT

6.1 FEILSØKING



Dersom du fortsatt har problemer med produktet etter å ha sjekket disse grunnleggende feilsøkingstrinnene, ta kontakt med autorisert servicepersonell eller kvalifisert tekniker.

Problem	Mulig årsak	Løsning
Ovnen slår seg ikke av.	Strømmen er slått av.	Sjekk dersom det er strømtilførsel. Sjekk også om andre hvitevarer fungerer på kjøkkenet.
Ingen varme, eller ovnen varmes ikke opp.	Ovnens temperaturkontrollen er feil innstilt. Ovnsdøren er åpen.	Sjekk at ovnens temperaturkontroll er riktig innstilt.
Ovnens lyspære (hvis noen) virker ikke.	Pæren har gått. Strømtilførselen er frakoblet eller slått av.	Bytt lyspære i henhold til bruksanvisningen. Påse at strømtilførselen er skrudd på ved stikkkontakten.
Maten stekes ujevnt inne i ovnen.	Ovnshyller er feil posisjonert.	Sjekk at det brukes anbefalte temperaturer og hylleposisjoner. Unngå å åpne døren hyppig, med mindre du tilbereder noe som må snus. Dersom du åpner døren hyppig, vil temperaturen synke og dette kan påvirke resultatene av matlagingen.
Tidsur-knappene kan ikke trykkes godt nok ned.	Det kan være fremmedlegemer mellom varselurknappene. Berøringsmodell: det er fuktighet på kontrollpanelet. Tastelåsfunksjonen er aktivert.	Fjern fremmedlegemer og prøv på nytt. Fjern fukt og prøv på nytt. Sjekk om tastelåsfunksjonen er aktivert.
Ovnsviften (om noen) bråker.	Ovnshyller vibrerer.	Sjekk at ovnen er horisontal. Sjekk at hyller og eventuelle kokekar ikke vibrerer eller er i kontakt med ovnens bakpanel.

6.2 TRANSPORT

Dersom du må transportere produktet, bruk originalemballasjen og transporter det i denne. Følg transportsymbolene på emballasjen. Fest alle individuelle deler til produktet med tape, for å forhindre ødelegelser under transport.

Dersom du ikke har originalemballasjen, gjør i stand en transportkasse som er slik at produktet, og spesielt dets ytre overflater, beskyttes mot eksterne farer.

7. TEKNISKE SPESIFIKASJONER

7.1 ENERGIFORBRUK

Merke		vestfrost
Modell		VBO 1160 XN
Ovnstype		ELEKTRISK
Vekt	kg	31,0
Energieffektivitetsindeks – konvensjonell		103,6
Energieffektivitetsindeks – vifte		94,0
Energiklasse		A
Energiforbruk (elektrisitet) – konvensjonell	kWh/syklus	0,87
Energiforbruk (elektrisitet) – vifte	kWh/syklus	0,79
Antall rom		1
Varmekilde		ELEKTRISK
Volum	l	69
Denne ovnen er i samsvar med EN 60350-1		

8. RÅD OM ENERGISPARING





8.1 Innbyggingsovner

- Tilberedningsprosesser
- Fjern alltid unødig tilbehør fra ovnen.
- Velg generelt laveste temperatur en som er oppgitt i oppskriften og kontroller maten etter den korteste oppgitte tid.
- Forvarm ovnen kun dersom det er oppgitt i oppskriften.
- Unngå, om mulig, å åpne ovnen under tilberedningen
- Benytt helst matte, mørke bakeformer og fat av ikke-reflekterende materiale (emaljert stål, varmebestandig glass, overflatebehandlet aluminium/støpejern). Blanke materialer, som f. eks rustfritt stål eller aluminium, reflekterer varmen og hindrer varmen i å nå maten. Unngå å legge aluminiumsfolie i bunnen av ovnen eller på risten.
- Pass på tilberedningstiden for å unngå unødig energibruk ved tilberedning av maten. Still inn en tilberedningstid, eller benytt et steketermometer hvis mulig.
- Oppvarmingsfunksjonen Varmluft Plus kan anvendes til mange retter. Det kan dermed tilberedes ved lavere temperaturer enn ved oppvarmingsfunksjonen Over-undervarme, da varmen straks fordeles i ovnsrommet. Dessuten kan man tilberede i flere høyder.
- ECO-varmluft er en innovativ oppvarmingsfunksjon som egner seg godt til små mengder, som f.eks frossen pizza, tining av brød eller småkaker, men også til kjøttretter og stek. Maten tilberedes energibesparende med optimal varmeutnyttelse. Ved tilberedning av ribbe spares det 30 % energi med tilsvarende godt resultat. Unngå å åpne ovnsdøren under tilberedningsprosessen.
- Til grillretter anbefales å benytte funksjonen Grill med ventilasjon Det grilles da ved lavere temperatur enn ved bruk av andre grillfunksjoner, med maksimal temperaturinnstilling.
- Om mulig, tilbered flere retter samtidig. Still dem ved siden av hverandre, eller på forskjellige brett.
- For de retter som ikke kan tilberedes samtidig, anbefales det å utnytte varmen i ovnen ved å tilberede disse rettene etter hverandre.

Tack för att du valt denna produkt.

Denna bruksanvisning innehåller viktig säkerhetsinformation och instruktioner avseende drift och underhåll av din apparat.

Var god och läs den här bruksanvisningen innan du använder din apparat och behåll den här boken för framtida referens.

Ikon	Typ	Betydelse
	VARNING	Risk för allvarlig skada eller dödsfall
	RISK FÖR ELEKTRISK STÖT	Risk för farlig spänning
	BRAND	Varning; brandrisk/brandfarligt material
	FÖRSIKTIGHET	Fara för person- eller egendomsskada
	VIKTIGT/OBSERVERA	Korrekt drift av systemet

INNEHÅLL

1.SÄKERHETSINSTRUKTIONER	4
1.1 Allmänna säkerhetsvarningar	4
1.2 Installationsvarningar.....	6
1.3 Under användning	7
1.4 Vid rengöring och underhåll.....	8
2.INSTALLATION OCH FÖRBEREDELSE FÖR ANVÄNDNING	9
2.1 Instruktioner till installatören	9
2.2 Installation av ugnen.....	9
2.3 Elektrisk anslutning och säkerhet	10
3.PRODUKTFUNKTIONER.....	12
4.ANVÄNDNING AV PRODUKTEN.....	13
4.1 Ugnskontroller	13
4.2 Tillagningstidstabell	14
4.3 Tillbehör	16
5.RENGÖRING OCH UNDERHÅLL.....	18
5.1 Rengöring	18
5.2 Underhåll	19
6.FELSÖKNING OCH TRANSPORT	20
6.1 Felsökning	20
6.2 Transport	20
7.TEKNISKA SPECIFIKATIONER.....	21
7.1 Energiguide	21
8. ENERGISPARRÅD	22
8.1 För inbyggnadsugnar	22



1. SÄKERHETSINSTRUKTIONER



- Läs dessa anvisningar noggrant innan du använder apparaten och behåll dem på ett lämpligt ställe för referens vid behov.
- Denna manual har utarbetats för mer än en modell, därför kanske din apparat inte har alla de funktioner som beskrivs i den. Av detta skäl är det viktigt att vara särskilt uppmärksam på eventuella figurer medan du läser bruksanvisningen.

1.1 ALLMÄNNA SÄKERHETSVARNINGAR

- Denna apparat kan användas av barn från 8 år och uppåt och personer med nedsatt fysisk, sensorisk eller mental förmåga eller brist på erfarenhet och kunskap om de har fått tillsyn eller instruktioner om användningen av apparaten på ett säkert sätt och förstår farorna som är inblandade. Barn ska inte leka med apparaten. Rengöring och användarunderhåll ska inte göras av barn utan tillsyn.

 **WARNING:** Apparaten och dess tillgängliga delar blir heta under användning. Försiktighet bör vidtas för att undvika att röra värmeelement. Håll barn under 8 år utom räckhåll om de inte övervakas kontinuerligt.

  **WARNING:** Brandfara: Förvara inte föremål på matlagningstorna.

  **WARNING:** Om ytan är sprucken, stäng av apparaten för att undvika risk för elektrisk stöt.

- Använd inte apparaten med hjälp av en extern timer eller separat fjärrkontroll.
- Under användning blir apparaten het. Försiktighet bör vidtas för att undvika att röra värmeelement inne i ugnen.
- Handtag kan bli heta efter en kort stunds

användning.

- Använd inte hårda slipmedel eller skurborstar för att rengöra ugnslucksglasets och andra ytor. De kan skrapa ytan vilket kan leda till att luckans glas splittras eller till skador på ytan.
- Använd inte ångrengörare för rengöring av apparaten.

 **⚠ VARNING:** För att undvika risk för elektriska stötar, se till att apparaten är avstängd innan lampan byts ut.

 **⚠ FÖRSIKTIGHET:** Tillgängliga delar kan vara heta vid tillagning eller grillning. Håll små barn borta från apparaten när den används.

- Din apparat är tillverkad i enlighet med alla gällande lokala och internationella standarder och föreskrifter.
- Underhålls- och reparationsarbete får endast utföras av auktoriserade servicetekniker. Installations- och reparationsarbete som utförs av obehöriga tekniker kan vara farligt. Ändra eller modifiera inte apparatens specifikationer på något sätt. Olämpliga hållskydd kan orsaka olyckor.
- Innan du ansluter din apparat, se till att de lokala distributionsförhållandena (typ av gas- och gstryck eller elspänning och frekvens) och specifikationerna på apparaten är kompatibla. Specifikationerna för denna apparat finns angivna på etiketten.

 **⚠ FÖRSIKTIGHET:** Denna apparat är endast avsedd för matlagning och är endast avsedd för inomhus hushållsbruk. Den ska inte användas för något annat ändamål eller i någon annan applikation, t.ex. för användning utomlands eller i kommersiell miljö eller rumsuppvärmning.

- Använd inte ugnsluckshandtagen för att lyfta eller

flytta apparaten.

- Alla möjliga åtgärder har vidtagits för att säkerställa din säkerhet. Eftersom glaset kan gå sönder, bör du vara försiktig vid rengöring för att undvika repor. Undvik att slå eller knacka på glaset med tillbehör.
- Se till att nätkabeln inte sitter fast eller skadas under installationen. Om nätkabeln är skadad måste den bytas ut av tillverkaren, dess servicetekniker eller liknande kvalificerade personer för att förhindra fara.
- Låt inte barn klättra på ugnsluckan eller sitta på den medan den är öppen.
- Vänligen håll barn och djur borta från denna apparat.

1.2 INSTALLATIONSVARNINGAR

- Använd inte apparaten innan den är helt installerad.
- Apparaten måste installeras av en behörig tekniker. Tillverkaren är inte ansvarig för eventuella skador som kan orsakas av felaktig placering och installation av obehöriga personer.
- När apparaten är upppackad, kontrollera att den inte har skadats under transporten. Vid eventuell defekt, använd inte apparaten och kontakta omedelbart en kvalificerad serviceagent. Material som används för förpackning (nylon, häftklamrar, skumplast, etc.) kan vara skadliga för barn och de bör samlas in och avlägsnas omedelbart.
- Skydda dina apparat från atmosfären. Utsätt den inte för effekter som sol, regn, snö, damm och överfuktighet.
- Materialet runt apparaten (t. ex. skåp) måste klara en minimitemperatur på 100° C.

- Apparaten får inte installeras bakom en dekorationsdörr för att undvika överhettning.

1.3 UNDER ANVÄNDNING

- När du först använder ugnen kan du märka en viss lukt. Detta är helt normalt och orsakas av isoleringsmaterialen på värmeelementen. Vi föreslår att innan du använder ugnen för första gången lämnar du den tom och ställer in maximal temperatur i 45 minuter. Se till att miljön där produkten är installerad är väl ventilerad.
- Var försiktig när du öppnar ugnsluckan under och efter tillagningen. Den heta ångan från ugnen kan orsaka brännskador.
- Placera inte brandfarliga eller brännbara material i eller nära apparaten när den används.
- Använd alltid ugnsvantar för att ta ur och byta mat i ugnen.
- Under inga omständigheter får ugnen fodras med aluminiumfolie eftersom överhettning kan uppstå.
- Placera inte tillagningskärl eller bakplåtar direkt på botten av ugnen medan du lagar mat. Basen blir mycket varm och skador kan uppstå på produkten.



Lämna inte ugnen obevakad vid tillagning med fasta eller flytande oljor. De kan fatta eld under extrema uppvärmningssituationer. Häll aldrig vatten på lågor som orsakas av olja, stäng istället av spisen och täcka över kärlet med locket eller en brandfilt.

- Om produkten inte ska användas under en längre tid, stäng av huvudströmbrytaren.
- Se till att apparatens kontrollreglage alltid är i position "0" (stopp) när de inte används.

- Plåtarna lutar när de dras ut. Var försiktig så att du inte spiller eller tappar het mat när du tar ut den ur ugnen.
- Lämna inget på ugnsluckan medan den är öppen. Detta kan ge obalanser hos ugnen eller skada luckan.
- Häng inte handdukar, trasor eller kläder från apparaten eller handtagen.

1.4 VID RENGÖRING OCH UNDERHÅLL

- Se till att din apparats nätanslutning är avstängd innan rengöring eller underhåll.
- Ta inte bort kontrollreglagen för att rengöra kontrollpanelen.
- För att bibehålla effektiviteten och säkerheten hos din apparat rekommenderar vi att du alltid använder originalreservdelar och kontaktar vår auktoriserade serviceagent vid behov.

EU-försäkran om överensstämmelse

 Vi försäkrar att våra produkter uppfyller gällande EU-direktiv, beslut och förordningar och de krav som anges i de standarder som refereras.

Denna apparat har utformats för att användas endast för matlagning i hemmet. All annan användning (t.ex. uppvärmning av ett rum) är felaktigt och farligt.

 Bruksanvisningen gäller för flera modeller. Du kan märka skillnader mellan dessa instruktioner och din modell.

2. INSTALLATION OCH FÖRBEREDELSE FÖR ANVÄNDNING

⚠ VARNING: Elektrisk anslutning av denna apparat ska utföras av en auktoriserad serviceperson eller en kvalificerad elektriker, enligt instruktionerna i denna handbok och i enlighet med gällande lokala föreskrifter.

- Felaktig installation kan orsaka problem och skador, för vilka tillverkaren inte tar något ansvar och garantin kommer inte vara giltig.
- Innan anslutning, se till att de lokala distributionsförhållandena (elspänning och frekvens) och justeringarna på apparaten är kompatibla. Justeringsvillkoren för denna apparat finns angivna på etiketten.
- De lagar, förordningar, direktiv och normer som gäller i användarlandet ska följas (säkerhetsbestämmelser, korrekt återvinning i enlighet med bestämmelserna etc.).

2.1 INSTRUKTIONER TILL INSTALLATÖREN

Allmänna instruktioner

- Efter att du har tagit bort förpackningsmaterialet från apparaten och dess tillbehör, se till att apparaten

inte är skadad. Om du misstänker någon skada, använd den inte och kontakta omedelbart auktoriserad service eller kvalificerad tekniker.

- Se till att det inte finns några brandfarliga eller brännbara material i närheten, t.ex. gardiner, olja, trasor etc. som kan ta eld.
- Bänkskivan och möblerna som omger apparaten ska vara gjorda av material som är resistenta mot temperaturer över 100° C.
- Apparaten får inte installeras direkt ovanför diskmaskin, kylskåp, frys, tvättmaskin eller torrtumlare.

2.2 INSTALLATION AV UGNEN

Apparaterna levereras med installationssatser och kan installeras i en bänkskiva med lämpliga dimensioner. Måtten för håll och ugnsinstallation ges nedan.

A (mm)	557	min./max. F (mm)	560/580
B (mm)	550	min. G (mm)	555
C (mm)	595	min. H/I (mm)	600/590
D (mm)	575	min. J/K (mm)	5/10
E (mm)	574		

Installation under en bänkskiva

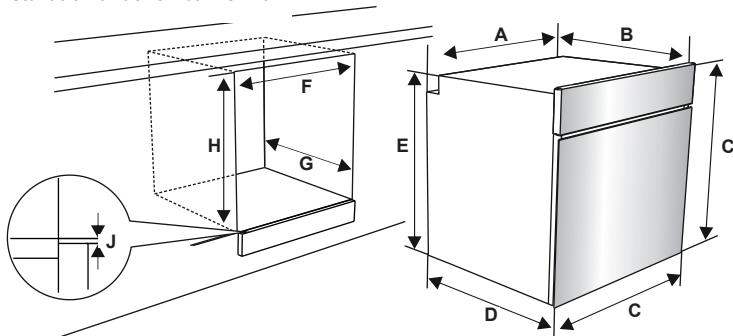

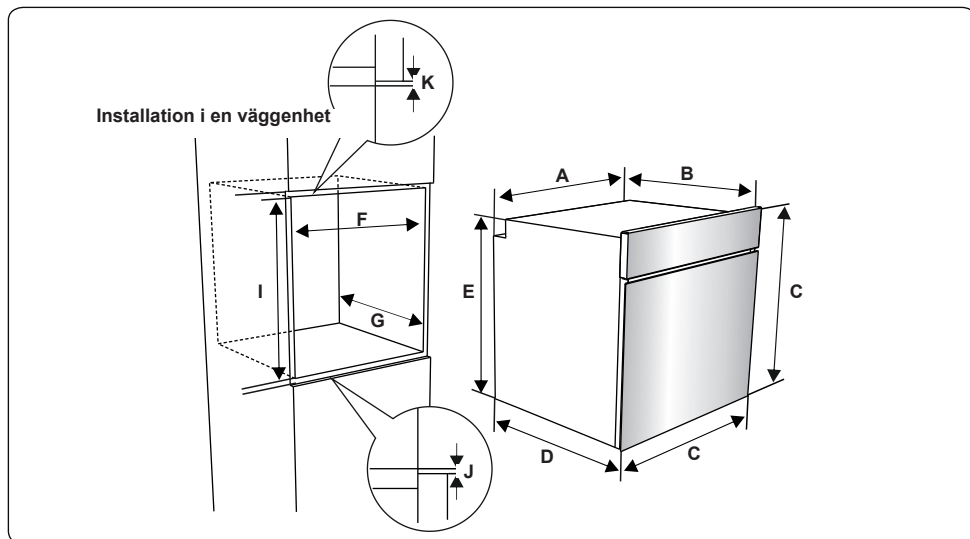

Sätt i ugnen i skåpet genom att skjuta framåt, efter att ha gjort de elektriska anslutningarna. Öppna ugnsluckan och skruva i 2 skruvar i hålen i ugnsråmen. När produktramen vidrör hålighetens träyta ska du dra åt skruvarna.

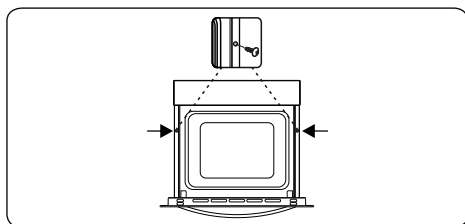

2.3 ELEKTRISK ANSLUTNING OCH SÄKERHET

! VARNING: Elektrisk anslutning av denna apparat ska utföras av en auktoriserad serviceperson eller en elektriker, enligt instruktionerna i denna handbok och i enlighet med gällande lokala föreskrifter.

! VARNING: APPARATEN MÅSTE JORDAS.

- Innan apparaten ansluts till strömförsörjningen måste spänningsvärdet för apparaten (stämplat på apparatens märkskylt) kontrolleras så att det stämmer överens med den tillgängliga nätspänningen, och elkablarna måste kunna hantera apparatens strömförbrukning (anges också på märkskylten).
- Se till att isolerade kablar används under installationen. En felaktig anslutning kan skada apparaten. Om nätsladden är skadad och måste bytas ut ska detta utföras av behörig personal.
- Använd inte adaptrar, grenuttag och/eller förlängningssladdar.
- Nätkabeln ska hållas borta från heta delar av apparaten och får inte böjas eller tryckas ihop. Annars kan ledningen skadas, vilket medför kortslutning.
- Om apparaten inte är ansluten till elnätet med en kontakt måste en flerpölig frånskiljare (med minst 3 mm kontaktavstånd) användas för att uppfylla säkerhetsföreskrifterna.

- Apparaten är konstruerad för en strömförsörjning på 220–240 V~ Om din strömförsörjning är annorlunda ska du kontakta behörig servicepersonal eller elektriker.
- Strömkabeln (H05VV-F) måste vara tillräckligt lång för att anslutas till apparaten, även om apparaten står vid skåpets framkant.
- Se till att alla anslutningar är tillräckligt åtdragna.
- Montera matningskabeln i kabelklämman och stäng sedan locket.
- Terminalboxanslutningen är placerad på terminalboxen.

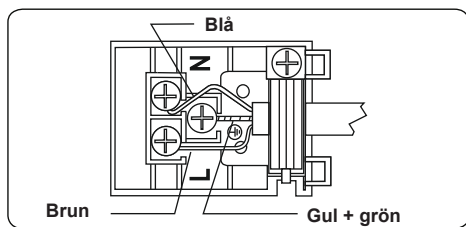

3. PRODUKTFUNKTIONER

Viktigt: Specifikationerna för produkten varierar och utseendet på din apparat kan skilja sig från det som visas i figurerna nedan.

Komponentlista

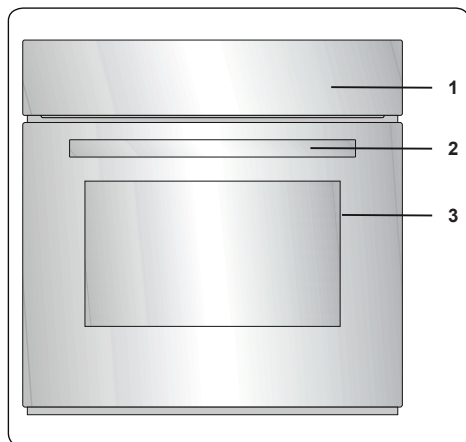

1. Kontrollpanel
2. Ugnsluckehandtag
3. Ugnslucka

Kontrollpanel

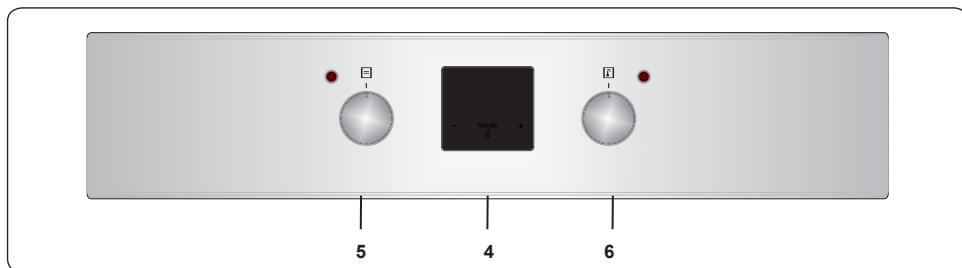

4. Timer
5. Kontrollreglage för ugnsfunktion
6. Reglage för ugnstermostat

4. ANVÄNDNING AV PRODUKTEN

4.1 UGNSKONTROLLER

Kontrollreglage för ugnsfunktion

Vrid reglaget till motsvarande symbol för önskad tillagningsfunktion. För detaljer avseende olika funktioner, se "Ugnsfunktioner".

Reglage för ugnstermostat

När du har valt en tillagningsfunktion, vrid den här reglaget för att ställa in önskad temperatur. Ugnstermostatlampen tänds när termostaten är i drift för att värma ugnen eller bibehålla temperaturen.

Ugnsfunktioner

* Ugnsfunktionerna kan variera beroende på din produktmodell.

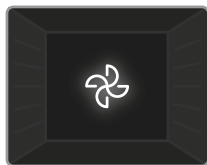

Defrostfunktion:

Ugnens varningslampor tänds och fläkten börjar fungera. För att använda defrostfunktionen, ta

din frusna mat och placera den i ugnen på en hylla i det tredje facket från botten. Det rekommenderas att du placerar en ugnsplåt under maten som avfrostas för att fånga vattnet som ackumulerat på grund av smältande is. Denna funktion kommer inte koka eller baka din mat, utan bara hjälpa till att tina den.

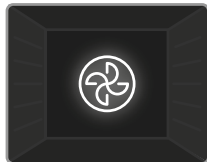

Turbofunktion:

Ugnens termostat och varningslampor tänds och ringvärmeelementet och fläkten går igång. Turbofunktionen

fördelar jämnt värmen i ugnen så att all mat på alla rack tillagas på ett jämnt sätt. Vi rekommenderar att du förvärmer ugnen i ca 10 minuter.



Statisk tillagningsfunktion:

Ugnens termostat och varningslampor tänds och de övre och nedre värmeelementen går igång. Den statistiska matlagningsfunktionen

avger värme, vilket garanterar jämn matlagning. Detta är perfekt för att göra bakverk, kakor, bakad pasta, lasagne och pizza. Förvärmning av ugnen i 10 minuter

rekommenderas och det är bäst att använda en hylla i taget med den här funktionen.

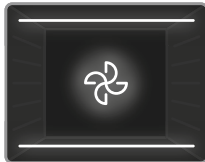

Fläktfunktion: Ugnens termostat och varningslampor tänds och de övre värmeelementen och fläkten går igång. Denna funktion är

lämplig för bakverk. Tillagning utförs av de nedre och övre värmeelementen i ugnen och av fläkten, som ger luftcirkulationen, vilket ger en lätt grillad effekt på maten. Vi rekommenderar att du förvärmer ugnen i ca 10 minuter.

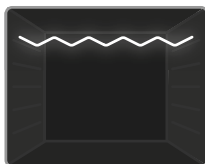

Grillfunktion: Ugnens termostat slås på och varningslampor tänds och de övre och nedre värmeelementen går igång. Denna funktion används för att grilla

och rosta mat på ugnens övre hyllor. Borsta trådnätet lätt med olja för att undvika att mat fastnar och placera maten på mitten av gallret. Placera alltid en plåt under maten för att fånga upp droppar av olja eller fett. Vi rekommenderar att du förvärmer ugnen i ca 10 minuter.

! Varning: Vid grillning måste ugnsluckan vara stängd och ugnstemperaturen bör justeras till 190 °C.

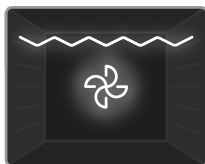



Grill- och fläktfunktion: Ugnens termostat och varningslampor tänds och grillvärmeelementet och fläkten går igång. Denna funktion är

idealisk för grillning av tjockare mat. Använd ugnens övre hyllor, borsta gallret lätt med olja för att undvika att mat fastnar och placera maten på mitten av gallret. Placera alltid en plåt under maten för att fånga upp droppar av olja eller fett.

! Varning: Vid grillning måste ugnsluckan vara stängd och ugnstemperaturen bör justeras till 190 °C.



4.2 TILLAGNINGSTIDSTABELL

Funktion	Disk			 min.
Statisk	Smördeg	2-3-4	170-190	35-45
	Sockerkaka	2-3-4	170-190	30-40
	Kaka	2-3-4	170-190	30-40
	Gryta	2	175-200	40-50
	Kyckling	2-3-4	200	45-60
Fläkt	Smördeg	2-3-4	170-190	25-35
	Sockerkaka	2-3-4	150-170	25-35
	Kaka	2-3-4	150-170	25-35
	Gryta	2	175-200	40-50
	Kyckling	2-3-4	200	45-60
Turbo	Smördeg	2-3-4	170-190	35-45
	Sockerkaka	2-3-4	150-170	30-40
	Kaka	2-3-4	150-170	25-35
	Gryta	2	175-200	40-50
Grillning	Grillade köttbullar	5	200	10-15
	Kyckling	*	190	50-60
	Kotlett	4-5	200	15-25
	Biffstek	4-5	200	15-25

*Tillaga med stekspett om det finns tillgängligt.

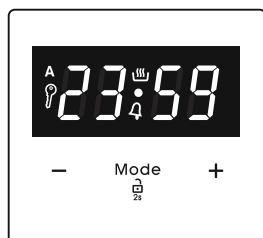
Användning av digital touch-timer



Funktionsbeskrivning	
A	Autotillagning
	Manuell tillagning
	Knapplås
	Minutpåminnelse
Mode	Lägesfunktion
-	Minska timer
+	Öka timer
23 59	Timerdisplay

Tidsjustering

Tiden måste ställas in innan du kan börja använda ugnen. Efter strömanslutningen kommer symbolen "A" och "00:00" eller "12:00" att börja blinka på displayen.

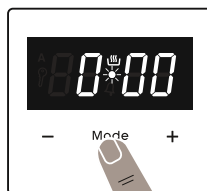

1. Tryck in "MODE" i 2 sekunder för inaktivera knapplåset och punkten i mitten av skärmen kommer börja blinka.

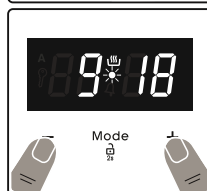

2. Justera tiden medan punkten blinkar, med hjälp av knapparna "+" och "-".

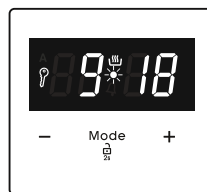

3. Efter några sekunder kommer punkten att sluta blinka och lyser kontinuerligt.



Knapplås

Tangentlåset aktiveras automatiskt när timern inte har använts under 7 sekunder. Symbolen "A" visas och hålls tänd. För att låsa upp timer-knapparna, håll knappen

"MODE" nedtryckt under 2 sekunder. Den önskade operationen kan då utföras.

Ljudlig tidsjusteringsvarning

Den hörbara varningen kan ställas in på valfri tid mellan "00:00" och "23:59" timmar. Den hörbara varningen är endast för varningssyften. Ugnen kommer inte att aktiveras med denna funktion.



1. Tryck "MODE". Symbolen "4" kommer att börja blinka och "000" kommer att synas.

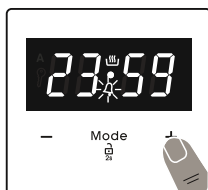

2. Välj önskad tidsperiod med knapparna "+" och "-" medan "4" blinkar.



3. Symbolen "4" förblir tänd, tiden sparas och varningen kommer att ställas in.

När timern når noll kommer en akustisk varning att höras och symbolen "4" kommer att blinka på displayen. Tryck på valfri knapp för att stoppa den hörbara varningen. Tryck in "MODE" i 2 sekunder så kommer "4"-symbolen att försvinna och klockan visas.

Halvautomatisk tidsinställning (tillagningstid)

Denna funktion hjälper dig att laga mat under en bestämd tidsperiod. Ett tidsintervall mellan 0 och 10 timmar kan ställas in. Förbered maten för tillagning och sätt in den i ugnen.

1. Välj önskad tillagningsfunktion och temperatur genom att vrida på kontrollreglagen.

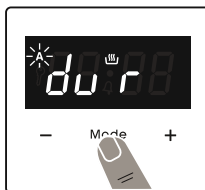

2. Tryck på "MODE" tills du ser "dur"-symbolen på displayen. Symbolen "A" kommer att blinka.



3. Välj önskad tillagningsperiod med hjälp av knapparna "+" och "-".



4. Aktuell tid visas igen på skärmen och symbolerna "A" och "4" kommer fortsatt att lysa kontinuerligt.

När timern når noll, stängs ugnen av och en hörbar varning kommer att höras. Symbolerna "A" kommer att blinka. Vrid båda kontrollreglagen till position "0" och tryck på valfri knapp på timern för att stoppa den akustiska varningen. Tryck in "MODE" i 2 sekunder så kommer "A"-symbolen försvinna och timern växlar tillbaka till manuell funktion.

Halvautomatisk tidsinställning (sluttid)

Funktionen startar ugnen automatiskt så att tillagningen avslutas vid inställd sluttid. En sluttid på upp till 10 timmar efter den aktuella tiden på dagen kan ställas in. Förbered maten för tillagning och sätt in den i ugnen.

1. Välj önskad tillagningsfunktion och temperatur genom att vrida på kontrollreglagen.



2. Tryck på "MODE" tills du ser "end"-symbolen på displayen. "A" och den aktuella tiden på dagen kommer att blinka.



3. Använd knapparna "+” och ”-” för att ställa in önskad sluttid.



4. Aktuell tid visas igen på skärmen och symbolerna "A", och "☰" kommer fortsatt att lysa kontinuerligt.

När timern når noll, stängs ugnen av och en hörbar varning kommer att höras. Symbolen "A" kommer att blinka. Vrid båda kontrollreglagen till position "0" och tryck på valfri knapp på timern för att stoppa ljudet. Tryck in "MODE" i 2 sekunder så kommer "A"-symbolen försvinna och timern växlar tillbaka till manuell funktion.

Helautomatisk programmering

Denna funktion används för att tillaga mat efter en viss tid och under en viss tid. En sluttid på upp till 23 timmar och 59 minuter efter den aktuella tiden på dagen kan ställas in. Förbered maten för tillagning och sätt in den i ugnen.

1. Välj önskad tillagningsfunktion och temperatur genom att vrida på kontrollreglagen.



2. Tryck "MODE" tills du ser "dur"-symbolen på skärmen. Symbolen "A" kommer att blinka.



3. Välj önskad tillagningsperiod med hjälp av knapparna "+” och ”-”.



4. Tryck "MODE" tills du ser "end"-symbolen på skärmen. Tiden och symbolerna "A" kommer att blinka.

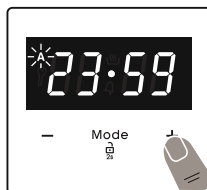

5. Välj önskad sluttid med hjälp av knapparna "+” och ”-”. "☰"-symbolen kommer att försvinna. Lägg till tillagningsperioden till den aktuella tiden på dagen. Du kan ställa in en tid på upp till 23 timmar och 59 minuter efter detta.



6. Aktuell tid visas igen på skärmen och symbolerna "A" och kommer fortsatt att lysa kontinuerligt.

Drifftiden kommer att beräknas och ugnen startar automatiskt, symbolen "☰" visas åter på skärmen så att tillagningen avslutas vid inställd sluttid. När timern når noll, stängs ugnen av och en akustisk varning kommer att höras och symbolerna "A" kommer blinka. Vrid båda kontrollreglagen till position "0" och tryck på valfri knapp för att stoppa ljudet. Symbolen försvinner och timern växlar tillbaka till manuell funktion. Tryck in "MODE" i 2 sekunder så kommer "A"-symbolen att försvinna och timern växlar tillbaka till manuell funktion.

Ljudjustering

För att justera volymen för det akustiska varningsljudet, medan den aktuella tiden på dagen visas, tryck på knapparna "+” och ”-” så kommer punkten i mitten av skärmen att börja blinka. Tryck "MODE" för att visa aktuellt signalljud. Efter varje gång "-"-knappen trycks in spelas en ny signal upp. Det finns tre olika sorters signalljud. Välj önskat signalljud och tryck inte på några andra knappar. Efter en kort tid kommer den valda signalen att sparas.

4.3 TILLBEHÖR

EasyFix-trådracket

Rengör tillbehören noggrant med varmt vatten, diskmedel och en mjuk

rengöringstrasa vid första användningen.

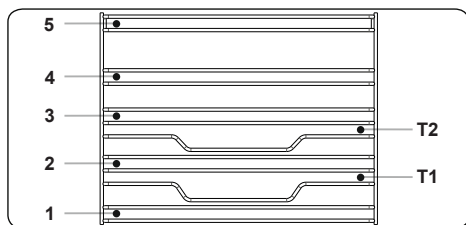

- Sätt in tillbehöret i rätt läge i ugnen.
- Se till att det är ett avstånd på minst 1 cm mellan fläktkåpan och tillbehören.
- Var försiktig då husgeråd och/eller tillbehör tas ut ur ugnen. Varma rätter eller tillbehör kan orsaka brännskador.
- Tillbehör kan deformeras av värme. När de svalnat återfår de sitt ursprungliga utseende och funktion.
- Plåtar och trådgaller kan placeras på valfri nivå från 1 till 5.
- Teleskopskenor kan placeras på nivå T1, T2, 3, 4, 5.
- Nivå 3 rekommenderas för enkelnivåttillagning.
- Nivå T2 rekommenderas för enkelnivåttillagning med teleskopskenorna.
- Grillspettgallret måste placeras på Nivå 3.
- Nivå T2 används för placering av grillspettgaller med teleskopskenor.

****Tillbehör kan variera beroende på modell.

Den djupa formen

Den djupa formen används lämpligen vid tillagning av grytor.

Placera plåten i ett valfritt rack och skjut in den längst in för att se till att den sitter ordentligt.

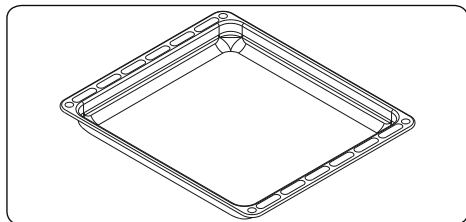

Den grunda formen

Den grunda formen används lämpligen vid tillagning av bakverk.

Placera plåten i ett valfritt rack och skjut in den längst in för att se till att den sitter ordentligt.

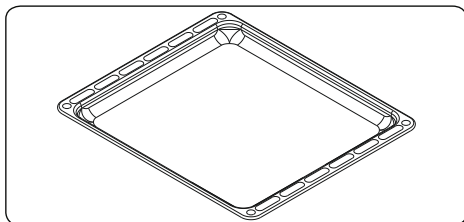

Trådnätet

Ugns-gallret används bäst för grillning eller för bearbetning av mat i ugnsfasta behållare.

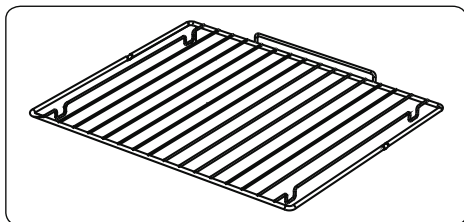

⚠ VARNING

Placera gallret på motsvarande hylla i ugnsutrymmet på rätt sätt och tryck in det ända in.

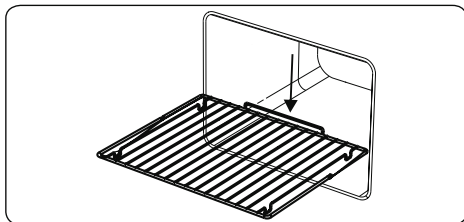

Barnlås

För att öppna ugnsluckan, lyft först barnlåset och tryck det åt höger, dra sedan ugnsluckan mot dig själv med handtaget med din fria hand och släpp sedan barnlåset. Ge luckan ett lätt tryck för att stänga den.

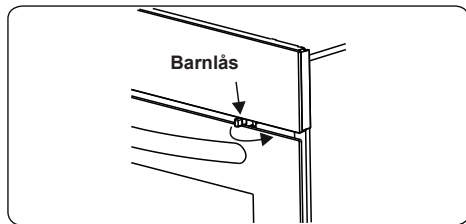

Vattenuppsamlaren

I vissa fall av tillagning kan kondens uppträda på ugnsdörrens inre glas. Detta är inte ett produktfel.

Öppna ugnsluckan i grillpositionen och låt den vara i denna position i 20 sekunder.

Vatten kommer droppa till uppsamlaren.

Låt ugnen svalna och torka av insidan av luckan med en torr handduk. Denna procedur måste genomföras regelbundet.

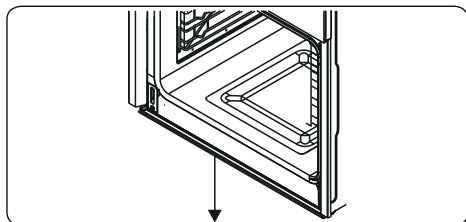

5. RENGÖRING OCH UNDERHÅLL

5.1 RENGÖRING

! WARNING: Stäng av apparaten och låt den svalna innan du rengör.

Allmänna instruktioner

- Kontrollera om rengöringsmaterialet är lämpligt och rekommenderat av tillverkaren innan du använder det på din apparat.
- Använd rengöringskrämer eller flytande rengöringsmedel som inte innehåller partiklar. Använd inte kaustiska (frätande) krämer, slipmedel, grov stålull eller hårda verktyg eftersom de kan skada ugnsytor.

 Använd inte rengöringsmedel som innehåller partiklar, eftersom de kan skrapa glaset, emailjerade och/eller målade delar av din apparat.

- Om några vätskor flödar över, rengör omedelbart för att undvika att delar skadas.

 Använd inte ångrengörare för rengöring av någon del av hällen.

Rengöring av insidan av ugnen

- Insidan av emailjerade ugnar rengörs bäst när ugnen är varm.
- Torka ugnen med en mjuk trasa som blöts i tvålatten efter varje användning. Torka sedan ugnen igen med en våt trasa och torka sedan.
- Du kan behöva använda ett flytande rengöringsmedel ibland för att helt rengöra ugnen.

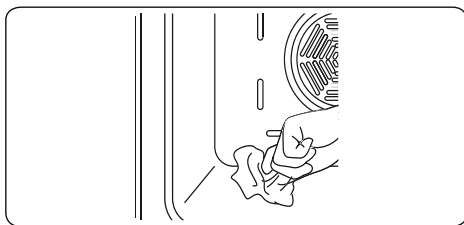



Rengöring av glasdelarna

- Rengör regelbundet glasdelarna på din apparat.
- Använd glasrengöring för att göra rent insidan och utsidan av glasdelarna. Skölj sedan och torka dem noggrant med en torr trasa.

Rengöring av delarna av rostfritt stål (om de finns)

- Rengör regelbundet delarna av rostfritt stål på din apparat.
- Torka delarna av rostfritt stål med en mjuk trasa som blöts vatten. Torka dem noggrant med en torr trasa.

 Rengör inte delarna av rostfritt stål när de fortfarande är heta efter tillagning.

 Lämna inte ättika, kaffe, mjölk, salt, vatten, citron eller tomatjuice på rostfritt stål under lång tid.

Rengöring av målade ytor (i förekommande fall)

- Fläckar av tomat, tomatpuré, ketchup, citron, oljederivat, mjölk, sockerhaltiga livsmedel, sockerhaltiga drycker och kaffe ska rengöras med en trasa doppad i varmt vatten omedelbart.

Om dessa fläckar inte rengörs och får torka på ytorna de är på, ska de INTE gnuggas med hårda föremål (spetsiga föremål, stål- och plastskurtrådar, ytskadande disksvamp) eller rengöringsmedel som innehåller höga halter alkohol, fläckborttagningsmedel, avfettningsmedel, kemikalier med slipande ytor. Annars kan korrosion uppstå på de pulvermålade ytorna och fläckar kan uppstå. Tillverkaren kommer inte att hållas ansvarig för skador orsakade av användning av olämpliga rengöringsprodukter eller metoder.

Borttagande av ugnsluckan

Innan du rengör glaset på ugnsluckan måste du ta bort ugnsluckan enligt nedan:

1. Öppna ugnsluckan.

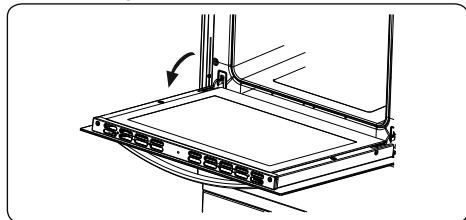

2. Öppna låsregeln (a) (med hjälp av en skruvmejsel) till slutpositionen.

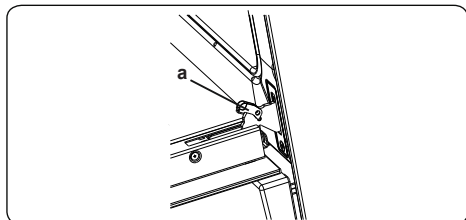

3. Stäng luckan tills den nästan når helt stängt läge och ta bort luckan genom att dra den mot dig.

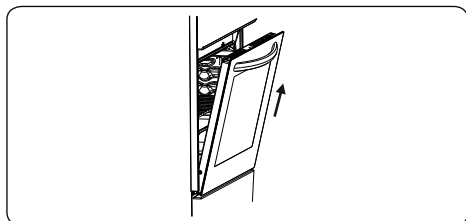

Borttagande av ugnsgallret

För att ta bort ugnsgallret, dra i ugnsgallret enligt bilden. Efter att ha lossat det från klämmorna (a), lyft upp det.

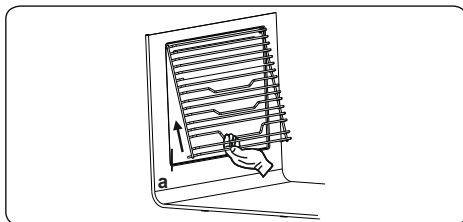

5.2 UNDERHÅLL

! VARNING: Underhållet av denna apparat bör endast utföras av auktoriserad servicepersonal eller en kvalificerad tekniker.

Byte av ugnslampa

! VARNING: Stäng av apparaten och låt den svalna innan du rengör apparaten.

- Ta bort glaslinsen och ta sedan bort glödlampan.
- Sätt in den nya glödlampan (motståndskraftig mot 300° C) för att ersätta den glödlampa som du tagit bort (230 V, 15-25 Watt, Typ E14).
- Sätt tillbaka glaslinsen och sedan är ugnen klar för användning.

☞ Lampan är konstruerad speciellt för användning i hushållsapparater för matlagning. Den är inte lämplig för hushållsrumsbelysning.

6. FELSÖKNING OCH TRANSPORT

6.1 FELSÖKNING



Om du fortfarande har problem med din apparat efter att du har kontrollerat dessa grundläggande felsökningssteg kontaktar du auktoriserad service eller kvalificerad tekniker.

Problem	Möjlig orsak	Lösning
Ugnen slår inte på.	Strömmen är avstängd.	Kontrollera om det finns strömtillförsel. Kontrollera också om andra köksapparater fungerar.
Ingen värme eller ugnen värms inte upp.	Ugnstemperaturkontrollen felaktigt inställd. Ugnsluckan är öppen.	Kontrollera att ugnens temperaturkontrollreglage är korrekt inställt.
Ugnslampa (om tillgänglig) fungerar inte.	Lampan har fallerat. Elförsörjningen är fränkopplad eller avstängd.	Byt ut lampan i enlighet med instruktionerna. Se till att strömförsörjningen är påslagen vid vägguttaget.
Tillagning är ojämn inom ugnen.	Ugnshyllor är inkorrekt positionerade.	Kontrollera att rekommenderade temperaturer och hyllpositioner används. Öppna inte luckan ofta om du inte lagar saker som behöver vändas. Om du ofta öppnar luckan blir den inre temperaturen lägre och det kan påverka resultatet av din matlagning.
Timerknapparna kan inte tryckas in ordentligt.	Om det finns främmande föremål mellan timer-knapparna. Touchmodell: det finns fukt på kontrollpanelen Låsfunktionen är inställd.	Ta bort det främmande föremålet och försök igen. Ta bort fukten och försök igen. Kontrollera om knapplåsfunktionen är inställd.
Ugnsläkten (om den finns) är bullrig.	Ugnshyllor vibrerar.	Kontrollera att ugnen är i nivå. Kontrollera att hyllor och eventuella bakredskap inte vibrerar eller är i kontakt med ugnens bakpanel.

6.2 TRANSPORT

Om du behöver transportera produkten ska du använda originalförpackningen och bära den med originalfodralet. Följ transportsymbolerna på förpackningen. Tejpa alla lösa delar på produkten för att förhindra att produkten skadas under transporten.

Om du inte har originalemballagen, förbered en transportlåda så att apparaten, särskilt produktens yttre ytor, skyddas mot yttre hot.

7. TEKNISKA SPECIFIKATIONER

7.1 ENERGIGUIDE

Fabrikat		vestfrost
Modell		VBO 1160 XN
Typ av ugn		ELEKTRISK
Vikt	kg	31,0
Energieffektindex - traditionell		103,6
Energieffektindex - fläkt		94,0
Energiklass		A
Energiförbrukning (elektricitet) - traditionell	kWh/cykel	0,87
Energiförbrukning (elektricitet) - fläkt	kWh/cykel	0,79
Antal enheter		1
Värmekälla		ELEKTRISK
Volym	l	69
Den här ugnen uppfyller kraven för EN 60350-1		

8. ENERGISPARRÅD

8.1 För inbyggnadsugnar

- Tillredningsprocesser
- Ta ut det tillbehör som ej skall användas
- Generellt ska lägsta temperatur som är angivet i receptet användas samt se om maten är klar efter kortast angivna beredningstid.
- Förvärmning av ugnen görs enbart när så är föreskrivet i receptet.
- Undvik att öppna ugnsluckan under tillredningen.
- Använd helst mörka/matta bakformar och fat av icke reflekterande material (emaljerat stål, värmebeständigt glas, ytbehandlad aluminium/gjutjärn. Blanka material såsom rostfritt stål eller aluminium reflekterar värmen som därmed har svårare att nå maten. Lägg inte värmereflekterande stanniol i botten av ugnen.
- Övervaka tillredningstiden för att undgå onödig energiåtgång. -använd timer eller stektermometer.
- Programmet Varmluft Plus kan användas till många rätter. Lägre temperatur kan användas än användning av programmet Over-undervarme, då värmefördelningen i ugnskabinettet är effektivare samt att fler ugnsnivåer kan användas samtidigt.
- ECO-varmluft är en innovativ uppvärmningsform anpassad till små mängder tex till fryst pizza, småkakor men också för köttätter samt stekning. Beredningen sker energisparande med optimal värmefördelning. Vid tillagning på en nivå sparas upp till 30 % energi med samma goda resultat. Undvik att öppna ugnsluckan vid tillagning.
- Grill med ventilation Används till grillätter, då grillas maten på lägre temperatur än vid användning av andra grillprogram med maximal temperaturinställning.
- Om möjligt rekommenderas tillagning av flera rätter samtidigt på samma eller olika nivåer i ugnen.
- Rätter som inte kan/ska tillredas samtidigt rekommenderas att lagas direkt efter varandra för att utnyttja den värme som redan är skapad.

52316775

